



BOSCH



Regisztrálja
készülékét most a
MyBosch online
felületen, és szerezzen
ingyenes előnyöket:
[bosch-home.com/
welcome](https://bosch-home.com/welcome)

Mosógép

WGB254A3BY

[hu] Használati útmutató és telepítési útmutató



További információ és tájékoztatás az interneten található. Olvassa be a borító belső oldalán lévő QR kódot.



Tartalomjegyzék

1 Biztonság	3	8 Gombok	22
1.1 A figyelmeztetések definíció- ja	3	9 Programok	24
1.2 Általános útmutatások	4	10 Tartozékok	28
1.3 Rendeltetészerű használat	4	11 Ruhanemű	29
1.4 A használók körének korláto- zása	4	11.1 Ruhanemű előkészítése	29
1.5 Biztonságos beszerelés	5	11.2 Kezelési jelzések a kezelési címkéken	29
1.6 Biztonságos használat	7	12 Mosó- és ápolószer	29
1.7 Biztonságos tisztítás és kar- bantartás	9	13 A kezelés alapjai	30
2 Anyagi károk elkerülése	9	13.1 A gép bekapcsolása	30
3 Környezetvédelem és takaré- kosság	10	13.2 Program beállítása	30
3.1 A csomagolási hulladék ártal- matlanítása	10	13.3 Programbeállítások menté- se	31
3.2 Energia és erőforrások megta- karítása	10	13.4 Az ajtó kinyitása	31
3.3 Energiatakarékos üzemmód ...	11	13.5 Ruhanemű behelyezése	31
4 Elhelyezés és csatlakoztatás ...	11	13.6 Program indítása	31
4.1 A készülék kicsomagolása	11	13.7 Ruhanemű áztatása	32
4.2 A csomagolás tartalma	11	13.8 Ruhanemű hozzáadása	32
4.3 A felállítási helyre vonatkozó követelmények	12	13.9 Program megszakítása	32
4.4 Szállítási biztosítók eltávolítá- sa	12	13.10 Program folytatása öblítés stop után	32
4.5 A készülék csatlakoztatása	13	13.11 Ruhanemű kivétele	32
4.6 A készülék beállítása	15	13.12 Készülék készenléti (Standby) üzemmódba he- lyezése	32
5 Az első használat előtt	15	14 Gyerekzár	32
5.1 Üres mosás indítása	15	14.1 A gyermekzár aktiválása	32
6 Ismerkedés	17	14.2 Gyerekzár kikapcsolása	33
6.1 A készülék	17	15 Intelligens adagolórendszer ..	33
6.2 Mosószertartó fiók	17	15.1 Folyékony mosószer és öblí- tő töltése az adagolótartály- ba	33
6.3 Kezelőegység	18	15.2 Kézi adagolásra szolgáló kamra használata	33
6.4 Kezelési logika	18	15.3 Adagolótartály ☉/∅ átállítá- sa	34
7 Kijelző	19		

15.4 Alap adagolási mennyiség beállítása	34	18.4 Gumi tömítőgallér tisztítása ..	42
16 Home Connect	34	19 Zavarok elhárítása	43
16.1 Home Connect beállítása	35	19.1 Vészkioldó	49
16.2 A Wi-Fi kikapcsolása a készüléken	35	20 Szállítás, tárolás és ártalmatlanítás	49
16.3 A Wi-Fi bekapcsolása a készüléken	35	20.1 Készülék leszerelése	49
16.4 Szoftverfrissítés telepítése	35	20.2 Szállítási biztosítók behelyezése	49
16.5 A készülék hálózati beállításainak visszaállítása	36	20.3 A készülék ismételt üzembe helyezése	50
16.6 Távoli indítás	36	20.4 A régi készülék ártalmatlanítása	50
16.7 Távdiagnosztika	36	21 Vevőszolgálat	50
16.8 Adatvédelem	36	21.1 Termékszám (E-Nr.), gyártási szám (FD) és sorszám (Z-Nr.)	51
17 Alapbeállítások	37	21.2 AQUA-STOP garancia	51
17.1 Az alapbeállítások áttekintése	37	22 Fogyasztási értékek	51
17.2 Alapbeállítások módosítása	37	23 Műszaki adatok	52
18 Tisztítás és ápolás	37	23.1 Információk a szabad és a nyílt forráskódú szoftverekről	53
18.1 Dobtisztítás	38	24 Megfelelőségi nyilatkozat	54
18.2 A mosószertartó fiók tisztítása	38		
18.3 A mosóvízszivattyú tisztítása	40		

1 Biztonság

Tartsa be a következő biztonsági előírásokat.

1.1 A figyelmeztetések definíciója

Itt találja a jelen útmutatóban szereplő figyelmeztetések jelentését.

FIGYELMEZTETÉS

Vegye figyelembe ezeket a figyelmeztetéseket az esetleges súlyos vagy halálos sérülések elkerülése érdekében.

VIGYÁZAT

Vegye figyelembe ezeket a figyelmeztetéseket az enyhe vagy közepesen súlyos sérülések elkerülése érdekében.

FIGYELEM

Vegye figyelembe ezeket a figyelmeztetéseket a készülék sérülése vagy más anyagi károk elkerülése érdekében.

Megjegyzés: Ez fontos információkra hívja fel az Ön figyelmét.

1.2 Általános útmutatások



- Gondosan olvassa el ezt az útmutatót.
- Őrizze meg az útmutatót és a termékinformációkat a későbbi használat céljára, vagy az újabb tulajdonos számára.
- Ha szállítás közben megsérült a készülék, ne csatlakoztassa.

1.3 Rendeltetésszerű használat

A készüléket csak a következőkre használja:

- gépben mosható textíliák és kézzel mosható gyapjú mosására a kezelési címke szerint.
- csapvízzel és kereskedelmi forgalomban kapható, gépi mosáshoz alkalmas mosó- és ápolószerekkel.
- zárt terekben a háztartásban és hasonló használatnál, mint például: üzletekben, irodákban és más munkakörnyezetekben az alkalmazottak számára; mezőgazdasági üzemekben; szállodák, motelek és más tipikus lakókörnyezetek használói számára; reggelit kínáló panziókban kialakított konyhában.
- legfeljebb 4000 méter tengerszint feletti magasságig.

1.4 A használók körének korlátozása

Ezt a készüléket 8 év feletti gyermekek és csökkent testi, érzékszervi vagy mentális képességekkel, illetve kevés tapasztalattal és/vagy ismerettel rendelkező személyek is használhatják felügyelet mellett, vagy ha megtanították nekik a készülék biztonságos használatát és megértették a lehetséges veszélyeket.

Gyermekek nem játszhatnak a készülékkel.

A készülék tisztítását és a felhasználói karbantartást nem végezhetik gyermekek felügyelet nélkül.

Ne engedjen 3 év alatti gyerekeket és háziállatokat a készülék közelébe.

1.5 Biztonságos beszerelés

⚠ FIGYELMEZTETÉS – Áramütés veszélye!

A szakszerűtlen beszerelés veszélyes.

- ▶ A készüléket csak az adattáblán megadottak szerint csatlakoztassa és üzemeltesse.
- ▶ A készüléket csak szabályszerűen felszerelt, földelt csatlakozóaljzaton át csatlakoztassa a váltakozó áramú hálózatra.
- ▶ A házi villamos hálózat védővezető-rendszere legyen szabályszerűen beszerelve. A beszerelésnek megfelelő méretű vezeték keresztmetszettel kell rendelkeznie.
- ▶ Hibaáram-védőkapcsoló használata esetén csak  jelzéssel ellátott típust használjon.
- ▶ A készülék ellátásához soha ne használjon külső kapcsolóberendezést, pl. időkapcsolós órát vagy távvezérlést.
- ▶ Ha a készülék be van építve, akkor a hálózati csatlakozóvezeték csatlakozódugója legyen szabadon hozzáférhető, vagy, ha szabad hozzáférés nem lehetséges, akkor a fix csatlakoztatásban beszerelt leválasztó berendezésnek kell lennie a kialakítási előírásoknak megfelelően.
- ▶ A készülék felállításakor ügyelni kell arra, hogy a hálózati csatlakozóvezeték ne szoruljon be, ne sérüljön meg.

A hálózati csatlakozóvezeték sérült szigetelése veszélyes.

- ▶ A hálózati csatlakozóvezeték soha ne érintkezzen a készülék forró részeivel vagy hőforrásokkal.
- ▶ A hálózati csatlakozóvezeték soha ne érintkezzen hegyes és éles szélű tárgyakkal.
- ▶ A hálózati csatlakozóvezeték soha ne törje meg, ne nyomja össze, ne változtassa meg.

⚠ FIGYELMEZTETÉS – Tűzveszély!

Meghosszabbított hálózati csatlakozóvezeték és nem engedélyezett adapterek használata veszélyes.

- ▶ Ne használjon hosszabbító kábelt vagy többszörös csatlakozóaljzatot.
- ▶ Csak a gyártó által engedélyezett adaptereket és hálózati csatlakozóvezetéseket használjon.

- ▶ Ha a hálózati csatlakozóvezeték túl rövid, és nem áll rendelkezésre hosszabb hálózati csatlakozóvezeték, forduljon villanyszerelőhöz az épületvillamosság módosításáért.

⚠ FIGYELMEZTETÉS – Sérülésveszély!

A készülék nehéz, megemelése sérülést okozhat.

- ▶ Ne emelje meg egyedül a készüléket.

Ha a mosógépet és a szárítógépet nem szakszerűen helyezi egymásra, a felállított készülék leeshet.

- ▶ A szárítógép kizárólag a szárítógép gyártója által biztosított összekötőelemmel szerelhető fel mosógépre. Más felállítási mód nem megengedett.
- ▶ A mosógépet és a szárítógépet ne állítsa egymásra, ha a szárítógép gyártója nem kínál megfelelő összekötőelemet.
- ▶ Soha ne helyezzen egymásra különböző gyártóktól származó, valamint eltérő mélységű és szélességű készülékeket.
- ▶ Az egymásra helyezett mosógépet és szárítógépet ne állítsa emelvényre, a készülékek lebillenhetnek.

⚠ FIGYELMEZTETÉS – Fulladásveszély!

A gyermekek a csomagolóanyagokat a fejükre húzhatják vagy magukra tekerhetik, és megfulladhatnak.

- ▶ Gyermekektől tartsa távol a csomagolóanyagot.
- ▶ Ne engedje, hogy gyermekek játsszanak a csomagolóanyaggal.

⚠ VIGYÁZAT – Sérülésveszély!

A készülék működés közben rezeghet vagy elmozdulhat.

- ▶ A készüléket tiszta, sík és szilárd felületre állítsa.
- ▶ A készüléket egy vízmérték segítségével állítsa vízszintbe a készüléklábak használatával.

A szakszerűtlenül elhelyezett tömlők és hálózati csatlakozóvezetékek miatt botlásveszély áll fenn.

- ▶ A tömlőket és hálózati csatlakozóvezetékeket úgy fektesse le, hogy a botlásveszély elkerülhető legyen.

Ha a készüléket a kiálló alkatrészeinél, pl. az ajtónál fogva mozgatja, akkor az alkatrészek letörhetnek.

- ▶ Ne mozgassa a készüléket kiálló alkatrészeinél fogva.

⚠ **VIGYÁZAT – Vágási sérülés veszélye!**

A készülék éles peremeinek megérintése esetén megvághatja magát.

- ▶ Ne fogja meg a készülék éles peremeit.
- ▶ A készülék beszerelése és szállítása közben viseljen védőkesztyűt.

1.6 Biztonságos használat

⚠ **FIGYELMEZTETÉS – Áramütés veszélye!**

A sérült készülék és a sérült hálózati csatlakozóvezeték veszélyes.

- ▶ Soha ne használjon sérült készüléket.
- ▶ Miközben a készüléket leválasztja az elektromos hálózatról, soha ne a hálózati csatlakozóvezetékét húzza. Mindig a hálózati csatlakozóvezeték dugóját húzza.
- ▶ Ha a készülék vagy a hálózati csatlakozóvezeték megsérült, azonnal húzza ki a hálózati csatlakozóvezeték csatlakozódugóját, vagy kapcsolja le a biztosítékszekrényben lévő biztosítékot, és zárja el a vízcsapot.

- ▶ Forduljon a vevőszolgálathoz. → *Oldal 50*

A behatoló nedvesség áramütést okozhat.

- ▶ A készüléket csak zárt helyiségben használja.
- ▶ A készüléket ne tegye ki nagy hőnek és nedvességnek.
- ▶ A készülék tisztításához ne használjon gőzsugaras vagy magasnyomású tisztítógépet, tömlőt vagy zuhanyt.

⚠ **FIGYELMEZTETÉS – Egészségkárosodás veszélye!**

A gyermekek bezárhatják magukat a készülékbe és életveszélybe kerülhetnek.

- ▶ A készülék nem állítható fel zárható ajtó, tolóajtó vagy olyan ajtó mögé, amelynek a készülékkel szemben lévő oldalán zsanér van, amely megakadályozza a készülék teljes kinyitását.
- ▶ A kiszolgált készülék hálózati csatlakozóvezetékének hálózati dugóját húzza ki, majd vágja át a hálózati csatlakozóvezetékét, és oly mértékben tegye tönkre a készülék ajtajának zárját, hogy az ajtót többé ne lehessen becsukni.

Nagyobb, vízhatlan ruhanemű centrifugálásakor kiegyensúlyozatlanság jöhet létre, ami sérülésekhez vezethet.

- ▶ Ne mosson és centrifugáljon a készülékben nagyobb, vízhatlan darabokat, pl. takarókat és matracvédőket.

⚠ FIGYELMEZTETÉS – Fulladásveszély!

A gyermekek az apró alkatrészeket belélegezhetnek vagy lenyelhetik, és megfulladhatnak tőlük.

- ▶ Gyermekektől tartsa távol az apró alkatrészeket.
- ▶ Ne engedje, hogy gyermekek játsszanak az apró alkatrészekkel.

⚠ FIGYELMEZTETÉS – Mérgezés veszélye!

A mosó- és ápolószerek elfogyasztva mérgezést okozhatnak.

- ▶ Ha tévedésből lenyelik, orvoshoz kell fordulni.
- ▶ A mosószereket és öblítőket gyermektől elzárva kell tárolni.

⚠ FIGYELMEZTETÉS – Robbanásveszély!

Ha a ruhaneműt oldószertartalmú, gyúlékony mosószerekkel előkezelte, az robbanáshoz vezethet a készülékben.

- ▶ Szárítás előtt alaposan öblítse ki vízben az előkezelt ruhaneműt.

⚠ VIGYÁZAT – Sérülésveszély!

Ha felmászik vagy rááll a készülékre, a fedőlap eltörhet.

- ▶ Ne másszon fel és ne álljon rá a készülékre.

Ha ráül vagy rátámaszkodik a készülék nyitott ajtajára, a készülék felbillenhet.

- ▶ Soha ne üljön vagy támaszkodjon a készülék ajtajára.
- ▶ Ne helyezzen tárgyakat a készülék ajtajára.

Ha a forgó dobba nyúl, megsérülhet a keze.

- ▶ Mielőtt belenyúlna, várja meg a dob teljes leállítását.

⚠ VIGYÁZAT – Forrázásveszély!

Magas hőmérsékleten végzett mosáskor a mosóvíz felforrósodik.

- ▶ Ne nyúljon a forró mosóvízbe.

⚠ VIGYÁZAT – Vegyi anyag okozta égési sérülés veszélye!

A mosószeres fiók kinyitásakor a mosószert és az öblítőt kifröccsenhet a készülékből.

A szemmel vagy bőrrel érintkezve irritációt okozhat.

- ▶ Szembe kerülés vagy bőrrel való érintkezés esetén alaposan öblítse le tiszta vízzel.
- ▶ Ha tévedésből lenyelik, orvoshoz kell fordulni.
- ▶ A mosószereket és öblítőket gyermektől elzárva kell tárolni.

1.7 Biztonságos tisztítás és karbantartás

⚠ FIGYELMEZTETÉS – Áramütés veszélye!

A szakszerűtlen javítás veszélyes.

- ▶ Soha ne végezzen műszaki változtatásokat a készüléken vagy annak funkcióin.
- ▶ A készüléket csak szakképzett személyek javíthatják.
- ▶ A készülék javításához csak eredeti pótalkatrészeket szabad használni.
- ▶ Ha a készülék hálózati csatlakozóvezetéke megsérül, akkor azt a veszélyek elkerülése érdekében csak a gyártó, a gyártó vevőszolgálat vagy egy hasonlóan képzett személy cserélheti ki.

A behatoló nedvesség áramütést okozhat.

- ▶ Tisztítás előtt húzza ki a csatlakozódugót vagy kapcsolja ki a biztosítékot a biztosítékszekrényben.
- ▶ A készülék tisztításához ne használjon gőzsugaras vagy magassnyomású tisztítógépet, tömlőt vagy zuhanyt.

⚠ FIGYELMEZTETÉS – Sérülésveszély!

Ha nem eredeti pótalkatrészeket és tartozékokat használ, az veszélyes helyzeteket okoz.

- ▶ Csak eredeti pótalkatrészeket és tartozékokat használjon.

⚠ FIGYELMEZTETÉS – Mérgezés veszélye!

Oldószertartalmú tisztítószer használata esetén mérgező gőzök keletkezhetnek.

- ▶ Ne használjon oldószertartalmú tisztítószereket.

2 Anyagi károk elkerülése

FIGYELEM

Az öblítők, mosószerek, ápolószerek és tisztítószer helytelen adagolása hatással lehet a készülék működésére.

- ▶ Vegye figyelembe a gyártó adagolási utasításait.

A maximális betöltési mennyiség túllépése esetén előfordulhat, hogy a készülék nem működik megfelelően.

- ▶ Minden programnál vegye figyelembe a maximálisan betölthető ruhamennyiséget, és ne lépje túl azt.
→ *Oldal 24*

A készülék biztonságos szállításáról szállítási biztosítók gondoskodnak.

Az el nem távolított szállítási biztosítók anyagi károkat és készülékkárokat okozhatnak.

- ▶ A készülék üzembe helyezése előtt távolítsa el az összes szállítási biz-

tosítót, és tárolja azokat biztos helyen.

- ▶ A szállítási károk elkerülése érdekében minden szállítás előtt szerelje vissza az összes szállítási biztosítót.

A vízbevezető tömlő szakszerűtlen csatlakoztatása anyagi károkhoz vezethet.

- ▶ Húzza meg a vízbemenetnél lévő csavarokat.
- ▶ A vízbevezető tömlőt közvetlenül, kiegészítő csatlakozóelemek, például adapter, toldatok vagy szelepek nélkül csatlakoztassa a vízcsapra.
- ▶ A vízbevezető tömlő szelepháza semmivel ne érintkezzen a beszerelési helyen, és ne legyen kitéve külső erőhatásoknak.
- ▶ Ügyeljen rá, hogy a vízcsap belső átmérője legalább 17 mm legyen.
- ▶ Ügyeljen rá, hogy a vízcsaphoz való csatlakozásnál lévő menet hossza legalább 10 mm legyen.

Ha a víznyomás túl magas vagy túl alacsony, előfordulhat, hogy a készülék nem működik megfelelően.

- ▶ Ügyeljen arra, hogy a vízellátó rendszerben uralkodó víznyomás legalább 100 kPa (1 bar) és legfeljebb 1000 kPa (10 bar) legyen.
- ▶ Ha a víznyomás meghaladja a megadott maximális értéket, be kell szerelni egy nyomáscsökkentő szelepet a vízcsatlakozás és a készülék tömlőrendszeré közé.
- ▶ A készüléket ne csatlakoztassa nyomás nélküli vízmelegítő keverőcsapjára.

Megváltoztatott vagy sérült víztömlők használatakor anyagi kár keletkezhet, vagy a készülék károsodhat.

- ▶ A víztömlőket soha ne törje meg, ne nyomja össze, ne változtassa meg és ne vágja el.

- ▶ Kizárólag a készülékhez mellékelt víztömlőket vagy eredeti póttömlőket használjon.

- ▶ A használt víztömlőket soha ne használja újra.

Amennyiben a készüléket szennyezett vagy túl forró vízzel üzemelteti, az anyagi károkat okozhat és károsíthatja a készüléket.

- ▶ A készüléket kizárólag hideg csapvízzel üzemeltesse.

A nem megfelelő tisztítószeres károsíthatják a készülék felületét.

- ▶ Ne használjon karcoló vagy súroló tisztítószereseket.
- ▶ Ne használjon magas alkoholtartalmú tisztítószeret.
- ▶ Ne használjon kemény súrolópárnát vagy tisztítószivacsot.
- ▶ A készüléket csak vízzel és puha, nedves kendővel tisztítsa.
- ▶ A mosószer- és permetmaradványokat azonnal távolítsa el a készülékről.

3 Környezetvédelem és takarékoság

3.1 A csomagolási hulladék ártalmatlanítása

A felhasznált csomagolóanyagok környezetkímélők és újrahasznosíthatók.

- ▶ Az egyes összetevőket fajtánként szétválogatva ártalmatlanítsa.

3.2 Energia és erőforrások megtakarítása

Ha megfogadja ezeket a tanácsokat, készüléke kevesebb áramot és vizet fogyaszt.

- Használjon alacsony hőmérsékletű és hosszabb mosási idejű programokat, valamint használja ki a ma-

ximális töltésmennyiséget.

→ *Oldal 24*

- A mosószert a ruhanemű szennyezettségi fokának megfelelően adagolja.
- Enyhén vagy normál mértékben szennyezett ruhanemű esetén csökkentse a mosási hőmérsékletet.
- Ha a ruhaneműt a szárítógépben kívánja megszáritani, állítsa be a maximális centrifuga-fordulatszámot.
- A ruhaneműt előmosás nélkül mossa.
- A ruhaneműket öblítő nélkül mosassa az öblítési fázisok csökkentése érdekében.

3.3 Energiatakarékos üzemmód

Ha rövid ideig nem használja a készüléket, akkor az automatikusan energiatakarékos üzemmódba kapcsol. Minden kijelző kialszik és a II▷ szimbólum villog.

Ha ismét működteti a készüléket, az energiatakarékos üzemmód kikapcsol.

Ha hosszabb ideig nem használja a készüléket, az automatikusan készenléti üzemmódba (Standby) kapcsol.

4 Elhelyezés és csatlakoztatás

4.1 A készülék kicsomagolása

FIGYELEM

A dobben maradó tárgyak, amelyek nem a készülék belsejében való üze-

meltetéséhez alkalmasak, anyagi és készülékkárokat okozhatnak.

▶ Üzemeltetés előtt távolítsa el ezeket a tárgyakat és a mellékelt tartozékokat a dobból.

1. A csomagolóanyagot és a védőfóliákat maradéktalanul távolítsa el a készülékről. → *Oldal 10*
2. Ellenőrizze a készüléket látható sérülések szempontjából.
3. Nyissa ki az ajtót. → *Oldal 31*
4. Távolítsa el a tartozékot a dobból.
5. Csukja be az ajtót.

4.2 A csomagolás tartalma

Kicsomagolás után ellenőrizze az összes alkatrészt szállítási károk tekintetében, valamint a szállítmány teljességét.

FIGYELEM

A hiányos vagy hibás alkatrészekkel történő üzemeltetés korlátozhatja a készülék funkcióit, dologi károkat vagy a készülékkárosodást okozhat.

- ▶ Ne üzemeltesse a készüléket hiányos vagy hibás tartozékokkal.
- ▶ A készülék üzemeltetése előtt pótolja a megfelelő tartozékokat.
→ *"Tartozékok", Oldal 28*

Megjegyzés: A készüléken gyárilag működési tesztet hajtottak végre. Ennek során vízfoltok keletkezhetnek a készülékben, amelyek az első mosás során eltűnnek.

A csomag részei:

- Mosógép
- Kísérő dokumentumok
- Szállítási biztosítók → *Oldal 12*
- Fedőkupak¹

¹ A védőkupakok száma modelltől függően változik.

4.3 A felállítási helyre vonatkozó követelmények

⚠ FIGYELMEZTETÉS

Áramütés veszélye!

A készülék feszültség alatt lévő alkatrészeket tartalmaz.

A feszültség alatt lévő alkatrészek megérintése veszélyes.

- ▶ A készüléket ne üzemeltesse a fedőlap nélkül.

⚠ FIGYELMEZTETÉS

Sérülésveszély!

Lábazaton történő üzemeltetés esetén a készülék lebillenhet.

- ▶ Üzembe helyezés előtt a készülék lábait okvetlenül rögzítse a lábazaton a gyártótól származó tartóhevederek → *Oldal 28* segítségével.

FIGYELEM

A készülékben lévő maradékvíz megfagyása esetén károsíthatja a készüléket.

- ▶ A készüléket ne állítsa fel és ne üzemeltesse fagyveszélyes helyeken vagy szabadban.

Ha a készüléket 40°-nál nagyobb szögben dönti meg, a benne lévő maradék víz kifolyhat és anyagi kárt okozhat.

- ▶ Óvatosan döntse meg a készüléket.
- ▶ A készüléket állítva szállítsa.

Felállítási hely	Követelmények
Lábazat	A készüléket tartóhevederekkel → <i>Oldal 28</i> rögzítse.
Deszkaalap	A készüléket vízálló deszkára állítsa (vastagság min.

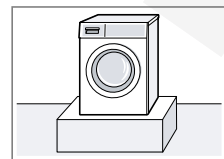

Felállítási hely	Követelmények
	30 mm), amelyet szilárdan hozzácsavaroztak a padlóhoz.
Konyhabútor-garnitúra	A készüléket csak egybefüggő, a szomszédos szekrényekhez is rögzített munkalap alá építse be. Fülke szükséges szélessége: 60 cm.
Falon	Ügyeljen arra, hogy a hálózati csatlakozóvezeték és a tömlők ne szoruljanak a fal és a készülék közé.

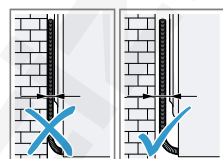
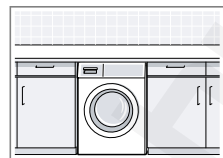

4.4 Szállítási biztosítók eltávolítása

A készülék biztonságos szállításáról a készülék hátoldalán lévő szállítási biztosítók gondoskodnak.

Megjegyzés: A szállítási biztosítók csavarjait és a hüvelyeket őrizze meg egy későbbi szállítás esetére.

1. Vegye ki a tömlőt ① és a hálózati csatlakozóvezetékét ② a tartókból.

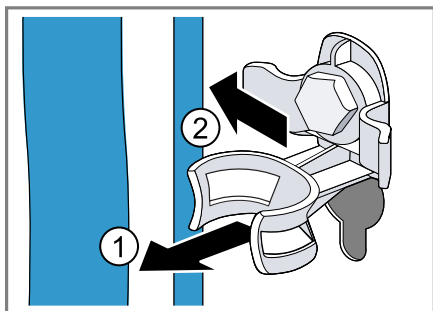

2. A szállítási biztosítók négy csavarját lazítsa meg 13-as csavarkulccsal ①, majd távolítsa el ②.

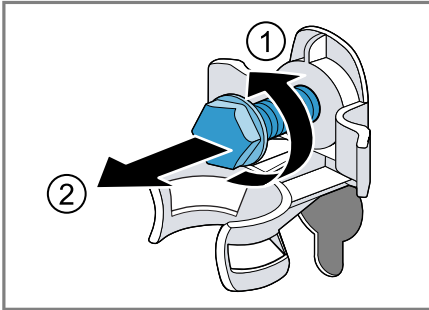

3. Távolítsa el a négy hüvelyt.

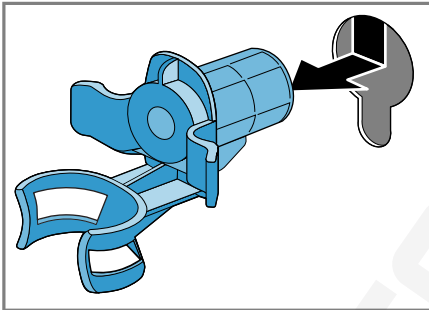

4. Helyezze be a védőkupakot és tolja lefelé.

Megjegyzések

- Vegye figyelembe a fedőkupakok számát a csomagban
- Ha a csomagban egy fedőkupak van, helyezze be a fedőkupakot a szállítási biztosító bal alsó nyílásába.

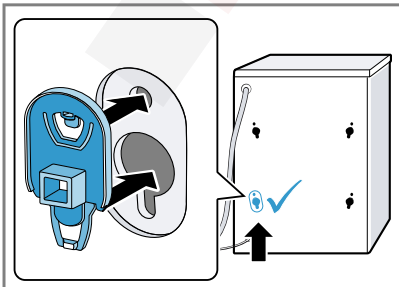

- Ha a csomagban négy fedőkupak van, helyezze be a fedőkupakokat a szállítási biztosító négy nyílásába.

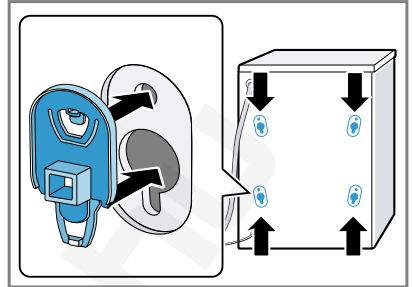

Megjegyzés: A szállítási biztosító szállításkori visszahelyezéséhez hajtassa végre ezeket a lépéseket fordított sorrendben.

4.5 A készülék csatlakoztatása

A vízbevezető tömlő csatlakoztatása

⚠ FIGYELMEZTETÉS Áramütés veszélye!

A készülék feszültség alatt lévő alkatrészeket tartalmaz.

A feszültség alatt lévő alkatrészek megérintése veszélyes.

- ▶ Ne merítse vízbe az elektromos Aquastop-szelepet.

FIGYELEM

A vízbevezető tömlő szakszerűtlen csatlakoztatása anyagi károkhoz vezethet.

- ▶ Húzza meg a vízbemenetnél lévő csavarokat.

1. A vízbevezető tömlőt csatlakoztassa a vízcsapra (26,4 mm = 3/4").

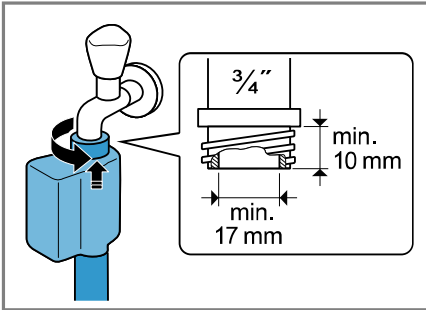

2. A vízcsapot óvatosan nyissa ki, és ellenőrizze a bekötési helyek tömítettségét.

A vízvezetés csatlakoztatási módjai

Az információk segítenek Önnek a készülék vízvezetéséhez való csatlakoztatásában.

FIGYELEM

Szivattyúzás esetén a vízvezető tömlő nyomás alatt van, és leválhat a felszerelt csatlakozási helyről.

- ▶ A vízvezető tömlőt biztosítsa a véletlen kilazulás ellen.

Eldugult vagy zárt lefolyó esetén a felgyülemelő víz visszafolyhat a készülékbe.

- ▶ A készülék üzemeltetése előtt bizonyosodjon meg arról, hogy a szennyvíz lefolyik, és szüntesse meg a dugulást.

Megjegyzés: Annak érdekében, hogy ne lépje túl a készülék maximális szivattyúzási magasságát, a vízvezető tömlőt sehol ne helyezze 100 cm-nél magasabbra a készülék felállítási felületétől.

Szifon A csatlakozási helyet biztosítsa egy tömlőbilinccsel (24-40 mm).

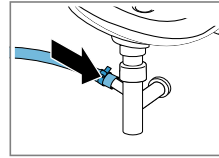

Mosdókagyló

A vízvezető tömlőt egy könyökkel rögzítse.
→ "Tartozékok", Oldal 28

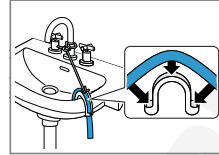

Gumikarmantyús műanyag cső vagy összefolyó

A vízvezető tömlőt egy könyökkel rögzítse.
→ "Tartozékok", Oldal 28

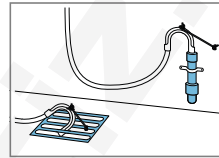

A készülék elektromos csatlakoztatása

Megjegyzés: A készülékhez tartozó házi elosztórendszernek meg kell felelnie a helyi törvényi rendelkezéseknek és biztonsági előírásoknak, valamint tartalmaznia kell egy hibaáramvédőkapcsolót.

Előfeltétel: A készülék fekvő helyzetben történő szállítása, majd felállítása után legalább egy órát várjon, mielőtt a készüléket az elektromos hálózathoz csatlakoztatja.

1. A készülék hálózati csatlakozóvezetékének a dugóját dugja a készülék közelében lévő csatlakozóaljzatba.

A készülék csatlakoztatási adatait a Műszaki adatok → Oldal 52 alatt találja.

2. Ellenőrizze, hogy a hálózati csatlakozódugó teljesen be van-e nyomva.

4.6 A készülék beállítása

A zajok és rezgések csillapítása, illetve a készülék elmozgásának megakadályozása érdekében állítsa be megfelelően a készüléket.

1. A kontraanyákat csavarja ki egy 17-es csavarkulccsal az óramutató járásával megegyező irányban.

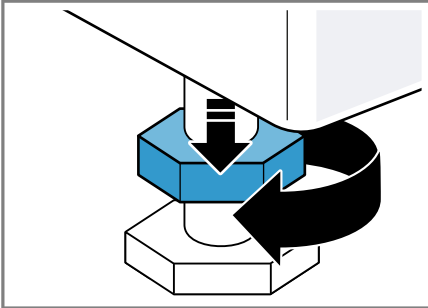

2. A készülék beállításához forgassa el a készülék lábait. A készülék helyzetét ellenőrizze vízmértékkel.

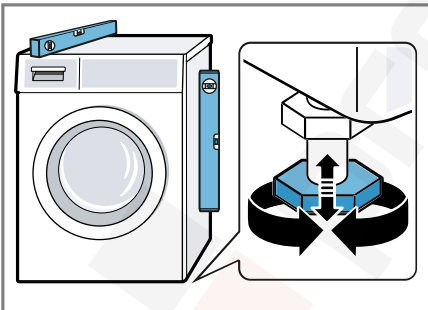

Minden készüléklábnak biztosan kell állnia a padlón.

3. A kontraanyákat húzza meg erősen egy 17-es csavarkulccsal a ház irányában.

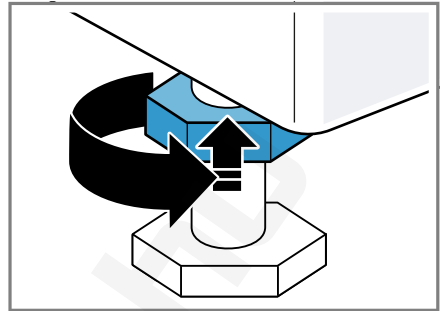



Közben rögzítse a készüléklábat, és ne állítson a magasságon.

5 Az első használat előtt

Készítse elő a készüléket a használatra.

5.1 Üres mosás indítása

A készüléket a gyárból történő kiszállítás előtt behatóan átvizsgálták. Az esetleges maradék víz eltávolításához első alkalommal végezzen mosást ruhanemű nélkül.

1. Nyomja meg a(z)  elemet. A bekapcsolás eltart néhány másodpercig.
2. Válassza ki a(z) Home Connect alkalmazásban a(z) **Cottons 90°C**  **(Pamut 90°C)** programot vagy a dobtsíztírási programot.
3. Csukja be az ajtót.
4. Húzza ki a mosószertartó fiókot.

hu Az első használat előtt

- 5.** Töltsön kb. 1 liter csapvizet a kézi adagolásra szolgáló kamrába.

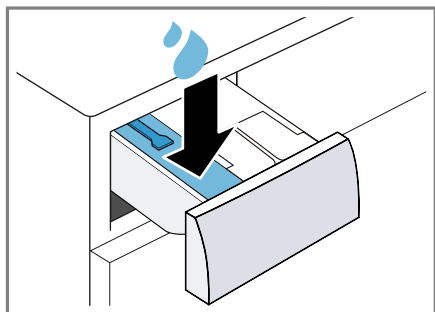

- 6.** Töltsön oxigénes fehérítőszeret tartalmazó általános mosóport a kézi adagolásra szolgáló kamrába.

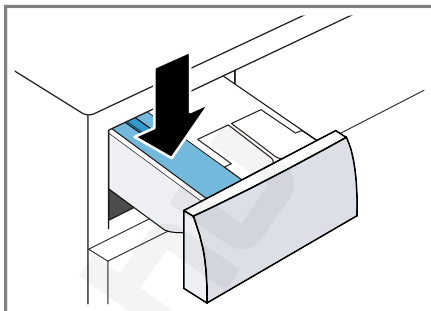

A habképződés elkerülése érdekében enyhe szennyeződéseknel csak a gyártó által javasolt mosószermennyiség felét használja. Ne használjon gyapjúmosószert vagy finommosószert.

- 7.** Tolja be a mosószertartó fiókot.
8. Indítsa el a programot. → *Oldal 31*
9. Indítsa el az első mosást vagy nyomja meg a ϕ gombot a készülék készenléti üzemmódba (Standby) állításához.
→ *"A kezelés alapjai", Oldal 30*

6 Ismerkedés

6.1 A készülék

Itt áttekintést talál készülékének részeiről.

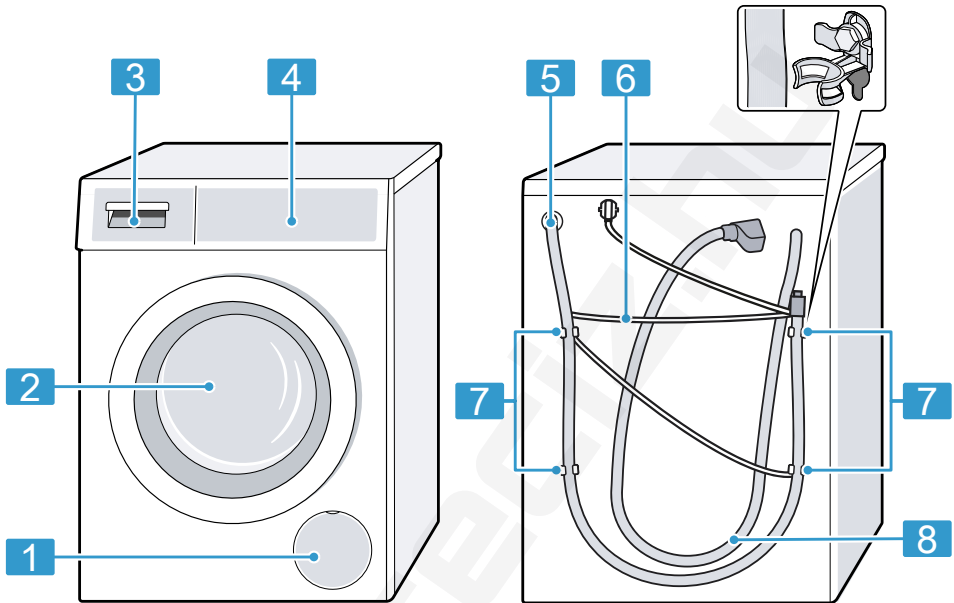

A készüléktípustól függően a kép részletei eltérhetnek, pl. a szín és a forma.

- 1** A mosóvízszivattyú szervizfedele
→ *Oldal 40*
- 2** ajtó → *Oldal 31*
- 3** Mosószer tartó fiók → *Oldal 17*
- 4** Kezelőegység → *Oldal 18*
- 5** Vízelvezető tömlő → *Oldal 14*
- 6** Hálózati csatlakozóvezeték
→ *Oldal 14*
- 7** Szállítási biztosítók → *Oldal 12*
- 8** Vízbevezető tömlő → *Oldal 13*

6.2 Mosószer tartó fiók

Megjegyzés: Vegye figyelembe a gyártó által a mosó- és öblítőszer adagolására vonatkozóan megadott és a

programok leírásánál szereplő adatokat.

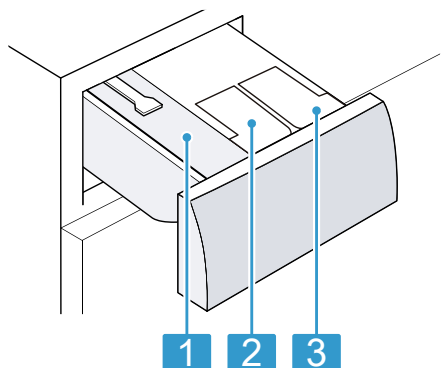

-
- 1** Kamra kézi adagoláshoz
→ "Kézi adagolásra szolgáló kamra használata", Oldal 33
-
- 2** ☉ / ♂: Adagolótartály öblítő vagy folyékony mosószer számára
→ "Intelligens adagolórendszer", Oldal 33
-
- 3** ♂: Adagolótartály folyékony mosószer számára
→ "Intelligens adagolórendszer", Oldal 33
-

6.3 Kezelőegység

A kezelőpanelen beállíthatja készülékének összes funkcióját, és információkat kaphat az üzemállapotról.

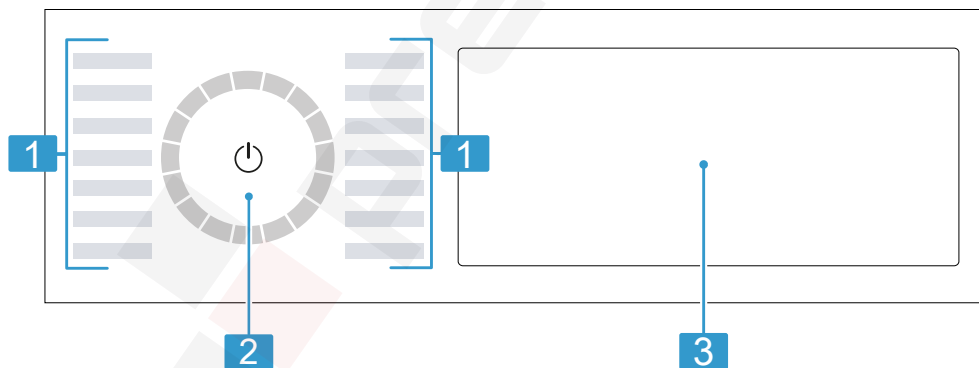

-
- 1** Programok → Oldal 24
-
- 2** Programválasztó → Oldal 30
-
- 3** Gombok → Oldal 22 és kijelző → Oldal 19
-

6.4 Kezelési logika

A kijelző egyes területei gombok és reagálnak az érintésre. A gombok megnyomásával be- és kikapcsolhatja vagy módosíthatja a beállításokat. A bekapcsolt beállítások a kijelzőn világos kiemeléssel jelennek meg.

FIGYELEM

A kijelzőre gyakorolt erőszakos behatás a kijelző károsodást eredményezheti.

- ▶ Ne gyakoroljon erős nyomást a kijelzőre.
- ▶ Ne nyomjon éles vagy hegyes tárgyakat a kijelzőhöz.

Kiegészítő gombok megjelenítése vagy kikapcsolása

Bizonyos gombok a kijelző csökkentett módjában ki vannak kapcsolva. Amennyiben megjelenítteti a kiegészítő gombokat a kijelzőn, be- vagy kikapcsolhatja a megfelelő beállításokat.

1. A kiegészítő gombok megjelenítéséhez röviden nyomja meg a(z) **More** gombot.

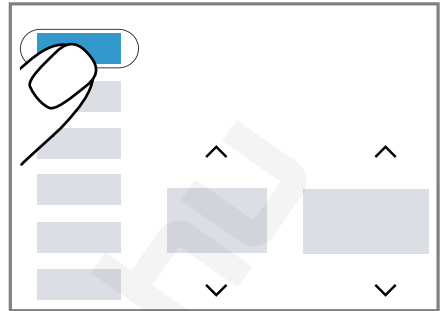

- ✓ A kijelzőn megjelenik az összes kiegészítő gomb.

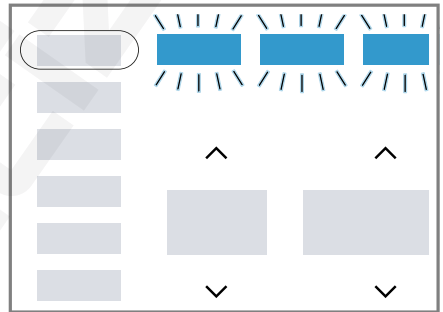

2. A kiegészítő gombok eltávolításához röviden nyomja meg a(z) **More** gombot.

Beállítási érték módosítása

Bizonyos beállítások bekapcsolásával a kijelző választógombokat jelenít meg és módosíthatja a beállított értéket.

- ▶ Nyomja meg a Választógombok → *Oldal 22* elemet.
A kijelző megjeleníti a beállított értéket.

7 Kijelző

A kijelzőn az aktuális beállítások, a választható lehetőségek, illetve információs szövegek láthatók.

A kijelzőn a program állapotától függően néhány útmutatás látható a 88:88 területén, pl. End.

Megjegyzés: A szoftverfrissítéseken keresztül további funkciók válhatnak elérhetővé. → *Oldal 35*



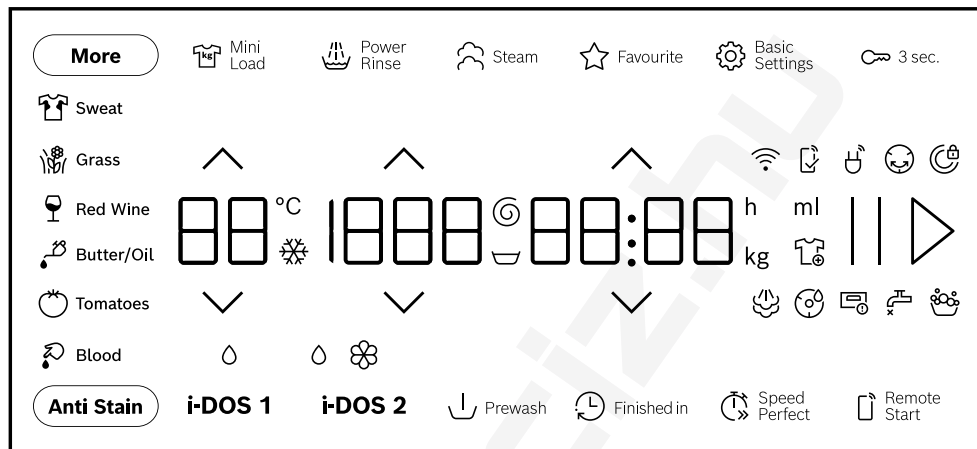

















Ha szoftverfrissítés érhető el, további információkat a Home Connect alkalmazásban talál.



Példa a kijelzőre

Kijelzés	Leírás
0:40 ¹	A program várható ideje vagy a programból hátralévő idő órában és percben.
10 h ¹	Programbefejezési idő → <i>Oldal 23</i>
10,0 ¹	Javaslat a beállított program maximális betöltési mennyiségére kg-ban.
☒ - 1400 ☉	Beállított centrifuga-fordulatszám (ford./perc) → <i>Oldal 23</i> 0: utolsó centrifugálás nélkül, csak szivattyúzás ☒: öblítőstop, szivattyúzás nélkül
❄ - 90	Beállított hőmérséklet °C-ban. → <i>Oldal 23</i> ❄ (hideg)
End	Programállapot: Program vége
☁	Programállapot: Gőzölés
☹	Programállapot: Gyűrődésvédelem
☒	Kivehet vagy utólag betehet ruhaneműt és megszakíthatja az aktuális programot. → <i>Oldal 32</i>
☒ Blood	A vér folttípus be van kapcsolva.

¹ Példa

Kijelzés	Leírás
 Grass	A fű folttípus be van kapcsolva.
 Red Wine	A vörösbor folttípus be van kapcsolva.
 Sweat	Az izzadság folttípus be van kapcsolva.
 Butter/Oil	A zsír/étolaj folttípus be van kapcsolva.
 Tomatoes	A paradicsom folttípus be van kapcsolva.
	villog: dobtisztítás szükséges. Indítsa el a Cottons 90°C  (Pamut 90°C) programot a dob és a mosóvíztartály tisztításhoz és ápolásához. → <i>Oldal 38</i>
	<ul style="list-style-type: none"> ■ világít: a készülék Wi-Fin keresztül össze van kapcsolva az otthoni hálózattal. ■ villog: a készülék Wi-Fin keresztül próbál csatlakozni az otthoni hálózathoz.
	Azok a beállítások, melyek nem elérhetőek a készüléken, a Home Connect alkalmazáson keresztül kerültek beállításra. További információkat a Home Connect alkalmazásban talál.
	<ul style="list-style-type: none"> ■ világít: A folyékony mosószer  intelligens adagolórendszere aktív. ■ villog: Az adagoló tartályban lévő mosószer nem éri el a minimális töltöttségi szintet. → <i>Oldal 33</i>
 	<ul style="list-style-type: none"> ■ világít: A folyékony mosószer  vagy az öblítő  intelligens adagolórendszere aktív. ■ villog: Az adagoló tartályban lévő mosószer nem éri el a minimális töltöttségi szintet. → <i>Oldal 33</i>
50 ml ¹	Öblítő vagy mosószer alap adagolási mennyisége. → <i>Oldal 34</i>
	A készülék túl sok habot észlelt. → <i>Oldal 45</i>
	<ul style="list-style-type: none"> ■ világít: Az ajtó zárva van. <ul style="list-style-type: none"> – Ruhanevelő hozzáadásához kinyitható az ajtó, ha a(z)  szimbólum világít. → <i>Oldal 32</i> – Az ajtó kinyitására megszakíthatja a programot. → <i>Oldal 32</i> ■ villog: Az ajtó nincs becsukva.
	<ul style="list-style-type: none"> ■ Nincs víznyomás. → <i>Oldal 44</i> ■ A csapból érkező víz nyomása túl alacsony.
	A mosószertartó fiók nincs teljesen betolva. → <i>Oldal 45</i>
E:35 ¹	Hibakód, hibakijelzés, jel. → <i>Oldal 43</i>

¹ Példa

8 Gombok

Megjegyzések

- A szoftverfrissítéseken keresztül további funkciók válhatnak elérhetővé.
→ *Oldal 35*
Ha szoftverfrissítés érhető el, további információkat a Home Connect alkalmazásban talál.
- Kiegészítő funkciókat és beállításokat talál a Home Connect alkalmazásban. Néhány beállítást csak a Home Connect alkalmazásban végezhet el.

Bizonyos gombok a kijelző csökkentett módjában ki vannak kapcsolva. Ezeket a kiegészítő gombokat megjelenítheti a kijelzőn. → *Oldal 19*

A programbeállítások választéka a beállított programtól függ.

Gomb	Leírás
II ▷	Program indítása, megszakítása vagy szüneteltetése. Ha a II szimbólum megjelenik, szüneteltetheti a programot. Ha a ▷ szimbólum megjelenik, elindíthatja a programot.
∧ ∨	Beállítások megváltoztatása. → <i>Oldal 18</i>
⊞ Speed Perfect	Rövidített program bekapcsolása és kikapcsolása. Megjegyzés: Az energiafogyasztás megnő. Ez nem befolyásolja a mosás eredményét.
Anti Stain	Válassza ki a folttypust. A hőmérséklet, a dob mozgása és az áztatási idő a folttipushoz igazodik.
⊞ Steam	A textíliák vízgőzzel történő felmelegítésének és gőzölésének bekapcsolása vagy kikapcsolása. A készülék a ruhanemű fellazítása és a gyűrődések csökkentése érdekében beállítja a centrifugálás menetét és a centrifuga-fordulatszámot, a program végén pedig gőzöli a textíliákat. Megjegyzések <ul style="list-style-type: none"> ▪ Teregesse ki a ruhaneműt közvetlenül a mosást követően, hogy minél kevésbé gyűrődjenek. ▪ 4 kg-nál nagyobb betöltési mennyiségű programoknál a maximális betöltési mennyiség 4 kg-ra csökken.
i-DOS 1	Ha röviden megnyomja a gombot, akkor be- vagy kikapcsolja a folyékony mosószer intelligens adagolórendszerét. Ha kb. 3 másodpercig lenyomva tartja a gombot, beállíthatja az alap adagolási mennyiséget. → <i>Oldal 34</i>



Gomb	Leírás
i-DOS 2	Ha röviden megnyomja a gombot, akkor be- vagy kikapcsolja az öblítő ☼ vagy folyékony mosószer ∅ intelligens adagolórendszerét. Ha kb. 3 másodpercig lenyomva tartja a gombot, átállíthatja az adagolótartály ☼/∅ tartalmát, vagy beállíthatja az alap adagolási mennyiséget. → <i>Oldal 33</i>
⌚ Finished in	A programbefejezési idő meghatározása. A program időtartamát már tartalmazza a beállított óraszám. A program indítása után a kijelzőn a program időtartama látható.
^ v	A hőmérséklet beállítása.
^ v	A centrifuga-fordulatszám beállítása vagy az ∇ (öblítés stop) bekapcsolása. A ∇ kiválasztásával a készülék nem szivattyúzza ki a vizet a mosás végén, és kikapcsolja a centrifugálást. A kimosott ruha az öblítővízben marad.
⏻	Kapcsolja be vagy helyezze készenléti / Standby üzemmódba a készüléket. Ha a kezelőfelület nem reagál, tartsa nyomva az ⏻ elemet kb. 5 másodpercig a készülék újraindításához. → <i>Oldal 46</i>
⏏ Remote Start	A gomb rövid megnyomása bekapcsolja vagy kikapcsolja távoli indítást. → <i>Oldal 36</i> Ha kb. 3 másodpercig nyomva tartja a gombot, megnyílnak a Home Connect beállítások. → <i>Oldal 34</i>
⏸ 3 sec.	Gyerekszár bekapcsolása vagy kikapcsolása. → <i>Oldal 32</i>
⚙ Basic Settings	Alapbeállítások megjelenítése. → <i>Oldal 37</i>
More	Kiegészítő gombok megjelenítése vagy elrejtése. → <i>Oldal 19</i>
👕 Mini Load	Kis mennyiségű, kényes vagy strapabíró textilja mosása. Lerövidül a programidő, az energia- és vízfogyasztás módosul és a maximális betöltési mennyiség 0,5 kg értékre csökken.
∇ Prewash	Előmosás be- vagy kikapcsolása, pl. erősen szennyezett ruhanemű mosásához. Megjegyzés: Ha be van kapcsolva az intelligens adagolórendszer, a készülék automatikusan adagolja a mosószert az elő- és a főmosáshoz. Ha ki van kapcsolva az intelligens adagolórendszer, az előmosáshoz használt mosószert adagolja közvetlenül a dobba, a főmosáshoz használtat pedig a manuális adagolási kamrába. → <i>Oldal 17</i>

Gomb	Leírás
 Power Rinse	Három további öblítés bekapcsolása és kikapcsolása. Különösen érzékeny bőr esetén és/vagy olyan régiókban ajánlott, ahol nagyon lágy a víz.
☆ Favourite	A gombot kb. 3 másodpercig lenyomva mentheti egyéni programbeállításait. → <i>Oldal 31</i> A gomb rövid megnyomásával megadhatja a mentett programban egyéni programbeállításait.







9 Programok

Megjegyzések

- A ruhaneműk kezelési címkéi további útmutatást adnak a programválasztáshoz.
→ *"Kezelési jelzések a kezelési címkéken", Oldal 29*
- A program hőmérséklet-beállítása biztosítja, hogy a kezelési címkén javasolt hőmérsékletet ne lépjük túl. A készülékben elért hőmérséklet eltérhet a beállított hőmérséklettől. Ennek során a lehető legjobb mosási teljesítmény optimális energiahatékonyság mellett érhető el.
- A szoftverfrissítéseken keresztül további funkciók válhatnak elérhetővé.
→ *Oldal 35*
Ha szoftverfrissítés érhető el, további információkat a Home Connect alkalmazásban talál.

Program	Leírás	max. betölthető mennyiség (kg)
Cottons  (Pamut)	Pamutból vagy vászonból készült, strapabíró textil- ák mosása. A  Speed Perfect bekapcsolása esetén megfelel rövidített programnak is normál szennyezettségű ruhához. Programbeállítás: <ul style="list-style-type: none"> ▪ max. 90 °C ▪ max. 1400 ford./perc 	10,0 5,0 ¹
Eco 40-60	Pamut és vászon textil- ák mosása.	10,0



¹  **Speed Perfect** bekapcsolva

Program	Leírás	max. betölt-hető mennyiség (kg)
<p>Megjegyzés: Együtt moshatók azok a textíliák, amelyek a kezelési címke szerint 40 °C-tól  60 °C-ig  moshatók.</p> <p>A mosás hatékonysága a törvényi előírások szerinti legjobb mosási határfok-osztálynak felel meg. Ennél a programnál a mosási hőmérséklet automatikusan igazodik a ruhamennyiséghez az optimális energiahatékonyság és a lehető legjobb mosóhatás érdekében. A mosási hőmérsékletet nem lehet megváltoztatni.</p> <p>A centrifuga-fordulatszám legfeljebb 1400 ford./perc.</p>		
Easy-Care  (Kímélt)	<p>Műszálak mosása.</p> <p>Programbeállítás</p> <ul style="list-style-type: none"> ▪ max. 60 °C ▪ max. 1400 ford./perc 	4,0
Quick Mix  (Gyors/Mix)	<p>Pamut, vászon és műszálak mosása.</p> <p>Enyhén szennyezett ruhaneműhöz alkalmas.</p> <p>Programbeállítás:</p> <ul style="list-style-type: none"> ▪ max. 60 °C ▪ max. 1400 ford./perc 	4,0
Delicates/Silk  (Finom/Selyem)	<p>Selyemből, viszkózból és műszálból készült kényes, mosható textíliák mosása.</p> <p>Finom textíliákhoz vagy selyemhez való mosószert használjon.</p> <p>Megjegyzés: A különösen kényes textíliákat, illetve a kapcsokkal és szalagokkal ellátott ruhaneműket mosózsákban mossa.</p> <p>Tipp: A ruhanemű kímélő tisztítása révén a textilszálak és a mikroműanyagszálak kevésbé kopnak.</p> <p>Programbeállítás:</p> <ul style="list-style-type: none"> ▪ max. 40 °C ▪ max. 800 ford./perc 	2,0
 Wool  (Gyapjú)	<p>Kézzel vagy géppel mosható gyapjú, vagy nagy arányban gyapjút tartalmazó textíliák mosása.</p>	2,0

Program	Leírás	max. betölt-hető mennyiség (kg)
	<p>A dob különösen kíméletesen, hosszú szünetek közbeiktatásával mozgatja a textíliákat, hogy a ruhanemű ne menjen össze.</p> <p>Gyapjúhoz való mosószert használjon.</p> <p>Programbeállítás:</p> <ul style="list-style-type: none"> ■ max. 40 °C ■ max. 800 ford./perc 	
☞ Rinse (Öblítés)	<p>Öblítés záró centrifugálással és a víz kiszivattyúzása.</p> <p>Programbeállítás: max. 1400 ford./perc</p>	–
☞/☞ Spin/Drain (Centrifugálás/Szivattyúzás)	<p>Centrifugálás és a víz kiszivattyúzása.</p> <p>Ha csak a szivattyúzásra van szüksége, kapcsolja be a 0 programot. A készülék nem centrifugálja a ruhaneműt.</p> <p>Programbeállítás: max. 1400 ford./perc</p>	–
App ☞ (Programok az app-ban)	<p>A további programokat válassza ki közvetlenül a Home Connect alkalmazáson keresztül.</p> <p>A programok leírását a Home Connect alkalmazásban találja.</p> <p>Megjegyzés: A készüléket csatlakoztassa az otthoni hálózathoz, és regisztrálja a Home Connect alkalmazásban. → <i>Oldal 34</i></p>	–
☞ Hygiene Plus	<p>Pamutból vagy vászonból készült, strapabíró textíliák mosása.</p> <p>Alkalmas allergiások számára, illetve magasabb higiéniai követelmények esetén.</p> <p>Megjegyzés: Ha a készülék eléri a beállított hőmérsékletet, utána az a teljes mosási folyamat során állandó marad.</p> <p>Programbeállítás:</p> <ul style="list-style-type: none"> ■ max. 60 °C ■ max. 1400 ford./perc 	6,0
☞ Sportswear (Sport/Fitness)	<p>Műszálas sport- és szabadidős célokra használt textíliák mosása.</p> <p>Sportcélokra használt textíliákhoz való mosószert használjon.</p> <p>Ne használjon öblítőt.</p>	2,0

Program	Leírás	max. betölt-hető mennyiség (kg)
☁ Iron Assist	<p>Tipp: Az erősen szennyezett ruhaneműt a Easy-Care ☁ (Kímélo) programmal mossa.</p> <p>Programbeállítás:</p> <ul style="list-style-type: none"> ▪ max. 40 °C ▪ max. 800 ford./perc <p>Ingekhez, pólókhoz és hasonló, pamutból és vászonból készült textíliákhoz alkalmas.</p> <p>Program száraz textíliák vízgőzzel történő felmelegítéséhez és gőzöléséhez a textíliák program végét követő felakasztásához vagy azok könnyebb vasalhatósága érdekében.</p> <p>A program betöltési mennyisége maximum öt ing vagy öt póló.</p> <p>Ha csak egy ruhaneműt szeretne gőzölni, a ☁ Mini Load programot kapcsolja be.</p> <p>Ha csak egy ruhaneműt szeretne gőzölni, a ☁ Speed Perfect programot kapcsolja be.</p> <p>Megjegyzések</p> <ul style="list-style-type: none"> ▪ A meleg, megnedvesített textíliákat közvetlenül a program befejeződése után akassza fel vagy vasalja ki. ▪ A rendszer nem mossa vagy tisztítja a textíliákat. Ne használjon mosó- vagy ápolószert. ▪ A vízgőz forró és károsíthatja az egyes szövet- vagy textíliafajtákat. <p>A program ezért nem alkalmas outdoor-ruházat vagy selyemből és gyapjúból készült textíliák, mint például pulóverek kezelésére.</p>	– ¹
☁ Automatic 40° (Automata 40°C)	<p>Pamutból és műszálból készült, strapabíró textíliák mosása.</p> <p>A készülék automatikusan felismeri a szennyezettség mértékét és a textíliafajtát. A mosási folyamatot a készülék állítja be.</p>	6,0

¹ Mosás nem lehetséges

Program	Leírás	max. betölt-hető mennyiség (kg)
	<p>Megjegyzés: A hőmérséklet és a centrifuga-fordulatszám ennél a programnál nem állítható be, hanem a rendszer automatikusan adja meg. A hőmérséklet legfeljebb 40 °C. A centrifuga-fordulatszám legfeljebb 1400 ford./perc.</p>	
 Super Quick 15'/30' (Gyors 15'/30')	<p>Pamut és műszálas textíliák mosása. Rövid program enyhén szennyezett, kisebb adag ruhaneműhöz. A programidő kb. 30 perc. Ha 15 percre szeretné lerövidíteni a programidőt, kapcsolja be a következőt:  Speed Perfect. A maximális betöltési mennyiség 2,0 kg-ra csökken. Programbeállítás:</p> <ul style="list-style-type: none"> ▪ max. 40 °C ▪ max. 1200 ford./perc 	<p>4,0 2,0¹</p>

10 Tartozékok

Eredeti tartozékokat használjon. Azok a készülékhez készültek.

Tipp: Egyes tartozékok további színekben is rendelkezésre állnak. Hívja a vevőszolgálatot. → *Oldal 50*

	Használat	Rendelési szám
Vízbevezető tömlő hosszabbítása	Hidegvíz-bevezető vagy Aquastop-vízbevezető tömlő meghosszabbítása (2,50 m).	WMZ2381
Vízvezető tömlő meghosszabbítása	Vízvezető tömlő meghosszabbítása (2,20 m).	11057910
Tartóhevederek	A készülék biztos elhelyezkedésének javítása.	WMZ2200
Könyökidom	Vízvezető tömlő rögzítése.	00655300

¹  **Speed Perfect** bekapcsolva

	Használat	Rendelési szám
Emelvény	A készüléket magasabban helyezheti el, hogy könnyebben betölthető és kiüríthető legyen.	WMZPW50W
Mikroműanyag-szűrő	Külső szűrő a szennyvízben lévő textilipari mikroműanyagok csökkentésére.	WMZMPF10

11 Ruhanemű

11.1 Ruhanemű előkészítése

FIGYELEM

A ruhaneműben maradó tárgyak kárt tehetnek a ruhaneműkben és a dobban.

- ▶ A működtetés megkezdése előtt minden tárgyat vegyen ki ruhanemű zsebeiből.

Megjegyzés

A ruhanemű előkészítésével kíméli a készüléket és a textíliákat.

- kefélje ki a homokot és földet
- válogassa szét a ruhaneműt szín és textília szerint a kezelési útmutató figyelembevételével
- zárja a tépőzárakat, kapcsokat és patentokat
- kösse össze a szövetöveket, szövetszalagokat és zsinórokat
- távolítsa el a függőnycsipeszeket és ólomszalagokat
- mossa a kis méretű vagy kényes darabokat mosózsákban
- mossa együtt a nagy és a kicsi ruhadarabokat
- a friss foltos ruhaneműt azonnal mossa ki
- a száradt foltos ruhaneműt kezelje elő és többször mossa ki
- a ruhaneműket széthajtogatva helyezze a dobba
- A klórtartalmú fehérítőszerrel előkezelt ruhaneműt többször öblítse ki, mielőtt a dobba helyezi

11.2 Kezelési jelzések a kezelési címkéken

Ápolási címke – mosás

Szimbólum – Javasolt program

 Pamut (normál)



 Kímélő (kímélő)

 Finom/selyem kézi mosással (különösen kímélő)

 Gyapjú (kézi mosás)

 (nem mosható mosógépben)

12 Mosó- és ápolószer

A megfelelő mosó- és ápolószerek kiválasztásával óvja a készüléket és a ruhaneműt is.

A használatra és adagolásra vonatkozó gyártói adatokat a csomagoláson találja.

Megjegyzések

- folyékony mosószer használata esetén csak önmagában folyékony mosószert használjon
- ne keverje a különböző folyékony mosószereket
- ne keverje össze a mosószert és az öblítőt
- ne használjon túltárolt és nagyon besűrűsödött termékeket

hu A kezelés alapjai

- ne használjon oldószert tartalmazó, maró hatású vagy gázt felszabadító szereket
- ne használjon klórtartalmú fehérítőszert
- Ritkán használjon színezőanyagot, mivel a fixálósó kikezdeheti a nem-acélt
- Szín- és szennyfogó kendőt csak mosózsákban használjon
- ne használjon színtelenítőszeret a készülékben
- ne töltsön az adagolótartályba
→ *Oldal 33* ecetet intelligens adagolórendszer használatakor

13 A kezelés alapjai

13.1 A gép bekapcsolása

Megjegyzés: Miután csatlakoztatta a készüléket az elektromos hálózathoz, a készülék első bekapcsolásakor a bekapcsolási folyamat akár egy percig is eltarthat.

Előfeltétel: A készülék szakszerűen van felállítva és csatlakoztatva.

→ *Oldal 11*

- ▶ Nyomja meg a(z) \cup elemet.
A bekapcsolás eltart néhány másodpercig.
- ✓ A készülék hallható működési tesztet hajt végre.

Megjegyzés: A dobvilágítás automatikusan kikapcsol.

13.2 Program beállítása

1. Nyomja meg a kívánt programot.
→ *Oldal 24*

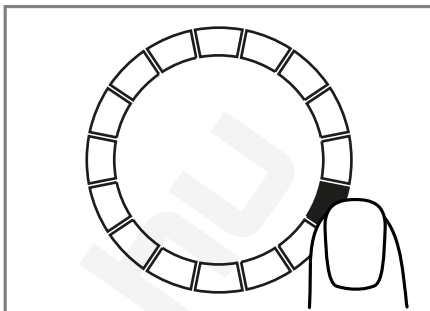

- ✓ A kijelzőn megjelennek a programbeállítások.
- 2. Ha szükséges, módosítsa a programbeállításokat. → *Oldal 22*
Vegye figyelembe a Kezelési tudnivalók → *Oldal 18* témával kapcsolatos információkat.
A rendszer nem menti tartósan a programnál a programbeállításokat.

Megjegyzés: Ha be- vagy kikapcsolja az intelligens adagolórendszert, akkor a készülék menti a beállítást.

További programok beállítása

Előfeltétel: A(z) Home Connect funkció be van állítva. → *Oldal 35*

1. Állítsa be a **App**  (**Programok az app-ban**) programot.
- ✓  **Remote Start** villog.
2. Nyomja meg a(z)  **Remote Start** elemet.
- ✓ A(z) Home Connect alkalmazás a választható programokat mutatja.
3. Állítson be egy programot a(z) Home Connect alkalmazásban.
4. Ha szükséges, módosítsa a programbeállításokat. → *Oldal 22*
5. Indítsa el a programot. → *Oldal 31*

13.3 Programbeállítások mentése

Kedvencként mentheti egyedi programbeállításait.

Előfeltétel: Beállított egy programot.
→ *Oldal 30*

- ▶ Tartsa nyomva kb. 3 másodpercig a(z) ☆ **Favourite** elemet.
A mentett program megnyitásához nyomja meg a ☆ **Favourite** gombot.

Megjegyzés: A mentett program felülírásához ismétlje meg a lépéseket.

13.4 Az ajtó kinyitása

1. Nyúljon az ajtófogantyú alá és húzza meg az ajtót.

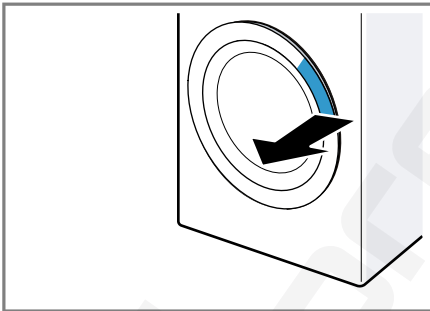

2. Nyissa ki az ajtót.

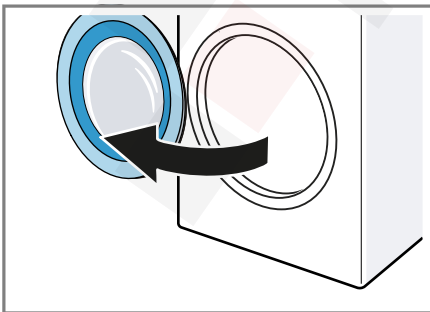

13.5 Ruhanemű behelyezése

Megjegyzés: A gyűrődések csökkentéséhez vegye figyelembe a program-

hoz tartozó maximális betöltési mennyiséget. → *Oldal 24*

Előfeltételek

- Az ruhanemű elő van készítve és szét van válogatva. → *Oldal 29*
- A dob üres.

1. Nyissa ki az ajtót. → *Oldal 31*

2. Tegye a ruhaneműt a dobba.

3. Csukja be az ajtót.

Mindig ellenőrizze, hogy nem akadt-e be ruhanemű az ajtóba.

13.6 Program indítása

Megjegyzés: Ha az intelligens adagolórendszer használja, győződjön meg arról, hogy az adagolótartályok fel vannak töltve, az alap adagolási mennyiség be van állítva és a mosószertartó fiók ütközésig be van tolvá. → *Oldal 33*

Előfeltételek

- Beállított egy programot.
→ *Oldal 30*
- Az ajtó be van csukva.
- ▶ Nyomja meg a(z) II ▷ elemet.
- ✓ A dob forog, és megtörténik a töltetfelismerés, amely akár 2 percig is tarthat, ezután kerül sor a víz bevezetésére.
- ✓ A kijelző a program időtartamát vagy a programbefejezési időt mutatja.
- ✓ A program befejezése után a kijelzőn megjelenik a következő: **End**.

Megjegyzés: Ha nem veszi ki a ruhaneműt a program befejeződését követően, 15 perc múlva bekapcsol a gyűrődéscsökkentés, amely kb. 30 percig tart. A kijelzőn a következő látható: ☺ és egy megszakítására vonatkozó megjegyzés.

Nyomjon meg a kijelzőn egy tetszőleges gombot a gyűrődéscsökkentés megszakításához és a ruhanemű kivételéhez.

13.7 Ruhanemű áztatása

Megjegyzés: Az áztatáshoz nincs szükség további mosószerre. A készülék az adagolt mosószert használja az áztatáshoz és a mosáshoz.

Előfeltételek

- A ruhanemű be van helyezve.
→ *Oldal 31*
 - A program elindult. → *Oldal 31*
1. Kb. 10 perccel a program indítása után nyomja meg a(z) II ▷ elemet. A program szünetel és ruhanemű áztatható.
 2. A kívánt áztatási idő elteltével nyomja meg a(z) II ▷ elemet.

13.8 Ruhanemű hozzáadása

A program elindítása után am program állapotától függően hozzáadhatja vagy kivetheti a ruhaneműt.

1. Nyomja meg a(z) II ▷ elemet. A készülék működése szünetel.
Megjegyzés: Ha ruhaneműt szeretne hozzáadni, vegye figyelembe a kijelzőn lévő utasításokat.
→ *Oldal 20*
2. Nyissa ki az ajtót. → *Oldal 31*
3. Adja hozzá vagy vegye ki a ruhaneműt.
4. Csukja be az ajtót.
5. Indítsa el a programot. → *Oldal 31*

13.9 Program megszakítása

1. Nyomja meg a(z) II ▷ elemet.
2. Nyissa ki az ajtót. → *Oldal 31*
Magas vízszint és magas hőmérséklet esetén a készülék ajtaja biztonsági okokból zárva marad.
 - Magas hőmérséklet esetén indítsa el a **Rinse (Öblítés)** programot.
 - Magas vízállás esetén indítsa el a **Spin (Centrifugálás)** programot, vagy állítson be egy meg-

felelő programot a szivattyúzáshoz. → *Oldal 24*

3. Vegye ki a ruhaneműt. → *Oldal 32*

13.10 Program folytatása öblítés stop után

Előfeltételek

- Az öblítés stop bekapcsolva.
→ *"Gombok", Oldal 23*
 - Befejeződött a beállított program utolsó öblítése és a ruhanemű az öblítővízben áll.
1. Állítsa be a(z) **Spin (Centrifugálás)** programot vagy egy szivattyúzáshoz való programot. → *Oldal 24*
 2. Nyomja meg a(z) II ▷ elemet.

13.11 Ruhanemű kivétele

1. Nyissa ki az ajtót. → *Oldal 31*
2. Vegye ki a dobból a ruhaneműt.

13.12 Készülék készenléti (Standby) üzemmódba helyezése

1. Nyomja meg a(z) \cup elemet.
2. Tisztítsa meg a gumi tömítógallért.
→ *Oldal 42*

Megjegyzés: Szárítás után hagyja nyitva a készülék ajtaját és a mosószertartó fiókot.

14 Gyerekzár

Biztosítsa a kezelőfelületet a kezelőelemek véletlen működtetése ellen.

14.1 A gyermekzár aktiválása

- ▶ Tartsa nyomva kb. 3 másodpercig a(z) **3 sec.** elemet.
- ✓ A kezelőelemek zárva vannak.
- ✓ A gyermekzár a készülék készenléti üzemmódjában (Standby) és áramszünet esetén is aktív marad.

14.2 Gyerekzár kikapcsolása

Előfeltétel: A gyerekzár kikapcsolásához a készülék legyen bekapcsolva.

- ▶ Tartsa nyomva kb. 3 másodpercig a(z) **3 sec.** elemet.

15 Intelligens adagolórendszer

Gyárilag a készülék intelligens adagolórendszere aktiválva van és automatikusan adagolja a folyékony mosószert és öblítőt azokhoz a programhoz, amelyeknél lehetséges az intelligens adagolás.

Megjegyzés: Az intelligens adagolórendszert kikapcsolhatja a gombokkal → *Oldal 22*, pl. általános mosópor manuális adagolásakor → *Oldal 33*.

15.1 Folyékony mosószert és öblítő töltése az adagolótartályba

Ha az intelligens adagolórendszert szeretné használni, vagy a készüléken üzem közben megjelenik egy üzenet, töltsse fel az adagolótartályt.

Megjegyzések

- Csak megfelelő folyékony mosószert és öblítőt töltsön az adagolótartályba. → *Oldal 29*
- Ha után szeretné tölteni az adagolótartályban lévő folyékony mosószert vagy öblítőt, használja ugyanazt a terméket.
- Ha az adagolótartályban lévő folyékony mosószert vagy öblítőt egy másik termékre szeretné lecserélni, akkor előtte tisztítsa meg az adagolótartályt → *Oldal 38*.
- Ha az intelligens adagolórendszert használja, ne adjon további mosószert vagy öblítőt a kézi adagolás-

ra szolgáló kamrába a túlادagolás és a habképződés elkerülése érdekében.

1. Húzza ki a mosószertartó fiókot.
2. Nyissa ki a fedelet és a folyékony mosószert O és az öblítőt X öntse a megfelelő adagolótartályba → *Oldal 17*.

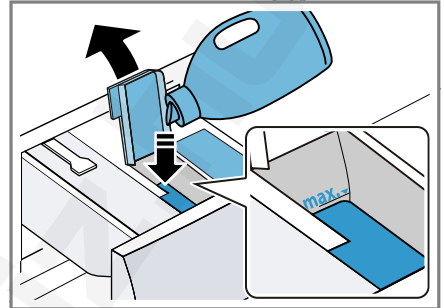

Feltöltés közben ne lépje túl a maximálisan betölthető mennyiség jelölését.

Megjegyzés: Mindkét adagolótartályt használhatja folyékony mosószert is. Ehhez állítsa át az adagolótartályt. → *Oldal 34*

3. Zárja a fedelet.

Megjegyzés: Betöltés után azonnal csukja le a fedelet, hogy a folyékony mosószert vagy az öblítő ne száradjon ki.

4. Tolja be a mosószertartó fiókot.



15.2 Kézi adagolásra szolgáló kamra használata

Ha nem kívánja használni az intelligens adagolórendszert, az adagolórendszer használata egy adott programnál nem lehetséges vagy további ápolószereket, pl. folttisztító sót vagy keményítőt szeretne hozzáadni, használja a kézi adagolásra szolgáló kamrát.

Megjegyzés: Vegye figyelembe a mosó- és ápolószerre → *Oldal 29* vonatkozó utasításokat.

1. Húzza ki a mosószertartó fiókot.
2. A mosószert vagy az ápolószert töltsa a kézi adagolásra szolgáló kamrába → *Oldal 17*.
3. Tolja be a mosószertartó fiókot.

15.3 Adagolótartály /ö átállítása

Az adagolótartály /ö öblítő  vagy folyékony mosószer ö adagolására szolgál. Gyárilag az adagolótartály öblítőhöz van beállítva. Ha automatikusan kíván adagolni egy második folyékony mosószert, állítsa át az adagolótartályt.

Megjegyzések



- Ha átállítja az adagolótartály tartalmát, akkor a készülék visszaállítja az adagolótartály alap adagolási mennyiségét.
 - Ha mindkét adagolótartályt folyékony mosószerral használja, akkor be kell állítania egy adagolótartályt, amelyet mosás közben kíván használni. → *Oldal 22*
1. Tartsa nyomva kb. 3 másodpercig az **i-DOS 2** elemet.
 2. Annyiszor nyomja meg az **i-DOS 2** elemet, amíg a kijelzőn ö (folyékony mosószer) vagy  (öblítő) nem látható.
 3. A beállítás mentéséhez várjon egy kicsit.

15.4 Alap adagolási mennyiség beállítása

Az intelligens adagolás használatához állítsa be az alap adagolási mennyiséget az adagolótartályhoz. Az alap adagolási mennyiség megfelel a mosószergyártó adagolási javaslatának a csomagoláson. Állítson be

egy alap adagolási mennyiséget, amely 4,5 kg normál szennyezettségű ruhanemű adagolási ajánlásának felel meg. Vegye figyelembe a vízkezelési mennyiséget.

Tipp: Az alap adagolási mennyiséget a Home Connect alkalmazásban is beállíthatja.

1. Tartsa nyomva kb. 3 másodpercig az **i-DOS 1** elemet.
- ✓ A kijelzőn a beállított alap adagolási mennyiség látható.
2. A beállítás módosításához nyomja meg az  /  elemet.
3. A beállítás mentéséhez várjon egy kicsit.

Megjegyzés: Az alap adagolási mennyiségnek a másik adagolótartályhoz való beállításához ismételje meg a lépéseket a következővel: **i-DOS 2**.

16 Home Connect

Ez a készülék hálózatra kapcsolható. Kapcsolja össze készülékét egy mobil eszközzel, hogy a funkciókat a Home Connect alkalmazással működtesse, az alapbeállításokat módosítsa vagy az aktuális üzemállapotot figyelemmel kísérrje.

A Home Connect szolgáltatások nem minden országban állnak rendelkezésre. A Home Connect funkció rendelkezésre állása attól függ, hogy az Ön országában rendelkezésre állnak-e a Home Connect szolgáltatások. Ezzel kapcsolatos információkat itt talál: www.home-connect.com.

A Home Connect alkalmazás végigvezeti Önt a teljes bejelentkezési folyamaton. Kövesse a Home Connect alkalmazásban megjelenő utasításokat és figyeljen oda az információkra.

Megjegyzések

- Ügyeljen a jelen használati útmutatóban található biztonsági előírásokra, és gondoskodjon arról, hogy ezeket akkor is betartsák, ha Ön a Home Connect alkalmazással működteti a készüléket.
→ "Biztonság", Oldal 3
- A készüléken végrehajtott műveletek mindig elsőbbséget élveznek. Ez idő alatt nem lehetséges a Home Connect alkalmazással való működtetés.

16.1 Home Connect beállítása

Előfeltétel: A készülék a felállítása helyén fogadja az otthoni WLAN-hálózatot (Wi-Fi).

1. Olvassa be a következő QR-kódot.



A QR-kódon keresztül telepítheti a Home Connect alkalmazást és csatlakoztathatja készülékét.

2. Kövesse a Home Connect alkalmazásban megjelenő utasításokat.

16.2 A Wi-Fi kikapcsolása a készüléken

1. Tartsa nyomva kb. 3 másodpercig a(z) **Remote Start** elemet.
 2. Annyiszor nyomja meg a(z) **Remote Start** elemet, amíg a kijelzőn "on" nem látható.
 3. A WiFi deaktiválásához nyomja meg a(z) **II ▷** elemet.
- ✓ A kijelző ezt mutatja: "OFF".

Megjegyzés: A Home Connect beállítások menüből történő kilépéshez

tartsa nyomva a(z) **Remote Start** elemet kb. 3 másodpercig.

16.3 A Wi-Fi bekapcsolása a készüléken

1. Tartsa nyomva kb. 3 másodpercig a(z) **Remote Start** elemet.
 2. Annyiszor nyomja meg a(z) **Remote Start** elemet, amíg a kijelzőn "OFF" nem látható.
 3. A WiFi aktiválásához nyomja meg a(z) **II ▷** elemet.
- ✓ A kijelző ezt mutatja: "on".

Megjegyzések

- Ha a WiFi be van kapcsolva, a kijelzőn felváltva jelenik meg a következő: "on" és a WiFi kapcsolat jelerőssége.
- A Home Connect beállítások menüből történő kilépéshez tartsa nyomva a(z) **Remote Start** elemet kb. 3 másodpercig.

16.4 Szoftverfrissítés telepítése

Megjegyzés: Ha szoftverfrissítés érhető el, akkor egy üzenet jelenik meg a Home Connect alkalmazásban.

- ▶ A szoftverfrissítés telepítéséhez kövesse a Home Connect alkalmazás utasításait.
- ✓ Telepítés közben a kezelőfelület részben blokkolva van.
- ✓ Hiba esetén a telepítés akár 40 percig is eltarthat. Ne állítsa vissza a hálózati beállításokat vagy a készüléket a gyári beállításokra.

Megjegyzés: Az aktuális szoftververzió a Home Connect alkalmazásban a készülék készülékinformációi alatt található.

16.5 A készülék hálózati beállításainak visszaállítása

1. Tartsa nyomva kb. 3 másodpercig a(z) **Remote Start** elemet.
 2. Annyiszor nyomja meg a(z) **Remote Start** elemet, amíg a kijelzőn "rES" nem látható.
 3. Tartsa nyomva kb. 3 másodpercig a(z) **II ▷** elemet.
- ✓ A hálózati beállítások visszaállítása megtörtént.

16.6 Távoli indítás

Engedélyezze a készülék távoli indítását a Home Connect alkalmazáson keresztül.

Megjegyzés

A távoli indítás a következő körülmények esetén kikapcsol:

- Kinyitják a készülék ajtaját.
- Megnyomják a **Remote Start** elemet.
- Áramkimaradás után.

Távoli indítás bekapcsolása

Előfeltételek

- A készülék ajtaja be van csukva.
- A mosószertartó fiók be van tolva.
- ▶ Nyomja meg a(z) **Remote Start** elemet.
- ✓ A **Remote Start** világít és engedélyezték a készülék távoli indítását a Home Connect alkalmazáson keresztül.

Távoli indítás kikapcsolása

- ▶ Nyomja meg a(z) **Remote Start** elemet.
- ✓ A **Remote Start** kialszik.

16.7 Távdiagnosztika

A vevőszolgálat a távdiagnosztika segítségével hozzáférhet a készülékhez, amennyiben Ön erre irányuló kéréssel fordul a vevőszolgálathoz, a ké-

szülék csatlakozott a Home Connect szerverhez, valamint a távdiagnosztika az adott országban rendelkezésre áll.

Tipp: További információt, illetve útmutatást a távdiagnosztika elérhetőségével kapcsolatban a weboldal Segítségnyújtás és támogatás részén talál: www.home-connect.com.

16.8 Adatvédelem

Vegye figyelembe az adatvédelmi útmutatásokat.

Amikor először csatlakoztatja készülékét egy internethez kapcsolódó otthoni hálózathoz, akkor készüléke a következő adatkategóriákat továbbítja a Home Connect szervernek (első regisztráció):

- Egyértelmű készülékazonosító (részei: készülékkulcsok, valamint a beépített Wi-Fi kommunikációs modul MAC-címe).
- A Wi-Fi kommunikációs modul biztonsági tanúsítványa (a kapcsolat informatikai biztonságáért).
- Otthoni készülékének aktuális szoftver- és hardververziója.
- Egy esetleges korábbi, gyári beállításokra való visszaállítás állapota.

Az első regisztráció előkészíti a Home Connect funkciók használatát, és csak abban az időpontban van rá szükség, amikor először kívánja használni a Home Connect funkciókat.

Megjegyzés: Vegye figyelembe, hogy a Home Connect funkciók csak a Home Connect alkalmazáshoz kapcsolódva használhatók. Az adatvédelemre vonatkozó információkat a Home Connect alkalmazásban talál.

17 Alapbeállítások

Készülékének alapbeállításait a saját igényei szerint adhatja meg.

Megjegyzés: Az alapbeállításokat módosíthatja a Home Connect alkalmazásban is.

17.1 Az alapbeállítások áttekintése

Megjegyzés: A szoftverfrissítéseken keresztül további funkciók válhatnak elérhetővé. → *Oldal 35*

Ha szoftverfrissítés érhető el, további információkat a Home Connect alkalmazásban talál.

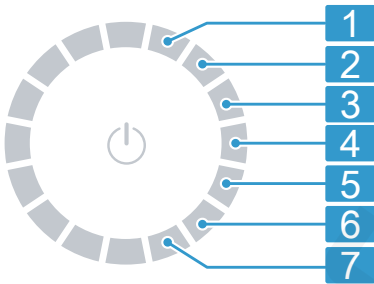

Programválasztó programpozíciókkal

- 1** A program végét jelző hangjelzés hangerejének beállítása:
0 (ki) – 4 (nagyon hangos)
- 2** A gombok működtetésekor hallható hangjelzés hangerejének beállítása:
0 (ki) – 4 (nagyon hangos)
- 3** A kijelző fényerejének beállítása:
1 (alacsony) – 4 (nagyon magas)

Kapcsolja be (on) vagy ki (off) a gyűrdéscsökkentést.

- 4** A program befejeződése után a készülék rendszeres időközönként megmozgatja a ruhaneműt a dobban a gyűrdések csökkentése érdekében.

- 5** A dobtisztítási emlékeztető bekapcsolása (on) vagy kikapcsolása (off).

- 6** A befejezett programok számának (PC) kijelzése.

- 7** A készülék gyári beállításainak visszaállítása (rES).

17.2 Alapbeállítások módosítása

Előfeltétel: A kijelzőn megjelenik az összes kiegészítő gomb. → *Oldal 19*

- 1.** Az alapbeállítások megnyitásához nyomja meg az **Basic Settings** elemet.
- 2.** Válassza ki a kívánt alapbeállítást a programválasztóval. → *Oldal 37*
- 3.** Módosítsa az alapbeállítást:
 - ▶ Az érték módosításához nyomja meg az **^** vagy **v** elemet.
 - ▶ A készülék gyári beállításainak visszaállításához tartsa nyomva az **II ▷** elemet kb. 3 másodpercig.
- 4.** Az Alapbeállítások menüből történő kilépéshez nyomja meg az **Basic Settings** elemet.

18 Tisztítás és ápolás

FIGYELEM

A kemény, éles vagy érdes tárgyak károsíthatják a készüléket.

- ▶ Ne használjon kemény vagy éles tárgyakat, súrolószert vagy acél dörzsszivacsot a tisztításhoz.

- ▶ A készüléket csak vízzel és puha kendővel tisztítsa.

18.1 Dobtisztítás

Tisztítsa meg a dobot hűsz, 40 °C-on vagy annál alacsonyabb hőfokon történő mosás után, ha a ☼ villog, illetve ha hosszabb ideig nem használta a készüléket, de legalább évente egyszer.

⚠ VIGYÁZAT Sérülésveszély!

A tartósan alacsony hőfokon végzett mosás és a gép szellőztetésének hiánya károsíthatja a dobot és annak sérülését okozhatja.

- ▶ Rendszeresen használjon dobtisztító programot vagy mosson legalább 60 °C-on.
- ▶ Minden használat után hagyja nyitva a készülék ajtaját, húzza ki a mosószeradagoló fiókot és hagyja megszáradni.
- ▶ Válassza ki a Home Connect alkalmazásban a **Cottons 90 °C ☼ (Pamut 90 °C)** programot vagy a dobtisztítási programot.

Futtassa le a programot ruhanemű nélkül, oxigénes fehérítőszert tartalmazó általános mosóporral vagy a készülék belsejének ápolására alkalmas tisztítószerrel.

Tipp: Tesztelt és jóváhagyott tisztítószereinket és ápolószereinket az interneten a <https://www.bosch-home.com/store> címen vagy a weboldalon keresztül vásárolhatja meg.

18.2 A mosószer tartó fiók tisztítása

Ha az adagoló tartályban lévő folyékony mosószer vagy öblítő egy másik termékre szeretné lecserélni, vagy

az adagoló tartály szennyezett, akkor tisztítsa meg az adagoló tartályt.

FIGYELEM

A szivattyúegység elektromos alkatrészeket tartalmaz.

Az elektromos alkatrészek folyadékkal való érintkezés esetén károsodhatnak.

- ▶ A szivattyúegységet nem szabad mosogatógépben tisztítani vagy vízbe meríteni.
- ▶ A hátoldalon lévő elektromos csatlakozót védje a nedvességtől, illetve a mosószer- és öblítőmaradványoktól.

Megjegyzés: A folyamatot bemutató animáció megtekintéséhez olvassa le a QR-kódot.



1. Helyezze a készüléket készenléti üzemmódba (Standby). → *Oldal 32*
2. Húzza ki a mosószer tartó fiókot.
3. Nyomja le a betétet, és távolítsa el a mosószer tartó fiókot.

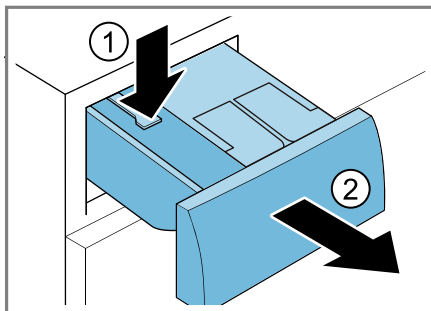

4. Távolítsa el a szivattyúegységet.

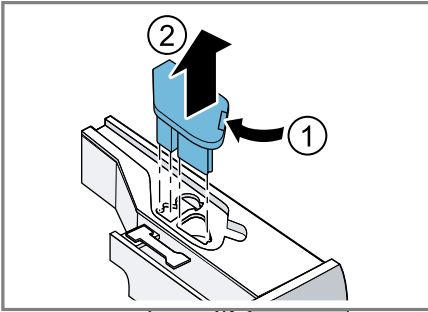

5. Pattintsa ki a mosószer tartó fiók fedelét, és vegye le.

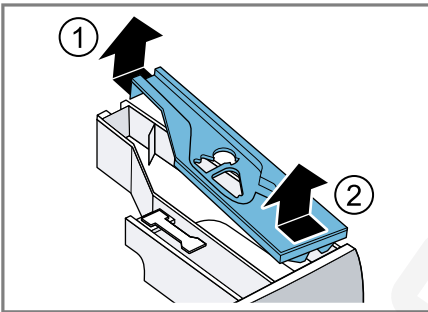

6. Ürítse ki a mosószer tartó fiókot.

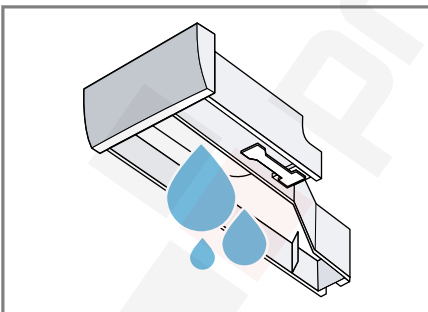

7. A szivattyúegységet nedves kendővel tisztítsa.

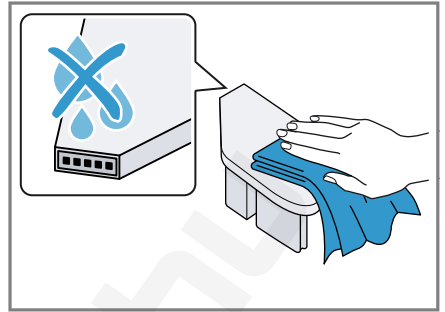

8. A mosószer tartó fiókot és a fedelet puha, nedves kendővel vagy zuhanyfejjel tisztítsa.

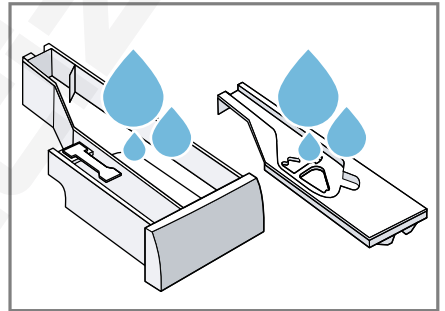

9. Szárítsa meg és helyezze vissza a mosószer tartó fiókot, a fedelet és a szivattyúegységet.

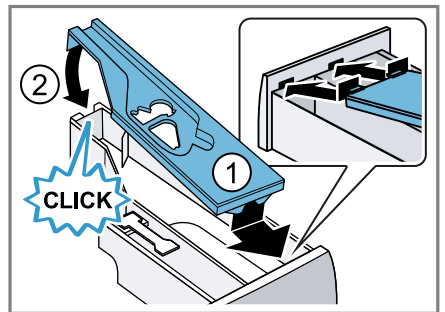

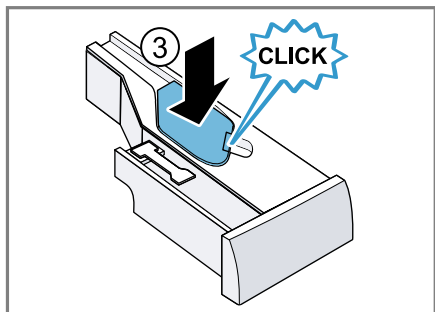

10. A mosószertartó fiók burkolatát tisztítsa meg a készülékben.

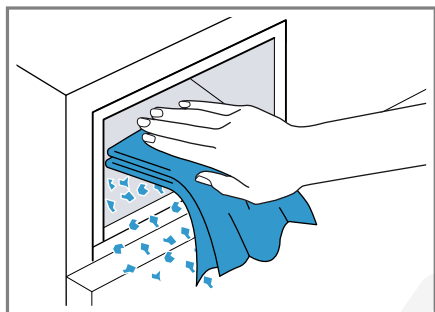

11. Tolja be a mosószertartó fiókot.

18.3 A mosóvízszivattyú tisztítása

Rendszeresen tisztítsa meg a mosóvízszivattyút, de legalább évente egyszer, valamint zavar, pl. dugulás vagy kattogó zaj esetén.

Megjegyzés: A folyamatot bemutató animáció megtekintéséhez olvassa le a QR-kódot.

Az animáció elindítása előtt tartsa be a következő biztonsági előírásokat.



A mosóvízszivattyú üritése

1. Zárja el a vízcsapot.

2. Helyezze a készüléket készenléti üzemmódba (Standby). → *Oldal 32*
3. A készülék csatlakozódugóját húzza ki az elektromos hálózathoz.
4. Nyissa ki és vegye le a szervizfedelelet.

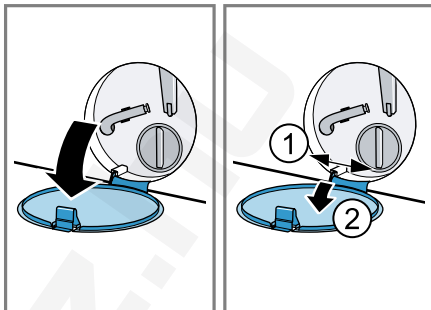

5. A mosóvíz leengedéséhez helyezzen egy megfelelő edényt a nyílás alá.

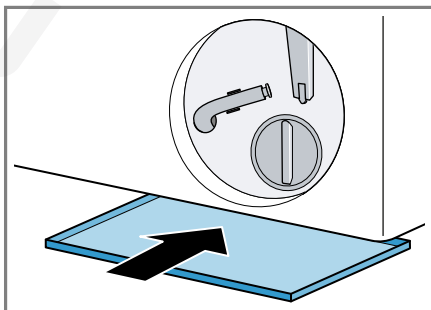

6. Vegye ki a vízleeresztő tömlőt a tartóból.

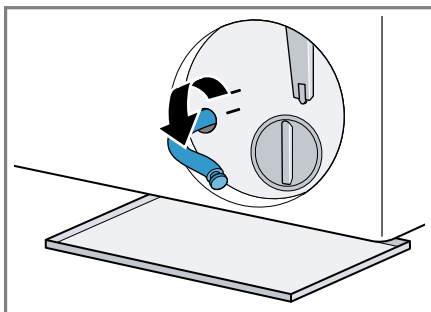

7. ⚠ VIGYÁZAT – Forrázásveszély!

Magas hőmérsékleten végzett mosáskor a mosóvíz felforrósodik.

► Ne nyúljon a forró mosóvízbe.

Vegye le a zárókupakot, hogy a mosóvíz az edénybe folyjon.

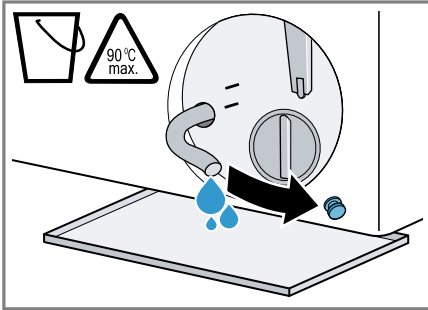

8. A leeresztést követően helyezze vissza a zárókupakot.

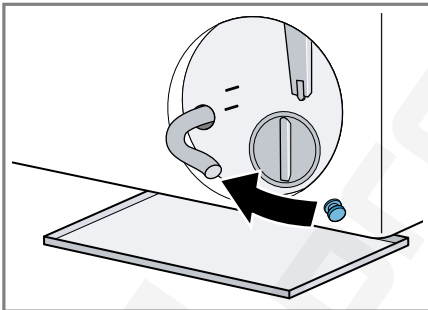

9. A vízleeresztő tömlőt akassza be a tartóba.

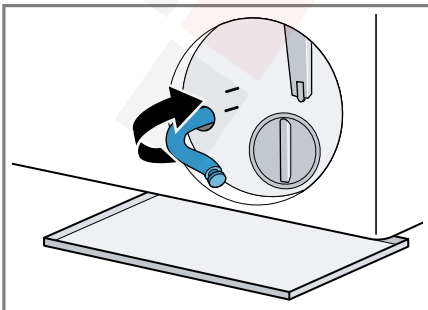

A mosóvízszivattyú tisztítása

Előfeltétel: A mosóvízszivattyú üres.

→ Oldal 40

1. Mivel még lehet maradék víz a mosóvízszivattyúban, óvatosan csavarja ki a szivattyúfedelelet.

► Durva szennyeződések következtében a szűrőbetét beszorulhat a szivattyúházba. Lazítsa fel a szennyeződések és vegye ki a szűrőbetétet.

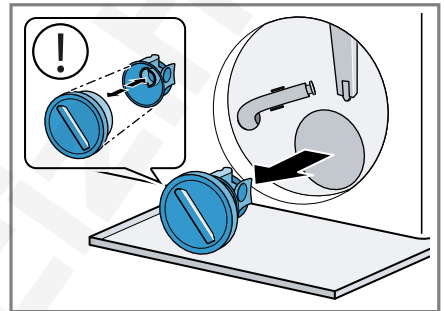

A szivattyúfedél két részből áll, amelyeket a tisztításhoz szét lehet szerelni.

2. Tisztítsa meg a belső teret, a szivattyúfedél menetét és a szivattyúházat.

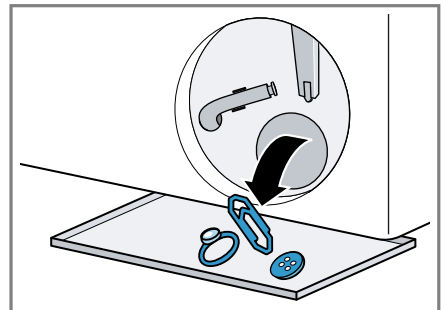

A szín- és szennyfogó kendő eltávolíthatja a mosóvízszivattyút. Szín- és szennyfogó kendőt csak mosózsákban használjon.

3. Ügyeljen arra, hogy mindkét lapátkerék forgatható legyen.

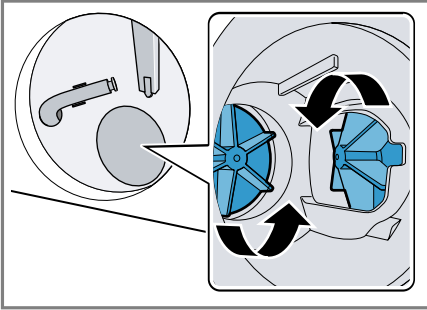

4. Helyezze be a szivattyúfedelet.
▶ Ellenőrizze, hogy a szivattyúfedél alkatrészei megfelelően vannak-e felszerelve.

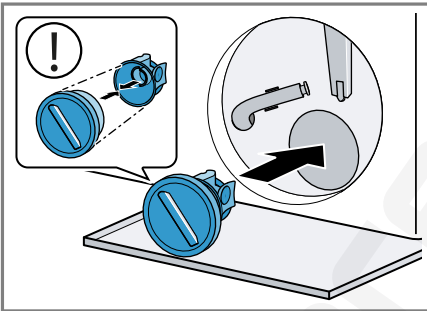

5. Helyezze be és csavarja be ütközésig a szivattyúfedelet.

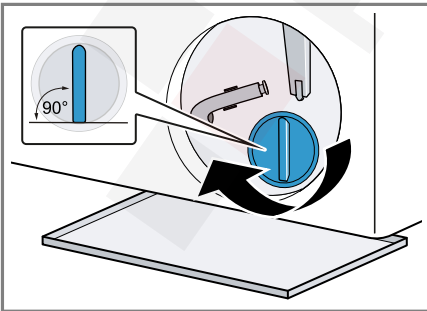

A szivattyúfedél fogantyújának függőlegesen kell állnia.

6. Helyezze be és csukja be a szer vízfedelet.

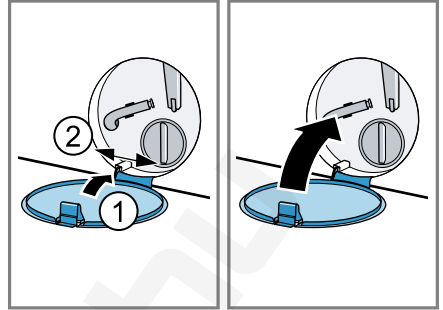

18.4 Gumi tömítőgallér tisztítása

Tisztítsa meg rendszeresen a gumi tömítőgallért.

1. Nyissa ki az ajtót. → *Oldal 31*
2. Távolítsa el a gumi tömítőgallérból az idegen testeket és pihéket.

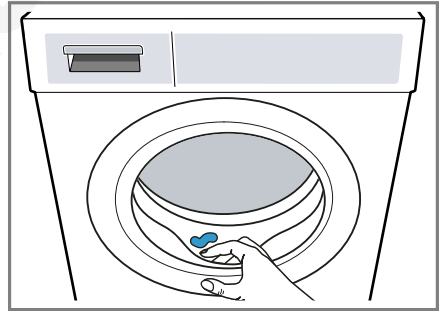

3. Távolítsa el a dugulás okát a beömlőnyílásból.

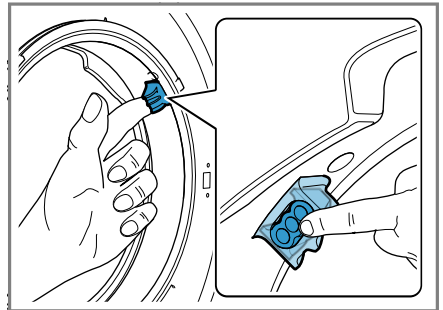

4. A gumi tömítógallér külsejét és belsejét tisztítsa meg egy nedves kendővel és törölje szárazra.

19 Zavarok elhárítása

A készüléken fellépő kisebb zavarokat saját maga is elháríthatja. Tanulmányozza a zavarelhárításról szóló információkat, mielőtt a vevőszolgálathoz fordulna. Így módon elkerüli a felesleges költségeket.



FIGYELMEZTETÉS



Áramütés veszélye!

A szakszerűtlen javítás veszélyes.

- ▶ Soha ne végezzen műszaki változtatásokat a készüléken vagy annak funkcióin.
- ▶ A készüléket csak szakképzett személyek javíthatják.
- ▶ A készülék javításához csak eredeti pótalkatrészeket szabad használni.
- ▶ Ha a készülék hálózati csatlakozóvezetéke megsérül, akkor azt a veszélyek elkerülése érdekében csak a gyártó, a gyártó vevőszolgálata vagy egy hasonlóan képzett személy cserélheti ki.

Hiba	Ok és hibaelhárítás
A kijelző elsötétül és a(z) II▷ villog.	Az Energiatakarékos üzemmód aktív. ▶ Nyomja meg a II▷ gombot.
E:36 -10 / E:30 -80 A készülék nem szivattyúzza le a mosóvizet.	A vízelvezető tömlő túl magasan van csatlakoztatva, meg van törve, becsípődött vagy nem megengedett módon van meghosszabbítva. ▶ Ellenőrizze a vízelvezető tömlő beszerelését. → Oldal 13
	A lefolyócső vagy a vízelvezető tömlő eldugult. ▶ Tisztítsa meg a lefolyócsövet és a vízelvezető tömlőt.
	A mosóvízszivattyú eltömődött vagy a szivattyúfedél nincs megfelelően felszerelve. ▶ Ellenőrizze, hogy a szivattyúfedél megfelelően van-e felszerelve. → Oldal 40 ▶ Tisztítsa meg a szivattyút. → Oldal 40
	Túl sok mosószert adagolt. ▶ Ha az intelligens adagolás be van kapcsolva, csökkentse az alap adagolási mennyiséget. → Oldal 34 ▶ Ha manuálisan adagolja a mosószert, az azonos mennyiségű ruhával végzett következő mosásnál csökkentse annak mennyiségét.

Hiba	Ok és hibaelhárítás
E:36 -10 / E:30 -80 A készülék nem szivattyúzza le a mosóvizet.	<p>☒ be van kapcsolva.</p> <ul style="list-style-type: none"> ▶ Indítsa el a Spin (Centrifugálás) programot vagy egy megfelelő programot a szivattyúzáshoz. → <i>Oldal 24</i>
E:36 -25 -26	<p>A mosóvízszivattyú eldugult.</p> <ul style="list-style-type: none"> ▶ Tisztítsa meg a szivattyút. → <i>Oldal 40</i>
E:38 -25 -26	<p>A mosóvízszivattyú eldugult.</p> <ol style="list-style-type: none"> 1. Tisztítsa meg a dobót. → <i>Oldal 38</i> 2. Ha a hiba továbbra is fennáll, tisztítsa meg a mosóvízszivattyút. → <i>Oldal 40</i> <p>A gumigyűrű bemeneti nyílása el van tömődve.</p> <ul style="list-style-type: none"> ▶ Tisztítsa meg a tömítőgallér beömlőnyílását. → <i>Oldal 42</i>
E:10 -00 -10 -20	<p>Az intelligens adagolórendszer szivattyúja elakadt.</p> <ol style="list-style-type: none"> 1. Tisztítsa meg a mosószertartó fiókot. → <i>Oldal 38</i> 2. Ha a hiba továbbra is fennáll, hívja a vevőszolgálatot. → <i>Oldal 50</i> <p>Megjegyzés: A hiba elhárításáig kapcsolja ki az intelligens adagolórendszert és adagolja manuálisan a mosószert. → <i>Oldal 22</i></p>
H:32	<p>A készülék az egyenlőtlen ruhaelosztás miatt leállította a centrifugálást.</p> <ul style="list-style-type: none"> ▶ Ossa el újra a ruhaneműt a dobban.
E:30 -10 / 	<p>Zárva van a vízcsap.</p> <ul style="list-style-type: none"> ▶ Nyissa ki a vízcsapot. <p>A vízbevezető tömlő megtört vagy beszorult.</p> <ul style="list-style-type: none"> ▶ Ellenőrizze a vízbevezető tömlő beszerelését. → <i>Oldal 13</i> <p>A vízbevezetésnél lévő szűrő eldugult.</p> <ul style="list-style-type: none"> ▶ Tisztítsa meg a vízbevezetésnél lévő szűrőt. <p>A folyamatot bemutató animáció megtekintéséhez olvassa le a QR-kódot.</p>
	
	<p>A víznyomás alacsony.</p> <ul style="list-style-type: none"> ▶ Ellenőrizze, hogy a vízcsap megfelelő víznyomással rendelkezik-e.

Hiba	Ok és hibaelhárítás
E:30 -10 / 	<p>Vízszintmérő rendszer hibás. A hibaüzenettel egyidejűleg a gép elindítja a szivattyúzást.</p> <ol style="list-style-type: none"> 1. Várjon kb. 5 percet, amíg a szivattyúzás befejeződik. 2. Indítsa újra a készüléket. <p>Ha szükséges, indítsa el újra a szivattyúzást.</p> <ol style="list-style-type: none"> 3. Ha a hiba továbbra is fennáll, hívja a vevőszolgáltatót. → <i>Oldal 50</i>
E:35 -10	<p>A készülék tömítése nem megfelelő.</p> <ol style="list-style-type: none"> 1. Zárja el a vízcsapot. 2. Forduljon a vevőszolgáltatóhoz. → <i>Oldal 50</i>
E:30 -20	<p>Kritikus működési zavar.</p> <ul style="list-style-type: none"> ▶ Zárja el a vízcsapot. <p>A hibaüzenettel egyidejűleg a gép elindítja a szivattyúzást.</p> <ol style="list-style-type: none"> 1. Várjon kb. 5 percet, amíg a szivattyúzás befejeződik. 2. Indítsa újra a készüléket. <p>Ha szükséges, indítsa el újra a szivattyúzást.</p> <ol style="list-style-type: none"> 3. Ha a hiba továbbra is fennáll, hívja a vevőszolgáltatót. → <i>Oldal 50</i>
	<p>Túl sok mosószert adagolt.</p> <ul style="list-style-type: none"> ▶ Ha manuálisan adagolja a mosószert, az azonos mennyiségű ruhával végzett következő mosásnál csökkentse annak mennyiségét.
	<p>Víz utántöltése megtörtént.</p> <ul style="list-style-type: none"> ▶ Működés közben ne töltsön további vizet a készülékbe.
	<p>A mosószertartó fiók nincs teljesen betolva.</p> <ul style="list-style-type: none"> ▶ Tolja be a mosószertartó fiókot. <p>A szivattyúegység nincs megfelelően behelyezve.</p> <ul style="list-style-type: none"> ▶ Ellenőrizze, hogy a szivattyúegység megfelelően van-e behelyezve. → <i>Oldal 38</i>
 vagy erős habképződés.	<p>Túl sok mosószert adagolt.</p> <ul style="list-style-type: none"> ▶ Egy evőkanál öblítőszer keverjen össze 0,5 l vízzel, és öntse az oldatot a kézi adagolásra szolgáló kamrába (outdoor, sportruházat és pehelytollas textíliák esetében ne!). ▶ Ha az intelligens adagolás be van kapcsolva, csökkentse az alap adagolási mennyiséget. → <i>Oldal 34</i> ▶ Ha manuálisan adagolja a mosószert, az azonos mennyiségű ruhával végzett következő mosásnál csökkentse annak mennyiségét.

Hiba	Ok és hibaelhárítás
☹	Dobtisztítás szükséges. ▶ Tisztítsa meg a dobot. → <i>Oldal 38</i>
A kijelző és a gombok nem reagálnak.	Szoftverhiba. 1. A készülék újraindításához tartsa nyomva a(z) ⏻ elemet kb. 5 másodpercig. 2. Ha a hiba ismételten fellép, válassza le a készüléket legalább 30 másodpercre az elektromos hálózatról. Húzza ki a hálózati csatlakozót vagy kapcsolja ki a biztosítékot a biztosítékszekrényben.
Home Connect nem működik megfelelően.	Különböző okok lehetségesek. 1. Állítsa vissza a készülék hálózati beállításait. → <i>Oldal 36</i> 2. Állítsa be a Home Connect alkalmazást újra. → <i>Oldal 35</i> ▶ Keresse fel a www.home-connect.com webhelyet.
i-DOS 1/i-DOS 2 nem működtethető.	A kiválasztott programban vagy programszakaszban nem alkalmazható az intelligens adagolás. ▶ Használja a kézi adagolásra szolgáló kamrát. → <i>Oldal 33</i>
A program nem indul el.	A gyerekszár be van kapcsolva. ▶ Kapcsolja ki a gyerekszárát. → <i>Oldal 33</i> ☹ Finished in be van kapcsolva. ▶ Ellenőrizze, hogy a ☹ Finished in be van-e kapcsolva. → <i>Oldal 23</i>
A program szünetel vagy megszakadt, de az ajtó nem nyitható.	A mosószer tartó fiók nincs teljesen betolva. ▶ Tolja be a mosószer tartó fiókot. A hőmérséklet túl magas. ▶ Indítsa el a ☹ Rinse (Öblítés) programot vagy várja meg, amíg csökken a hőmérséklet.
	A vízszint túl magas. ▶ Indítsa el a ☹ Spin (Centrifugálás) programot vagy egy megfelelő programot a szivattyúzáshoz. → <i>Oldal 24</i>
Az ajtó áramszünet esetén nem nyitható.	Ajtó zárva. ▶ Nyissa ki az ajtót a vészkioldóval. → <i>Oldal 49</i>
A dob ránt a program indítása után.	Nem hiba. Belső motorteszt elindítva. Nincs tennivaló.
A dob forog, nem folyik be víz.	Nem hiba. A töltetfelismerés akár 2 percig aktív. Nincs tennivaló.
Nem látható víz a doban.	Nem hiba. A víz a látható tartomány alatt van. Nincs tennivaló.

Hiba	Ok és hibaelhárítás
Többszöri rövid centri- fugálás.	Nem hiba. A készülék a kiegyensúlyozatlanságot egyenlítő ki a ruhanemű többszöri elosztásával. Nincs tennivaló.
A készülék rezeg, mo- zog és hangos zajokat ad ki centrifugálás közben.	A készülék nincs megfelelően beállítva. ▶ Igazítsa be a készüléket. → <i>Oldal 15</i> A készülék lábai nincsenek rögzítve. ▶ Rögzítse a készülék lábait. → <i>Oldal 15</i> Nem távolította el a szállítási biztosítókat. ▶ Távolítsa el a szállítási biztosítókat.
Magas centrifuga-for- dulatszám elérése si- kertelen.	A készülék az egyensúlytalanságot a fordulatszám csökkentésével ellensúlyozza. Nincs tennivaló.
A programidő megvál- tozik a mosási folya- mat alatt.	Nem hiba. A készülék elektronikusan optimalizálja a program lefolyását, kiegészítő öblítési fázist iktat be az erős habképződés miatt vagy kiegyenlíti a kiegyensúlyozatlanságot. Nincs tennivaló.
Zúgó, sziszegő, züm- mögő vagy szívó han- gok.	Nem hiba. Víz folyik a készülékbe, a készülék mosó- szert vagy ápolószert adagol, működési tesztet hajt végre vagy leszivattyúzza a mosóvizet. Nincs tennivaló.
Zörgés, csörömpölés a mosóvízszivattyú- ban.	Idegen test van a mosóvízszivattyúban. ▶ Tisztítsa meg a szivattyút. → <i>Oldal 40</i>
Nem megfelelő tisztí- tóhatás vagy mosó- szer-maradványok a mosott ruhákon.	A mosószerek vízben nem oldódó anyagokat tartalmaz- hatnak, amelyek lerakódnak a ruhaneműn. ▶ Indítsa el a  Rinse (Öblítés) programot vagy szárít- ás után kefélje ki a ruhaneműt. A mosószer nem megfelelő vagy besűrűsödött az ada- golótartályban. 1. Ellenőrizze, hogy a mosószer megfelelő-e. → <i>Oldal 29</i> 2. Ellenőrizze, hogy a mosószer nem sűrűsödött-e be az adagolótartályban. 3. Ha a mosószer nem megfelelő vagy besűrűsödött, űrtse ki és tisztítsa meg az adagolótartályt. → <i>Oldal 38</i> Az alap adagolási mennyiség nincs megfelelően beállít- va. ▶ Állítsa be az alap adagolási mennyiséget. → <i>Oldal 34</i>

Hiba	Ok és hibaelhárítás
A textílián a(z)  Iron Assist program vége után nedves foltok keletkeztek.	<p>A dobon vagy az ajtón lévő nedvességcseppek benedvesítették a textíliákat. A cseppek vagy lecsapódott gőzből vagy az előző mosási program után visszamaradó nedvességből származnak.</p> <ul style="list-style-type: none"> ▶ Vasalja ki a textíliákat vagy akassza fel, hogy megszáradjanak.
Centrifugálás után a ruhanemű túl nedves.	<p>Túl alacsony centrifuga-fordulatszámot állított be.</p> <ul style="list-style-type: none"> ▶ Indítsa el a  Spin (Centrifugálás) programot. ▶ A következő mosásnál állítson be magasabb centrifuga-fordulatszámot. <p>A készülék az egyensúlytalanságot a fordulatszám csökkentésével ellensúlyozza.</p> <ol style="list-style-type: none"> 1. Ossa el újra a ruhaneműt a dobben. 2. Indítsa el a  Spin (Centrifugálás) programot.
Gyűrődések.	<p>A választott program nem alkalmas a textiltípushoz.</p> <ul style="list-style-type: none"> ▶ Állítson be egy megfelelő programot. → <i>Oldal 24</i> <p>Magas centrifuga-fordulatszámot állított be.</p> <ul style="list-style-type: none"> ▶ A következő mosásnál állítson be alacsonyabb centrifuga-fordulatszámot. <p>A betöltés nem megfelelő.</p> <ul style="list-style-type: none"> ▶ Vegye figyelembe a programok maximális betöltési mennyiségét. → <i>Oldal 24</i> ▶ Készítse elő a ruhaneműt. → <i>Oldal 29</i>
A vízbevezető tömlőnél kifolyik a víz.	<p>A vízbevezető tömlő nincs megfelelően csatlakoztatva vagy sérült.</p> <ul style="list-style-type: none"> ▶ Ellenőrizze a vízbevezető tömlő beszerelését. → <i>Oldal 11</i> <p>Sérülés esetén forduljon a vevőszolgálathoz. → <i>Oldal 50</i></p>
A vízvezető tömlőnél kifolyik a víz.	<p>A vízvezető tömlő nincs megfelelően csatlakoztatva vagy sérült.</p> <ul style="list-style-type: none"> ▶ Ellenőrizze a vízvezető tömlő beszerelését. → <i>Oldal 11</i> <p>Sérülés esetén cserélje ki a vízvezető tömlőt.</p>
Víz távozik az ajtó alatt.	<p>Az ajtó vagy a karima szennyeződése okoz tömítetlenséget.</p> <ul style="list-style-type: none"> ▶ Tisztítsa meg az ajtót és a karimát.
A készülékben szagok képződnek.	<p>A nedvesség és a mosószermaradványok kedveznek a baktériumok elszaporodásának.</p> <ul style="list-style-type: none"> ▶ Tisztítsa meg a dobot. → <i>Oldal 38</i>

Hiba	Ok és hibaelhárítás
A készülékben szagok képződnek.	▶ Ha nem használja a készüléket, hagyja nyitva az ajtót és a mosószer tartó fiókot, hogy a maradék víz kiszáradhasson.
Minden más hibakód.	Működési zavar <ol style="list-style-type: none"> 1. A készülék újraindításához tartsa nyomva a(z) \ominus elemet kb. 5 másodpercig. 2. Ha a hiba ismételtén fellép, válassza le a készüléket legalább 30 másodpercre az elektromos hálózatról. Húzza ki a hálózati csatlakozót vagy kapcsolja ki a biztosítékot a biztosítékszekrényben. 3. Ha a hiba továbbra is fennáll, hívja a vevőszolgáltatót. → <i>Oldal 50</i> <p>A telefonhívás során adja meg a pontos hibaüzenetet. Ha lehetséges, dokumentálja a hibát fotókkal és videókkal.</p>

19.1 Vészkioldó

Ajtóreteszelés oldása

Előfeltétel: A mosóvízszivattyú üres.

→ *Oldal 40*

- 1. FIGYELEM** – A kifolyó víz anyagi károkat okozhat.
- ▶ Ne nyissa ki az ajtót, amíg vizet lát az üvegen.

A vészkioldót egy szerszámmal húzza lefelé, és engedje el.

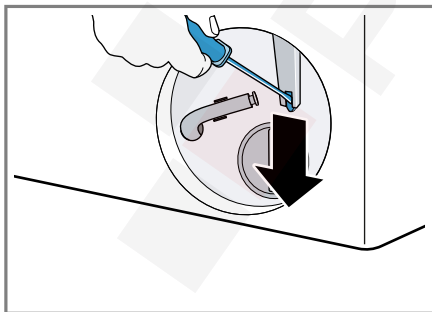

- ✓ Az ajtózár kioldott.
2. Helyezze be és pattintsa be a szervizfedelelet.
3. Csupja be a szervizfedelelet.

20 Szállítás, tárolás és ártalmatlanítás

20.1 Készülék leszerelése

1. Helyezze a készüléket készenléti üzemmódba (Standby). → *Oldal 32*
2. Húzza ki a készülék hálózati csatlakozódugóját.
3. Engedje le a mosóvizet.
→ "A mosóvízszivattyú tisztítása", *Oldal 40*
4. Szerelje le a tömlőket.
5. Űrítse ki az adagoló tartályokat.

20.2 Szállítási biztosítók behelyezése

A szállítási károk elkerülése érdekében gondoskodjon a készülék biztonságos szállításáról a szállítási biztosítókkal.

1. Csavarhúzó segítségével távolítsa el a fedőkupakot¹.

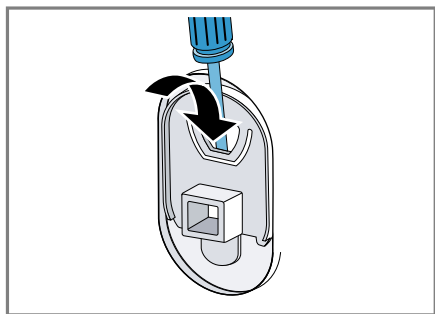

Őrizze meg a fedőkupakot.

2. Helyezze be a 4 szállítási biztosítót.

20.3 A készülék ismételt üzembe helyezése

- ▶ További információkért lásd: Elhelyezés és csatlakoztatás
→ *Oldal 11* és Üres mosás indítása
→ *Oldal 15*.

20.4 A régi készülék ártalmatlanítása

A környezetkímélő ártalmatlanításnak köszönhetően az értékes nyersanyagok újra felhasználhatók.

⚠ FIGYELMEZTETÉS

Egészségkárosodás veszélye!

A gyermekek bezárhatják magukat a készülékbe és életveszélybe kerülhetnek.

- ▶ A készülék nem állítható fel zárható ajtó, tolóajtó vagy olyan ajtó mögé, amelynek a készülékkel szemben lévő oldalán zsanér van, amely megakadályozza a készülék teljes kinyitását.
- ▶ A kiszolgált készülék hálózati csatlakozóvezetékeinek hálózati dugóját húzza ki, majd vágja át a hálózati csatlakozóvezetékét, és oly

mértékben tegye tönkre a készülék ajtajának zárját, hogy az ajtót többé ne lehessen becsukni.

1. Húzza ki a hálózati csatlakozóvezeték dugóját.
2. Vágja el a hálózati csatlakozóvezetékét.
3. Környezetkímélő módon ártalmatlanítsa a készüléket.

Az aktuális ártalmatlanítási lehetőségekről a szakkereskedőnél, ill. a települési közigazgatásnál vagy önkormányzatnál tájékozódhat.



Ez a készülék az elhasznált villamosági és elektronikai készülékekről szóló 2012/19/EU irányelvnek megfelelő jelölést kapott.

Ez az irányelv a már nem használt készülékek visszavételének és hasznosításának EU-szerte érvényes kereteit határozza meg.

21 Vevőszolgálat

A megfelelő környezetbarát tervezésről szóló rendelet szerint a működés szempontjából releváns eredeti pótalkatrészeket készülékének az Európai Gazdasági Térségben való forgalomba hozatalától számítva legalább 10 évig beszerezheti vevőszolgálatunknál.

Ezenkívül a további, működés szempontjából releváns és tartós eredeti pótalkatrészeket készüléke forgalomba hozatalától számítva akár 15 évig beszerezheti vevőszolgálatunknál.

¹ A védőkupakok száma modelltől függően változik.

További információkért kérjük, forduljon vevőszolgálatunkhoz.

Megjegyzés: A vevőszolgálat tevékenysége a gyártói garanciális feltételek keretében ingyenes.

Az Ön országában érvényes garancia időtartamáról és garanciális feltételekről a mellékelt, szervizelérhetőségeket és garanciális feltételeket tartalmazó dokumentumon lévő QR-kódon keresztül, vevőszolgálatunktól, kereskedőjénél vagy weboldalunkról szerezhet részletes információkat.

A vevőszolgálat elérhetőségét a mellékelt, szervizelérhetőségeket és garanciális feltételeket tartalmazó dokumentumon lévő QR-kódon keresztül tekintheti meg.

21.1 Termékszám (E-Nr.), gyártási szám (FD) és sorszám (Z-Nr.)

Ha a vevőszolgálathoz fordul, tartsa kéznél készüléke termékszámát (E-Nr.), gyártási számát (FD) és sorszámát (Z-Nr.), amelyeket készüléke típusábláján talál.

A típusábla modelltől függően a következő helyen található:

- az ajtó belső oldalán.
- a dobnyílás alatt.
- a szervizfedél belső oldalán.
- a készülék hátoldalán.

Készüléke adatait és a vevőszolgálat telefonszámát gyorsan megtalálja, ha feljegyzi magának az adatokat.

21.2 AQUA-STOP garancia

Az eladóval szemben vállalt, az adásvételi szerződésből fakadó garanciális igények kiegészítéseképpen és gyártói garanciánk kiegészítéseként az alábbi feltételekkel teljesítjük a kártérítést.

- Ha Aqua-Stop rendszerünk hibája miatt vízkár keletkezett, akkor megtérítjük a magánfelhasználók kárát. A vízellátás biztonságának garantálása érdekében a készüléket be kell kötni a villamos hálózatba.
- A felelősségi garancia a készülék teljes élettartama alatt fennáll.
- A garanciaigény feltétele, hogy az Aqua-Stop funkcióval rendelkező készüléket útmutatónknak megfelelően szakszerűen állítsák fel és csatlakoztassák; ez vonatkozik a szakszerűen felszerelt Aqua-Stop meghosszabbításra (eredeti tartozék) is. Garanciánk nem terjed ki a vízcsapon lévő Aqua-Stop csatlakozó előtti hibás vezetékekre vagy szerelvényekre.
- Az Aqua-Stop funkcióval rendelkező készülékeket alapvetően nem kell üzem közben felügyelnie, ill. utána a vízcsap elzárásával biztosítani. A vízcsapot csak akkor kell elzárni, ha hosszabb időn át, pl. többhetes szabadság alatt, nem tartózkodik a lakásában.

22 Fogyasztási értékek

A következő információk megadása az EU környezettudatos tervezést szabályozó rendelete alapján történik. Más programok, mint a **Eco 40-60** által megadott értékek csak referenciaértékek.

Az automatikus adagolófunkciót e célból kikapcsoltuk.

Megjegyzés az összehasonlító vizsgálathoz: kapcsolja ki az automatikus adagoló funkciót, kivéve, ha ezt a funkciót kívánja tesztelni.

Program	Betölt- hető ruha- menny- iség (kg)	Prog- ramidő (h:min) ¹	Ener- giafo- gyasz- tás (kWh/ ciklus) ¹	Vízfo- gyasz- tás (l/ ciklus) ¹	Maxi- mális hőmér- séglet (°C) 5 min ¹	Centri- fuga- fordu- lat- szám (ford./ perc) ¹	Mara- dék- nedves- ség (%) ¹
Eco 40-60 ²	10,0	3:55	0,600	69,0	30	1400	53,00
Eco 40-60 ²	5,0	2:55	0,270	49,0	25	1400	53,00
Eco 40-60 ²	2,5	2:45	0,125	33,0	23	1400	53,00
Cottons ☼ (Pa- mut) 20 °C	10,0	3:30	0,570	100,0	24	1400	49,00
Cottons ☼ (Pa- mut) 40 °C	10,0	3:30	1,410	100,0	43	1400	49,00
Cottons ☼ (Pa- mut) 40 °C + ⌞ Prewash	10,0	3:59	1,510	111,0	42	1400	49,00
Cottons ☼ (Pa- mut) 60 °C	10,0	3:17	2,290	100,0	62	1400	49,00
Easy-Care ☼ (Kímélt) 40 °C	4,0	2:29	0,820	51,0	44	1200	33,00
Quick Mix ☼ (Gyors/Mix) 40 °C	4,0	1:04	0,700	44,0	42	1400	53,00
☼ Wool ☼ (Gyapjú) 30 °C	2,0	0:36	0,210	40,0	24	800	30,00

23 Műszaki adatok

Készülék magas-
sága

84,5 cm

Készülék széles-
sége

59,8 cm

Készülék mélyse-
ge

59,0 cm

¹ A tényleges értékek eltérhetnek a megadott értékektől a következők függvényében: víznyomás, vízkeménység, belépő víz hőmérséklete, környezeti hőmérséklet, ruha fajta, mennyisége és szennyezettsége, használt tisztítószer, áramellátás ingadozása, valamint a választott kiegészítő funkciók.

² Vizsgálati program hideg vízzel (15 °C-on) az EU környezettudatos tervezésre vonatkozó rendelete és az EU termékcímkzésre vonatkozó rendelete szerint.

Készülék mélység zárt ajtóval	64,8 cm
Készülék mélység nyitott ajtóval	109,0 cm
Súly	88,1 kg
Maximális betöltési mennyiség	10,0 kg
Hálózati feszültség	220-240 V, 50 Hz
⇌ Minimális szerelési biztosíték	10 A
Névleges teljesítmény	2300 W
Teljesítményfelvétel	<ul style="list-style-type: none"> ▪ Készenléti üzemmód (Standby): 0,50 W ▪ Bekapcsolt állapot: 0,50 W ▪ Az az időtartam, amíg a hálózatvezérelt készenléti üzemmód beáll (Wi-Fi): 5 perc ▪ Hálózatvezérelt készenléti üzemmód (Wi-Fi): 2,00 W
Víznyomás	<ul style="list-style-type: none"> ▪ Legalább: 100 kPa (1 bar) ▪ Legfeljebb: 1000 kPa (10 bar)
Vízbevezető tömlő hossza	150 cm

Vízvezető tömlő hossza	150 cm
------------------------	--------

Hálózati csatlakozóvezeték hossza	160 cm
-----------------------------------	--------

Ez a termék F energiahatékonysági osztályú fényforrásokat tartalmaz. A fényforrások cserealkatrészként állnak rendelkezésre, és csak megfelelően képzett szakember cserélheti ki őket.

A modellre vonatkozó további információk az interneten a <https://eprel.ec.europa.eu/qr/2696442>¹ címen található. Ez az internetcím az Európai Unió hivatalos termékadatbankjára, az EPREL-re mutat.

23.1 Információk a szabad és a nyílt forráskódú szoftvekről

Ez a termék olyan szoftvelemeket tartalmaz, amelyeket a szerzői jogok tulajdonosai szabad vagy nyílt forráskódú szoftverként engedélyeztek. A megfelelő licencinformációkat a háztartási készülék tárolja. A megfelelő licencinformációkhoz a Home Connect alkalmazáson keresztül is hozzáférhet: „Profil -> Jogi információk -> Licencinformációk”.² A licencinformációk a márkatermék weboldaláról is letölthetők. (Kérjük, keresse meg a termékek weboldalán készülékmodelljét és további dokumentumokat.) Alternatív megoldásként a megfelelő információkért használja az osrequest@bshg.com vagy a BSH Hausgeräte GmbH, Carl-Wery-Str. 34, D-81739 München címet. Az érintett forráskód kérésre rendelkezésre áll.

¹ Csak az Európai Gazdasági Térség országai számára érvényes

² A készülék kivételétől függően

Kérjük, kérését küldje az ossrequest@bshg.com vagy a BSH Hausgeräte GmbH, Carl-Wery-Str. 34, D-81739 München címre.

Tárgy: „OSSREQUEST“

Kérése feldolgozásának költségeit Önnek kell viselnie. Ez az ajánlat a

vásárlás napjától számított három évig, ill. legalább arra az időszakra érvényes, amelyben támogatást és pótalkatrészeket kínálunk az adott készülékhez.

24 Megfelelőségi nyilatkozat

A BSH Hausgeräte GmbH ezennel kijelenti, hogy a Home Connect funkcióval ellátott készülék a(z) 2014/53/EU irányelvben foglalt alapvető követelményeknek és további vonatkozó rendelkezéseknek megfelel.

A részletes RED megfelelőségi nyilatkozatot megtalálja az interneten a www.bosch-home.com webhelyen, készüléke termékoldalán a kiegészítő dokumentumok között.



2,4 GHz-es sáv (2400–2483,5 MHz): max. 100 mW

5 GHz-es sáv (5150–5350 MHz + 5470–5725 MHz): max. 180 mW

	BE	BG	CZ	DK	DE	EE	IE	EL	ES
	FR	HR	IT	CY	LI	LV	LT	LU	HU
	MT	NL	AT	PL	PT	RO	SI	SK	FI
	SE	NO	CH	TR	IS	UK (NI)			

5 GHz-es WLAN (Wi-Fi): Csak beltéri használatra.

AL	BA	MD	ME	MK	RS	UK	UA
----	----	----	----	----	----	----	----

5 GHz-es WLAN (Wi-Fi): Csak beltéri használatra.



Bosch Home Connect App

Csatlakoztasd háztartási készüléked még ma és élvezd az alábbi előnyöket:

- **Rendszeres frissítésekkel és a javasolt karbantartás és tisztítás áttekintésével meghosszabbíthatja készüléke élettartamát.**
- **Az alkalmazásban található hasznos programleírásoknak és támogató programsegédeknek köszönhetően javíthatja készüléke teljesítményét.**
- **Releváns értesítéseket kaphat, könnyedén vezérelheti készülékét és használhatja a hangvezérlést partnereinken keresztül.**

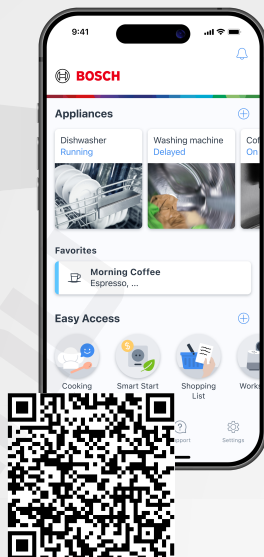

BOSCH
HOME APPLIANCES
SERVICE

Segítségre van szüksége? Itt megtalálja.

Szakértői tanácsadás a(z) Bosch háztartási készülékeivel kapcsolatban, támogatás problémák esetén vagy a(z) Bosch-szakértők által végzett javítás.

Tudjon meg mindent a sokféle lehetőségről, hogy a(z) Bosch Önt hogyan tudja támogatni:

www.bosch-home.com/service

Az összes ország elérhetősége a mellékelt szolgáltatásjegyzékben található.

BSH Hausgeräte GmbH
Carl-Wery-Straße 34
81739 München, GERMANY
www.bosch-home.com

A Bosch Company



9002086578 (060528)

hu