

AEG

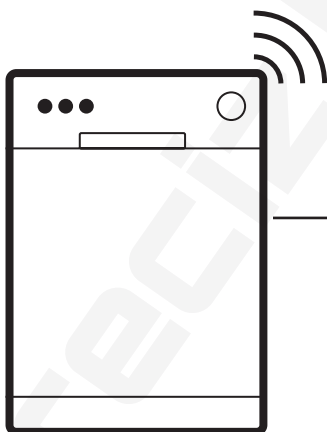

aeg.com/register



GT7200A2SNM

МОНТАЖ / ÜZEMBE HELYEZÉS

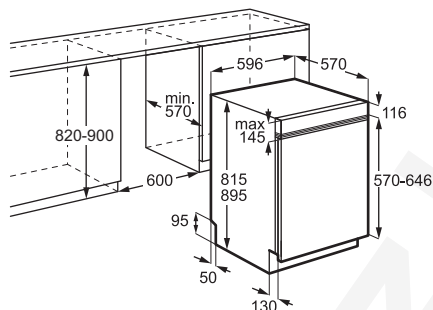

Запазваме си правото на изменения.

1. ИНСТРУКЦИИ ЗА БЕЗОПАСНОСТ.....	2	10. ЕЖЕДНЕВНА УПОТРЕБА.....	16
2. ИНФОРМАЦИЯ ЗА БЕЗОПАСНОСТ.....	4	11. ПОЛЕЗНИ СЪВЕТИ.....	18
3. ОПИСАНИЕ НА ПРОДУКТ.....	6	12. ГРИЖА И ПОЧИСТВАНЕ.....	19
4. КОНТРОЛЕН ПАНЕЛ.....	7	13. ОТСТРАНЯВАНЕ НА НЕИЗПРАВНОСТИ.....	22
5. ПРОГРАМИ И ОПЦИИ.....	8	14. ТЕХНИЧЕСКИ ДАННИ.....	26
6. НАСТРОЙКИ.....	9	15. ОПАЗВАНЕ НА ОКОЛНАТА СРЕДА...	27
7. БЕЗЖИЧНА ВРЪЗКА.....	11		
8. ПРЕДИ ПЪРВА УПОТРЕБА.....	12		
9. ЗАРЕЖДАНЕ НА СЪДОМИЯЛНАТА МАШИНА.....	13		

1. ⚠ ИНСТРУКЦИИ ЗА БЕЗОПАСНОСТ

Преди монтирането и употребата на уреда прочетете внимателно предоставените инструкции. Производителят не носи отговорност за наранявания или повреди, резултат от неправилен монтаж или употреба. Винаги дръжте инструкциите на

безопасно и достъпно място за справка в бъдеще.

1.1 Безопасност за деца и лица в уязвимо положение

- Този уред може да бъде използван от деца над 8-годишна възраст, както и

от лица с намалени физически, сетивни и умствени възможности или от лица без опит и познания, само ако те са под наблюдение или бъдат инструктирани относно безопасната употреба на уреда и разбират възможните рискове. Деца под 8-годишна възраст и хора с тежки или комплексни увреждания трябва да се държат далеч от уреда, освен ако не са под постоянно наблюдение.

- Децата трябва да бъдат под наблюдение, за да се гарантира, че не си играят с уреда.
- Пазете препаратите далеч от деца.
- Пазете децата и домашните любимци далеч от уреда, когато вратата е отворена.
- Деца не трябва да извършват почистване или поддръжка на уреда, когато са без надзор.

1.2 Обща безопасност

- Този уред е предназначен само за почистване на домакински съдове и прибори за хранене.

- Този уред е предназначен за домашна употреба в затворени помещения.
- Този уред може да се използва в офиси, стаи в хотел, стаи в мотел, къщи за гости и други подобни места за настаняване, където това използване не надвишава (средно) нивото на домашна употреба.
- Не променяйте предназначението на уреда.
- Работното водно налягане (минимум и максимум) трябва да е между 0.05 (0.5) / 1 (10) (бар) МРа .
- Спазвайте максималния брой от 14 настройки на място.
- Вратата на уреда не трябва да се оставя в отворено положение, за да се избегне опасност от препъване.
- Ако захранващият кабел е повреден, той трябва да се замени от производителя, от упълномощен сервизен център или от лица със сходна квалификация, за да се избегне риск.
- ПРЕДУПРЕЖДЕНИЕ: Ножовете и останалите прибори с остри върхове трябва да се поставят в кошницата с върховете

надолу или в хоризонтално положение.

- Преди извършване на поддръжка на уреда, изключете го и извадете щепсела от контакта.
- Не почиствайте уреда чрез пръскане с вода под налягане и/или пара.
- Ако уреда има вентилационни отвори в основа-

та, те не трябва да се покриват, напр., с килим.

- Уредът трябва да се свърже към водопроводната мрежа с предоставените нови меки връзки. Не използвайте стари меки връзки.

2. ИНФОРМАЦИЯ ЗА БЕЗОПАСНОСТ

2.1 Инсталация

ВНИМАНИЕ!

Само квалифицирано лице може да извърши монтажа на уреда.

- Махнете всички опаковки.
- Не монтирайте и не използвайте повреден уред.
- Следвайте предоставените инструкции за инсталиране.
- Винаги внимавайте, когато местите уреда, тъй като е тежък. Използвайте предпазни ръкавици и затворени обувки.
- Не инсталирайте и не използвайте уреда при температури под 0°C.
- Монтирайте уреда на безопасно и подходящо място, което отговаря на монтажните изисквания.
- Не използвайте уреда, преди да го инсталирате във вградената конструкция заради безопасността.

2.2 електрическо свързване

ВНИМАНИЕ!

Риск от пожар или токов удар.

- **ПРЕДУПРЕЖДЕНИЕ:** Този уред е предназначен за монтаж / свързване към заземителна връзка в сградата.
- Уверете се, че параметрите на табелката с данни са съвместими с електрозахранването.
- Винаги използвайте правилно инсталиран, устойчив на удари контакт.

- Не използвайте разклонители или адаптери с много входове.
- Предпазвайте от повреди щепсела и захранващия кабел. Ако е необходима смяна, се свържете с оторизиран сервизен център.
- Включете щепсела в контакта само в края на инсталационния процес и осигурете достъп до захранващия кабел.
- Не изключвайте уреда, като дърпате от захранващия кабел. Винаги издърпвайте щепсела на захранването.

2.3 Свързване към водопровод

ВНИМАНИЕ!

Опасност от токов удар.

- Не причинявайте щети на маркучите за вода.
- Преди да свържете нови тръби, тръби, които дълго време не са използвани и след ремонт или инсталиране на нови устройства (например водомери), оставете водата да тече, докато стане бистра.
- Проверете за течове на вода по време и след първата употреба.
- Ако маркучът за подаване на вода е повреден, незабавно затворете водния клапан и изключете щепсела от контакта. Свържете се с оторизиран сервизен център за подмяна на маркуча за подаване на вода.
- Загубата на електрозахранване деактивира системата за защита от

вода, което увеличава риска от наводнение.

- Маркучът за подаване на вода има предпазен вентил и обвивка с вътрешен защитен кабел.

2.4 Използване

- Дръжте запалими продукти или предмети, напоени със запалими продукти далеч от уреда.
- Препаратите за съдомиялна машина са опасни. Следвайте инструкциите върху опаковката на препарата.
- Не пийте и не си играйте с водата в уреда.
- Изчакайте програмата приключи, за да извадите съдовете, тъй като върху съдовете може да остане почистващ препарат.
- Не слагайте предмети и не упражнявайте натиск върху отворената вратичка на уреда.
- Уредът може да отдели гореща пара, ако отворите вратичката по време на работеща програма.

2.5 Вътрешно осветление

ВНИМАНИЕ!

Риск от токов удар, от нараняване и от повреда на уреда.

- За подмяна на вградената лампичка се обърнете към оторизиран сервизен център.
- Този уред има вътрешна лампичка, която се включва, когато отворите вратичката или включите уреда, докато вратичката е отворена. Лампичката се изключва, когато затворите вратичката, изключите уреда или автоматично след известно време.

2.6 Обслужване

- За поправка на уреда се свържете с оторизирания сервизен център. Използвайте само оригинални резервни части.
- Собственоръчният ремонт или непрофесионалният ремонт могат да бъдат опасни за потребителя и да доведат до анулиране на гаранцията.
- Следните резервни части ще бъдат налични в продължение на 7 години

след спиране на модела: двигател, циркулационна помпа и помпа за отцеждане, нагреватели и нагриващи елементи, вкл. термпомпи, тръби и сходно оборудване, вкл. маркучи, клапи, филтри и клапани за спиране на водата, части за конструкцията и вътрешността, свързани с монтажа на врати, печатни платки, електронни дисплеи, превключватели при налягане, термостати и датчици, софтуер и фърмуер, вкл. софтуер за нулиране. Следните резервни части ще бъдат налични в продължение на 10 години след като моделът бъде спрял от употреба: панти и уплътнения за врати, други уплътнения, разпръскващи рамена, дренажни филтри, вътрешни скари и пластмасови периферни устройства, като кошници и капаци. Периодът може да е по-дълъг за Вашата страна. За повече информация, моля, посетете нашия уебсайт.

- Някои резервни части са налични само за професионални сервизни техници и могат да не са подходящи за модела.
- Относно лампата(ите) в продукта и резервните лампи, продавани отделно: Тези лампи са предназначени да издържат на екстремни физически условия в домакинските уреди, като температура, вибрации, влажност или са предназначени да сигнализират информация за експлоатационното състояние на уреда. Те не са предназначени за използване по друг начин и не са подходящи за осветяване на помещения в дома.

2.7 Изхвърляне

ВНИМАНИЕ!

Риск от нараняване или задушаване.

- Изключете уреда от електрозахранването.
- Отрежете защитния кабел и го изхвърлете.
- Отстранете ключалката на вратичката, за да не могат деца и домашни любимци да се заключат в уреда.

3. ОПИСАНИЕ НА ПРОДУКТ

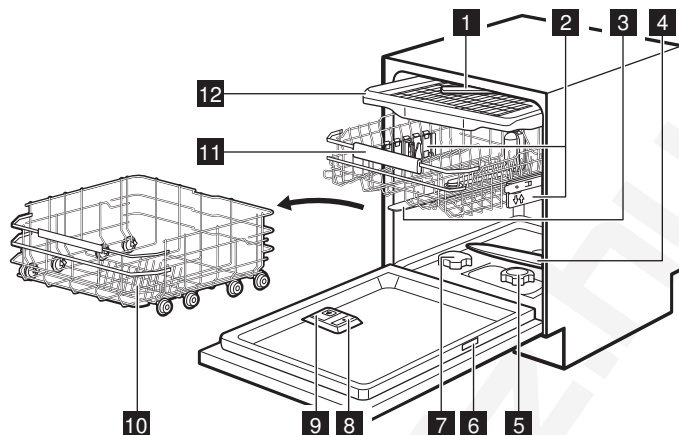

- 1** Разпръскващо рамо на тавана
- 2** Регулиращи височината на кошницата
- 3** Горно разпръскващо рамо
- 4** Долно разпръскващо рамо
- 5** Филтри
- 6** Табелка с данни
- 7** Контейнер за сол
- 8** Дозатор за препарат за изплакване
- 9** Дозатор за препарат за миене
- 10** Долна кошница
- 11** Горна кошница
- 12** Чекмедже за прибори

3.1 Табелка с данни



- A.** QR код
- B.** Име на модел
- C.** Номер на продукта
- D.** Серийен номер
- E.** Тип на продукта
- F.** Електрически данни

QR кодът може да се използва по два начина.

Сканирайте QR кода с камерата на мобилното си устройство, за да бъдете пренасочени към приложението в магазина за приложения. Инсталирайте приложението.

Сканирайте QR кода със скенер в приложението, за да сведете съдомиялната машина с Вашето мобилно устройство.

4. КОНТРОЛЕН ПАНЕЛ

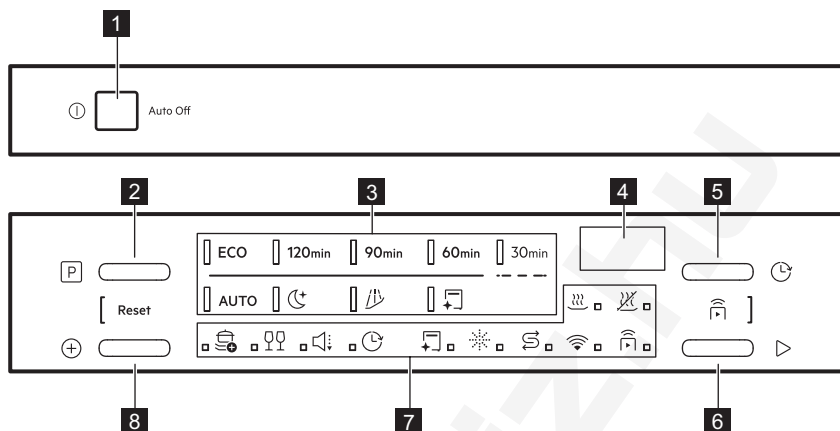



- 1 Бутон за вкл./изкл.
- 2 Бутон за избор на програма
- 3 Индикатори на програмите
- 4 Дисплей
- 5 Бутон за отложен старт
- 6 Бутон „Старт“
- 7 Индикатори
- 8 Бутон за опции на програмата

4.1 Indicators

 Индикаторът за сушене свети, когато изберете програма с фаза на сушене. Вижте глава „Програми и опции“.

 Индикаторът свети, когато изберете програма без фаза на сушене. Вижте глава „Програми и опции“.

 Индикаторът за отлагане свети, когато настроите забавен старт. Вижте глава „Ежедневна употреба“.

 Индикаторът за поддръжка се включва, когато е необходимо да стартирате програма . Вижте глава „Програми и опции“.

 Индикаторът за препарат за изплакване свети, когато дозаторът за препарат за изплакване се нуждае от допълване. Вижте глава „Преди първа употреба“.

 Включва се, когато контейнерът за сол има нужда от зареждане. Вижте глава „Преди първа употреба“.

 Индикаторът за Wi-Fi свети, когато активирате безжичната връзка. Вижте глава „Безжична връзка“.

 Индикаторът свети, когато активирате Дистанц. стартиране функция. Вижте глава „Ежедневна употреба“.

 Индикатори за опции на програмата. Когато активирате опция, съответният индикатор се включва. Вижте глава „Програми и опции“.

5. ПРОГРАМИ И ОПЦИИ

5.1 Преглед на програмите

ECO

Тази програма осигурява най-ефективното използване на вода и енергия за нормално замърсени съдове, прибори, тенджери и тигани. Етапи: предварително измиване, миене на съдове на 50°C, междинно изплакване, окончателно изплакване на 40°C, сушене, AirDry. Това е стандартната програма за изпитателни лаборатории. Тази програма се използва за оценка на спазването на Регламент (ЕС) 2019/2022 на Комисията за екодизайн.

120min

За съдове, прибори за хранене, тенджери и тигани с нормални, засъхнали замърсявания. Тапи: миене на съдове на 65°C, междинно изплакване, последно изплакване на 55°C, сушене, AirDry.

90min

За съдове, прибори за хранене, тенджери и тигани с нормално, леко засъхнало замърсяване. Етапи: миене на съдове на 65°C, междинно изплакване, последно изплакване на 60°C, сушене, AirDry.

60min

За съдове и прибори за хранене с пресни, леко засъхнали замърсявания. Тапи: миене на съдове на 65°C, междинно изплакване, последно изплакване на 55°C, сушене, AirDry.

30min

За съдове и прибори за хранене с прясно замърсяване. Етапи: миене на съдове на 60°C, изплакване на 50°C, AirDry. Програмата не включва фазата на сушене или добавянето на препарат за изплакване. Оставете предметите в съдомиялната машина с отворена врата, за да могат да изсъхнат на въздух.

AUTO

За съдове, прибори, тенджери и тигани с всякаква степен на замърсяване. Фази: предварително измиване, измиване на съдове на 55°C, междинно изплакване, последно изплакване на 55-60°C, сушене, AirDry, Този интелигентен цикъл отчита количеството пране и нивото на замърсява-

не. Автоматично настройва температурата, продължителността и количеството вода на миенето на съдове за оптимални резултати от почистването и сушенето.



Безшумна програма за нощна употреба, осигуряваща ефективно почистване на съдове, прибори за хранене, тенджери и тигани с нормално замърсяване. Етапи: предварително измиване, миене на съдове на 55°C, междинно изплакване, окончателно изплакване на 50°C, сушене, AirDry.

5.2 Опции на програмата



ExtraPower

Опцията повишава ефективността на почистването, като увеличава температурата и продължителността на миенето. Опцията е предназначена за много силни замърсявания. Приложимо за 120min, 90min, 60min, 30min програми.



GlassCare

Опцията предпазва деликатни предмети, особено стъклени съдове, като предотвратява резките температурни промени. Опцията ограничава температурата на миене на съдове до 45°C, за да се осигури нежно, но ефективно почистване. Приложимо за 120min, 90min, 60min, 30min програми.



ExtraSilent

Опцията намалява скоростта на помпата за пране, за да се сведе до минимум шумът, генериран от уреда. Продължителността на миенето на съдомиялните машини се удължава, за да се запази ефективността на почистването. Приложимо за ECO, 120min, 90min програми.

5.3 Специални програми



Rinse&Hold

Програмата освежава съдовете, които ще бъдат измити по-късно. Не използвайте препарат с тази програма.



MachineCare

Програмата почиства вътрешността на уреда при 65°C, като ефективно премахва котлен камък и натрупвания на мазнина с

цел дълготрайна ефективност на уреда. Използвайте препарат за отстраняване на наслагванията или продукт за почистване, предназначен специално за съдомиялни машини. Следвайте инструкциите на опаковката. Не поставяйте съдове в кошниците. Преди стартиране на програмата, почистете филтрите и разпръскващите рамена.

5.4 Екстри в приложението

Свържете съдомиялната към приложението, за да получите достъп до допълнителни опции за измиване. Вижте глава „Безжична връзка“.

5.5 Стойности на потребление

A - програма, **B** - вода (л), **C** - енергия (kWh), **D** - продължителност (мин).

A	B	C	D
ECO	8.4	0.542	270
120min	10.5	0.900	120
90min	10.5	1.000	90
60min	10.5	1.000	60
30min	8.5	0.475	30
AUTO	12.5	1.000	180

A	B	C	D
	9,0%	0,800	310
	4.0	0.150	15
	10.0	0.575	60

Налягането и температурата на водата, промените в електрозахранването, опциите и количеството на съдовете и степента на замърсяване могат да променят стойностите.

Стойностите на програмите, различни от ECO са само показателни.

5.6 Информация за сравнителни тестове

За да получите необходимата информация за провеждане на тестове за ефективност (например, съгласно: EN60436), изправете имейл до:

info.test@dishwasher-production.com

Във вашето запитване включете кода на продуктовия номер (PNC) от табелката с технически данни.

За всякакви други въпроси относно съдомиялната машина, вижте сервизната книга, предоставена с уреда.

6. НАСТРОЙКИ

6.1 Преглед на настройките

Имената в скоби съответстват на начина, по който съдомиялната машина показва настройките в режим на настройка. Може да се също да промените настройките, като използвате приложението.

Твърдост на водата (hA)

Задайте нивото на омекотителя за вода (1–10) въз основа на твърдостта на водата. По подразбиране: 5.¹⁾

Ниво на препарата за изплакване (rA)

Регулиране на нивото на препарата за изплакване (0–8). По подразбиране: 8.¹⁾

Звук за край (ES)

Изберете On, за да активирате или Off деактивирате звуковия сигнал за край на програмата. По подразбиране: Off.

Автоматично отваряне врата (Ado)

Изберете On за да активирате или Off да деактивирате AirDry функция. По подразбиране: On.¹⁾

Тонове на клавиши (to)

Изберете On за да активирате или Off за да деактивирате звука на бутона при натискане. По подразбиране: On.

Забравяне на мрежата (Fn)

Изберете Yes, за да нулирате идентификационните данни за безжичната мрежа. Изберете No, за да излезете.

Използване на часове (Hu)

Проверете общия брой часове на използване на съдомиялната машина. Броячът спира на 65535.

¹⁾ Вижте повече подробности по-нататък в тази глава.

PNC номер (Pnc)

Проверете PNC номера на Вашия уред. Предоставете номера, когато се свързвате с оторизиран сервизен център.

Нулиране на настройки (rS)

Изберете Yes за нулиране на уреда към фабричните настройки. Настройката не нулира използването на часове. Настройката не нулира настройката на безжичната връзка. Изберете No , за да излезете.

6.2 Режим на настройки

Как да влезете в режим на настройки

Можете да влезете в режим на настройка, преди да стартирате програма. Не можете да влезете в режим на настройки, докато програмата работи.

Натиснете и задръжте едновременно \oplus и \triangleright за около 3 секунди.

Дисплейът показва първата налична настройка.

Как да смените настройка

Уверете се, че уредът е в режим настройка.

1. Натиснете \boxed{P} или \oplus , за да превключите между настройките.

Дисплеят показва името на настройката.

2. Натиснете \triangleright , за да въведете настройката.

Текущата настройка премигва.

3. Натиснете \boxed{P} или \oplus , за да промените стойността.

4. Натиснете \triangleright , за да потвърдите настройката.

Уредът се връща към списъка с настройки.

5. Натиснете и задръжте едновременно \oplus и \triangleright за около 3 секунди, за да излезете от режим настройки.

\textcircled{i} Уредът излиза от режима на настройки след 10 секунди, ако не бъде натиснат бутон.

Уредът се връща в избора на програма.

Запамените настройки остават в сила, докато ги промените отново.

6.3 Омекоител за вода

Омекоителят за вода премахва минералите от постъпващата от водопровода вода, които имат негативен ефект върху резултатите от измиване и върху самия уред.

Колкото по-високо е съдържанието на тези минерали, толкова по-твърда е водата. Твърдостта на водата се измерва в еквивалентни скали.

Нивото на омекоителя на водата трябва да се регулира според твърдостта на водата във водоснабдяването. Регулирането е необходимо, независимо от типа на използвания препарат, за да се гарантират добри резултати при измиване на съдове и да се поддържа активен индикатора за сол. Местната водоснабдителна компания може да ви информира относно твърдостта на водата във вашия регион.

\textcircled{i} Мултифункционалните таблетки с омекоитяващ агент имат ограничена ефективност при омекоитяване на водата. Направете справка с опаковката на продукта.

Твърдост на водата

$^{\circ}\text{dH}$	$^{\circ}\text{fH}$	ммол/л	мг/л (ppm)	$^{\circ}\text{Clark}$	L ¹⁾
47 -50	84 -90	8.4 -9.0	835 -904	58 -63	10
43 -46	76 -83	7.6 -8.3	755 -834	53 -57	9
37 -42	65 -75	6.5 -7.5	645 -754	46 -52	8
29 -36	51 -64	5.1 -6.4	505 -644	36 -45	7
23 -28	40 -50	4.0 -5.0	395 -504	28 -35	6
19 -22	33 -39	3.3 -3.9	325 -394	23 -27	5
15 -18	26 -32	2.6 -3.2	255 -324	18 -22	4
11 -14	19 -25	1.9 -2.5	185 -254	13 -17	3
4 -10	7 -18	0.7 -1.8	70 -184	5 -12	2
<4	<7	<0.7	<70	< 5	1

¹⁾ Ниво на омекоител за вода

Омекоителят на водата преминава през автоматичен процес на регенериране. ²⁾

6.4 Ниво на гланца

Гланцът подобрява резултатите от сушенето. Препаратът се освобождава автоматично при последната фаза на изплакване. Можете да регулирате отделяното количество гланц.

Когато отделението за гланц е празно, индикаторът  се включва, уведомявайки Ви, че е необходимо да го напълните. Ако при използване само на мулти-таблетки резултатите от сушенето са добри, можете да изключите диспенсъра и индикатора. Но за най-добри резултати при сушене препоръчваме да използвате гланц за съдове и да оставите индикатора активен.

За дезактивиране на отделението и индикатора за гланц, настройте нивото на препарат за гланц на 0.

6.5 AirDry

AirDry подобрява резултатите от сушенето при ниска консумация на енергия. По вре-

ме на фазата на сушене вратичката на уреда се отваря автоматично и остава откритата. Деактивирането на функцията може да намали ефикасността на сушене.

AirDry се активира автоматично с всички програми освен .

Когато се отвори вратичката, дисплеят показва оставащото време на работещата програма.

Времетраенето на фазата на сушене и времето за отваряне на вратата се различават в зависимост от избраната програма и опции.

ПРЕДУПРЕЖДЕНИЕ!

Не се опитвайте да затворите вратичката на уреда до 2 минути след автоматичното отваряне. Това може да повреди уреда.

7. БЕЗЖИЧНА ВРЪЗКА

Настройте безжичната връзка, за да управлявате съдомиялната си машина чрез приложението на мобилното си устройство.

Параметри на Wi-Fi модула	
Wi-Fi модул	NIUS-SA
Честота	2,412 - 2,472 GHz
Протокол	IEEE 802.11b-g-n
Максимална мощност	<20 dBm
Криптиране	WPA, WPA2



7.1 Как да настроите безжичната връзка

За да свържете съдомиялната Ви трябва:

- Безжична връзка с интернет.
- Мобилно устройство, свързано към безжичната мрежа.

1. За да изтеглите приложението, сканирайте QR кода, намиращ се на задната корица на ръководството за потребителя. Можете също да изтеглите приложението директно от магазина за приложения.
2. Следвайте инструкциите в приложението.
3. Включете съдомиялната машина.

²⁾ За правилните операции с омекотителя на водата, гъстото вещество на омекотителя трябва да бъде регенерирано често. Този процес е автоматичен и е част от нормалната работа на съдомиялната машина. Честотата на регенериране зависи от настройката на нивото на омекотителя за вода. Колкото по-високо е нивото, толкова по-често е регенерирането. При високи нива регенерирането се извършва два пъти в цикъл: по време на измиване на съдовете и след последното изплакване. При по-ниски нива регенерирането се извършва само след последното изплакване. Изплакването с омекотител става в началото на следващия цикъл. При високи нива това се случва допълнително в края на измиването на съдовете. Изплакването на омекотителя завършва с цялостно източване на водата. Регенерирането увеличава продължителността на програмата до максимум 5 мин, консумацията на вода до максимум 4 л, а консумацията на енергия до 2 Wh. В приложимите към момента стандартни лабораторни условия на твърдост на водата 2.5 ммол/л (омекотител за вода: ниво 3), регенерацията ще се извършва на всеки 62 л от използваната вода. Температурата на водата, налягането на водата и промените в електрозахранването могат да променят стойностите.

4. Натиснете и задръжте едновременно  и  за около 5 секунди, докато  индикаторът мига.



Дисплеят показва AP след известно време. Никой от бутоните не е активен, с изключение на бутона за вкл./изкл.

5. Въведете данните за вход в мрежата в приложението.
В противен случай съдомиялната машина отменя настройката след известно време.

Ако връзката е успешна,  индикаторът свети постоянно и дисплеят показва соф. Уредът се връща в избора на програма. За да отмените настройката, изключете и включете уреда.

7.2 Как да нулирате безжичната връзка

Ако искате да се свържете с друга безжична мрежа или да актуализирате данните за достъп на текущата мрежа, първо нулирайте безжичната връзка.

Натиснете и задръжте едновременно  и  за около 10 секунди, докато дисплеят покаже Fn.

Когато нулирането е завършено, уредът се връща към избора на програма.

Настройте нова безжична връзка.

8. ПРЕДИ ПЪРВА УПОТРЕБА

1. Натиснете бутона за вкл./изкл., за да включите уреда.
2. Регулирайте нивото на омекотителя за вода според твърдостта на водата.
3. Напълнете контейнера за сол.
4. Напълнете дозатора за гланц за съдове.
5. Напълнете дозатора за препарат.
6. Отворете кранчето за вода.
7. Стартирайте програма 30min, за да отстраните всякакви остатъци от производствения процес. Не поставяйте съдове в кошниците.

След като стартирате програмата, уредът презарежда смолата в омекотителя за вода в продължение на до 5 минути. Фазата за миене стартира едва след приключване на тази процедура. Процедурата се повтаря периодично.

8.1 Контейнер за сол

ПРЕДУПРЕЖДЕНИЕ!

Използвайте само регенерираща сол за съдомиялни машини. Не използвайте кухненска сол.

Солта се използва за презареждане на смолата в омекотителя за вода и за гарантиране на добри резултати при измиване във всекидневната употреба.

Пълнене на контейнера за сол

1. Завъртете капачката на контейнера за сол обратно на часовниковата стрелка и я извадете.
2. Налейте 1 л вода в контейнера за сол (само ако го пълните за първи път).
3. С помощта на приложената фуния напълнете контейнера за сол със 1 кг сол за съдомиялна машина.



4. Внимателно разклатете фунията посредством дръжката ѝ, за да влязат и последните гранули.
5. Отстранете солта около отвора на контейнера за сол.

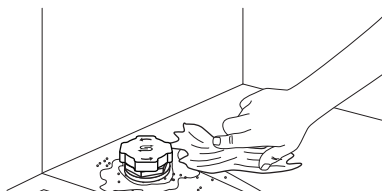

- Завъртете капачката на контейнера за сол по часовниковата стрелка, за да затворите контейнера.

ВАЖНО

Докато пълните резервоара за сол, от него могат да излязат вода и сол. За да предотвратите корозия, напълнете резервоара за сол и веднага стартирайте пълен цикъл на измиване с препарат.

8.2 Как да напълните дозатора за гланц за съдове

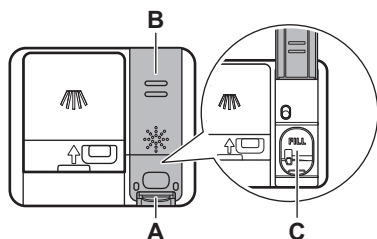

ПРЕДУПРЕЖДЕНИЕ!

Отделението (C) е само за гланц за съдове. Не зареждайте с препарат за измиване.

ПРЕДУПРЕЖДЕНИЕ!

Използвайте само препарат за гланц, предназначен за съдомиялни машини.

- Натиснете елемента за освобождаване (A), за да отворите капачката (B).
- Излейте препарата за гланц в дозатора (C), докато течността достигне „FILL“.
- Отстранете разлечения гланц за съдове с абсорбираща кърпа, за да предотвратите образуване на прекалено много пяна.
- Затворете капачката. Уверете се, че бутонът за освобождаване щраква на място.

8.3 Как да напълните дозатора за препарат

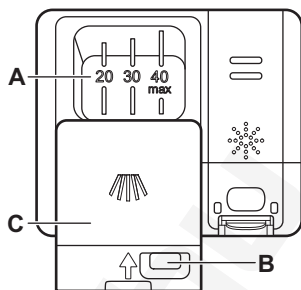

ПРЕДУПРЕЖДЕНИЕ!

Използвайте само препарат за съдомиялни машини.

- Натиснете бутона за освобождаване (B), за да отворите капачката (C).
- Поставете препарата в отделението (A). Не превишавайте обозначението „40 max“. Можете да използвате препарат под формата на таблетки, прах или гел.
- Ако програмата включва фаза на предварително измиване, сложете до 5 г от препарата на вътрешната част на вратата на съдомиялната машина.
- Затворете капачката. Уверете се, че бутонът за освобождаване щраква на място.

За информация относно дозата на препарата, вижте инструкциите на производителя на опаковката на продукта. Обикновено количество от 20 - 25 мл гел препарат или до 18 г от препарат на прах е достатъчно за измиването на едно зареждане с нормално замърсени съдове.

9. ЗАРЕЖДАНЕ НА СЪДОМИЯЛНАТА МАШИНА

- За най-добри резултати от почистването наредете съдовете в кошниците, както е посочено в ръководството.
- Заредете съдомиялната до капацитета ѝ, за да спестите вода и електричество.
- Не претоварвайте кошниците, за да се гарантира, че съдомиялната машина работи ефективно.
- Уверете се, че съдовете в кошницата не се допират или покриват. Само тога-

ва водата може да ги достигне напълно и да измие съдовете.

- Използвайте уреда единствено за мие-не на съдове, пригодени за използване в съдомиялна машина.
- Не поставяйте в съдомиялната машина следните материали: дърво, рог, калай, мед, алуминий, нежен декоративен порцелан, незащитена въглеродна стомана или сребро. Това може да доведе до тяхното напукване, изкривяване, обезцветяване, одраскване, ръжда, потъмняване или корозия.
- Не мийте в уреда предмети, които могат да попиват вода (гъби, домакински кърпи).
- Поставяйте дълбоките съдове (чаши и тигани) с дъното нагоре, за да може водата да се оттича.
- Уверете се, че стъклените предмети не се допират един до друг.
- Поставете леките предмети в горната кошница. Уверете се, че съдовете не се движат свободно.
- Поставете приборите и малките предмети в чекмеджето за прибори.
- Уверете се, че разпръскващите рамена могат да се движат свободно, преди да стартирате дадена програма.
- Регулирайте височината на горната кошница, за да се поберат големите съдове.

9.1 Как да регулирате височината на горната кошница

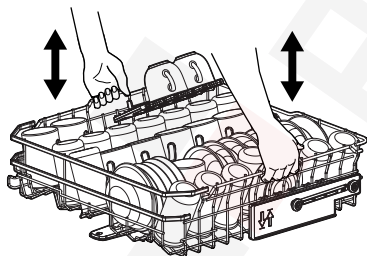

Как да повдигнете горната кошница

1. Издърпайте кошницата, докато спре.
2. Повдигнете кошницата от едната страна или от двете страни, докато механизмът се заключи на място и кошницата се стабилизира.

Как да свалите горната кошница

1. Издърпайте кошницата, докато спре.

2. Леко повдигнете кошницата от едната или двете страни, след това я натиснете надолу и я оставете да падне надолу.

9.2 Характеристики на кошницата на съдомиялната машина

Включените аксесоари може да варират в зависимост от модела на вашата съдомиялна машина.

Долна кошница

Броят на съгъваемите рафтове може да варира в зависимост от модела на Вашата съдомиялна машина.

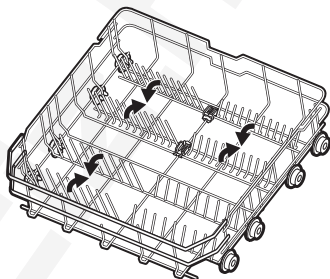

Горна кошница

Броят на съгъваемите рафтове може да варира в зависимост от модела на Вашата съдомиялна машина. Рафтовете за чаши могат да се сгънат надолу, за да се освободи място за високи съдове.

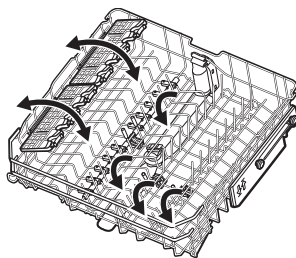

Рафтовете за чаши имат меки дръжки за задържане на стъклени съдове, а гумените шипове осигуряват стабилност.

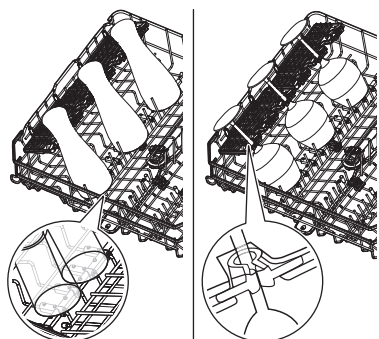

Чекмедже за прибори

Използвайте чекмеджето за прибори за хранене и малки предмети. Чекмеджето включва съвдаеми държачи за ножове.

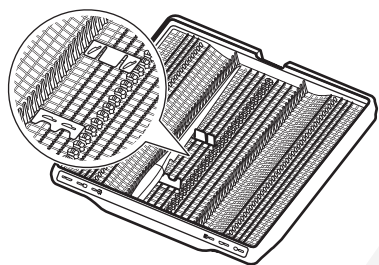

Как да свалите аксесоарите

Рафтовете за чаши и гумените шипове могат да бъдат временно премахнати, за да се поберат обеимисти предмети.

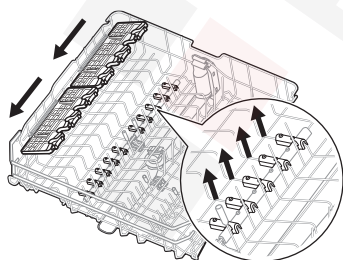

Държачите за ножове може да бъдат временно свалени, ако е необходимо.

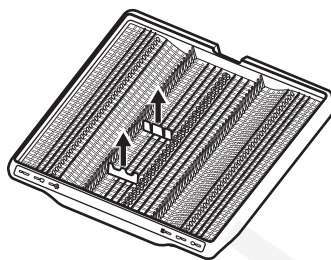

Максимална височина на съдовете (мм)

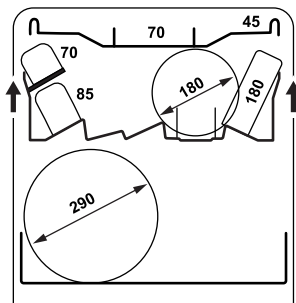
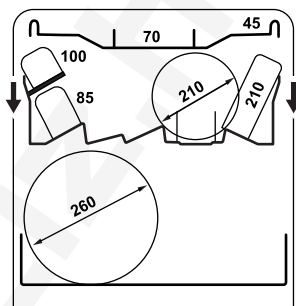

9.3 Примери за зареждане на съдомиялна машина

Долна кошница

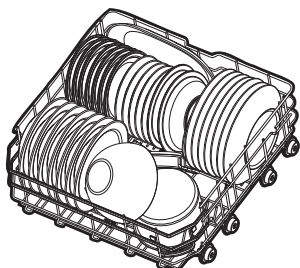
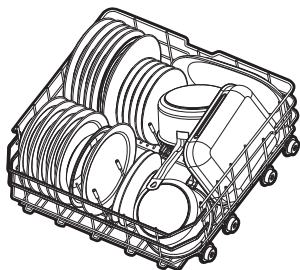

Горна кошница

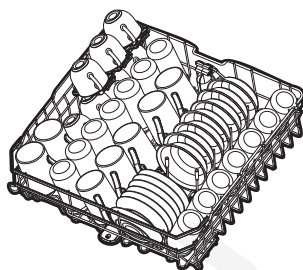
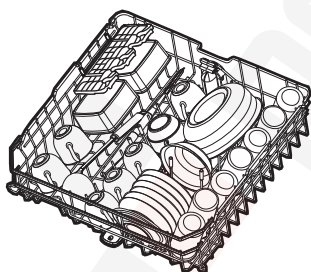

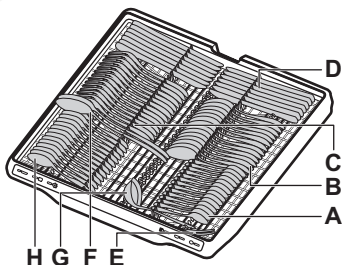
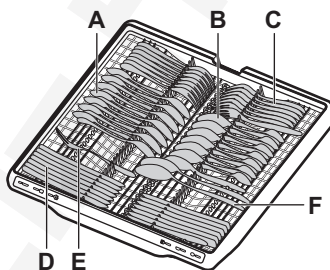

Чекмедже за прибори



- A. Чаена лъжичка (14 броя)
- B. Супена лъжица (14 броя)
- C. Виллица (14 броя)
- D. Нож (14 броя)
- E. Виллица за сервиране (1 брой)
- F. Лъжица за сервиране (2 броя)
- G. Черпак за сос (1 брой)
- H. Десертна лъжица (14 броя)

10. ЕЖЕДНЕВНА УПОТРЕБА

1. Отворете кранчето за вода.
2. Натиснете бутона за вкл./изкл., за да включите уреда.



3. Напълнете контейнера за сол, ако индикаторът  е включен.
4. Напълнете дозатора за гланц за съдове, ако индикаторът  е включен.
5. Заредете кошниците.
6. Напълнете дозатора за препарат.
7. Затворете вратата на уреда.
8. Изберете програма и натиснете бутона за старт.
9. Затворете крана за вода, когато програмата завърши.

10.1 Дистанц. стартиране

Функцията позволява да се стартира програма от приложението.

Как да активирате дистанционен старт



Уверете се, че вратата е затворена. Уверете се, че индикаторът  е включен и Вашата съдомиялна е добавена в приложението. В противен случай вижте глава "Безжична връзка".

Натиснете и задръжте едновременно  и  за около 3 секунди.

Индикатор  свети.

 Ако отворите вратата, докато е активиран дистанционният старт, тази функция ще се деактивира. Активирайте дистанционното стартиране отново, преди да затворите вратата. В противен случай, цикълът на пране започва веднага след като затворите вратата. Отварянето на вратата не активира дистанционния старт, ако е настроен час за отложен старт.

Как да деактивирате дистанционния старт

Натиснете и задръжте едновременно  и  за 3 секунди.

 индикаторът не свети.

10.2 Как да стартирате програма

1. Натиснете бутона за вкл./изкл., за да включите уреда. Уверете се, че вратата е затворена.
2. Натиснете , докато индикаторът на желаната програма свети.

На екрана се показва актуализираното времетраене на програмата.

3. Изберете приложима опция, ако желаете.
4. Натиснете , за да стартирате програмата.

Продължителността на програмата започва да намалява с интервали от 1 минута.



10.3 Как да активирате опция за програма

Една опция може да бъде активирана наведнъж. Активирайте опцията, преди да стартирате програма. Не можете да активирате или деактивирате опцията, докато се изпълнява програма.

1. Изберете програма.
2. Натиснете , докато индикаторът на желаната опция светне. Ако опцията не е приложима, индикаторите за опции мигат и се чува сигнал.

 Активирането на дадена опция често увеличава потреблението на вода и енергия, както и продължителността на програмата.



10.4 Как да отложите старта на програма

1. Изберете програма.
2. Натиснете , докато екранът покаже желания отложен старт (от 1 до 24 часа).
3. Натиснете , за да започнете обратно отброяване на времето.

Индикатор  свети. Оставащото време се отброява в часове. Последният час се показва в минути.



Когато отброяването завърши, програмата се стартира.  индикаторът е изключен.

10.5 Как да откажете забавения старт на програма

Натиснете и задръжте едновременно  и  за около 3 секунди.

Уредът се връща в избора на програма. Изберете програма отново.

10.6 Как да направим отказ на текуща програма

Натиснете и задръжте едновременно  и  за около 3 секунди.

Уредът се връща в избора на програма.

Уверете се, че има препарат в дозатора, преди да стартирате нова програма.

10.7 Отваряне на вратата, докато уредът работи

Ако отворите вратата, докато работи дадена програма, цикълът на миене спира на пауза. На дисплея се показва оставащото време на програмата. След като затворите вратата, цикълът на миене продължава от момента на прекъсване.

Ако отворите вратата по време на обратното броене на отложен старт, обратното броене ще бъде спряно на пауза. На екрана се показва текущият статус на обратно-

то броене. След като затворите вратата, обратното броене продължава.

 Отварянето на вратата докато уредът работи може да повлияе на консумацията на енергия и продължителността на програмата.

10.8 Край на програмата

Когато програмата приключи, съдомиялната машина автоматично се изключва.

Никой от бутоните не е активен, с изключение на бутона за вкл./изкл.

10.9 Автоматично изключване

Функцията пести енергия при изключване на уреда когато не работи. Функцията започва да работи автоматично:

- Когато програмата завърши.
- След 10 минути, ако не е стартирана програма и не е натиснат бутон.

11. ПОЛЕЗНИ СЪВЕТИ

11.1 Обща информация

Следвайте насоките по-долу, за да гарантирате оптимално почистване и изсушаване при ежедневна употреба и за да спомогнете за защитата на околната среда.

- Почистването на съдове в съдомиялната, както е посочено в ръководството, обикновено е по-щадящо по отношение на потребление на вода и електричество, отколкото ръчното почистване.
- Не изплаквайте предварително чиниите на ръка. Увеличава потреблението на вода и електричество. Когато е необходимо, изберете програма с фаза на предварително измиване.
- Отстранете по-големи остатъци от храна от чиниите и се уверете, че стъклениците и порцелановите чаши са празни преди да ги заредите в съдомиялната.
- Изберете програма според вида зареждане и степента на замърсяване.
- За да предотвратите появата на котлен камък в уреда:
 - Напълнете отново съда за сол, когато е необходимо.
 - Използвайте препоръчаните дози почистващ препарат и препарат за изплакване.

- Уверете се, че текущото ниво на омекотителя за вода съответства на твърдостта на водата.
- Следвайте инструкциите в глава "Грижа и почистване".

11.2 Използване на сол, гланц за съдове и препарат за миене

- Използвайте само сол, гланц за съдове и препарат за миене за съдомиялната машина. Употребата на други продукти може да повреди уреда.
- В райони с голяма и много голяма твърдост на водата, Ви препоръчваме да използвате препарат за основно измиване (прах, гел, таблетки без допълнителни агенти), гланц за съдове и сол поотделно, за получаване на оптимален почистващ и изсушаващ резултат.
- Мултифункционалните таблетки може да не се разтворят напълно по време на кратки програми, което може да доведе до наличието на остатъци от почистващ препарат върху съдовете. Направете справка с опаковката на продукта. Използвайте таблетките с по-дълги програми.
- Винаги използвайте подходящото количество препарат за миене. Недостатъчната дозировка на препарат

за миене може да доведе до недобро почистване и отлагане на варовик или петна по съдовете. Използването на твърде много препарат за миене с мека или омекотена вода води до остатъци от препаратата върху съдовете. Вижте инструкциите на опаковката на препаратата за миене.

- Винаги използвайте правилното количество гланц за съдове. Недостатъчната дозировка на гланц за съдове намалява качеството на резултатите от сушенето. Използването на твърде голямо количество гланц за съдове води до синкави слоеве върху съдовете. За да регулирате нивото на препаратата за изплакване, вижте глава „Настройки“.
- Уверете се, че нивото на омекотителя е подходящото. Ако нивото е настроено на твърде висока стойност, водата става прекалено мека, което може да причини корозия на стъклото. За да настроите нивото на омекотителя за вода, вижте глава „Настройки“.

11.3 Какво да направите, ако искате да спрете да използвате мултифункционални таблетки

Преди да започнете да използвате отделно препарат, сол и гланц, изпълнете следните стъпки:

1. Задайте най-високото ниво на омекотителя за вода.
2. Уверете се, че резервоарите за сол и гланц са пълни.
3. Стартирайте програмата 30min. Не използвайте миялен препарат и не зареждайте кошниците със съдове.

4. Когато програмата завърши, настройте омекотителя за вода според твърдостта на водата във Вашия район.
5. Регулирайте отделеното количество гланц.

11.4 Преди стартиране на програмата

Преди да стартирате избраната програма, уверете се, че:

- Филтрите са чисти и правилно монтирани.
- Капачката на контейнера за сол е затегната.
- Разпръскващите рамена не са запушени.
- Има достатъчно сол и препарат за изплакване.
- Подредбата на съдовете в кошниците е правилна.
- Програмата е подходяща за вида зареждане и степента на замърсяване.
- Използва се правилното количество препарат за миене.

11.5 Разтоварване на кошничките

1. Оставете съдовете да се охладят, преди да ги извадите от уреда. Горещите предмети могат лесно да се повредят.
2. Изпразнете първо долната кошница, а след това горната кошница.

i След като програмата приключи, все още може да остане вода върху вътрешните повърхности на уреда.

12. ГРИЖА И ПОЧИСТВАНЕ

W ВАЖНО

Преди всяко техническо обслужване, различно от изпълнението на програма  деактивирайте уреда и изключете щепсела от главния контакт.

Замърсените филтри и запушените разпръскващи рамена повлияват отрицателно върху резултатите от миенето.

Филтрите са самопочистващи се и не се налага почистване след всяка употреба. Почиствайте филтрите веднъж седмично. Почиствайте разпръскващите рамена на

всеки два месеца или по-често, ако забележите остатъци от храна по съдовете след завършване на програмата. Честотата на почистване може да варира в зависимост от това колко често се използва уредът.

12.1 Вътрешно почистване

- Почистете вътрешността на уреда с мека, влажна кърпа.
- Не използвайте абразивни продукти, абразивни почистващи гъби, остри инструменти, силни химикали, покрития за търкане на съдове или разтворители.

- Почиствайте вратата, включително гуменото уплътнение, веднъж седмично.
- За да поддържате ефективността на уреда, използвайте почистващ продукт, предназначен специално за съдомиялни машини, поне веднъж на всеки два месеца. Следвайте внимателно инструкциите на опаковката на продукта.
- За оптимални почистващи резултати, стартирайте програма .

12.2 Отстраняване на чужди предмети

Проверете филтрите и оточната ваничка след всяко използване на съдомиялната. Чуждите предмети (напр., парчета стъкло, пластмаса, кости или клечки за зъби, т.н.) намаляват почистващите функции и могат да повредят помпата за източване.

ПРЕДУПРЕЖДЕНИЕ!

Ако не можете да отстраните чуждите предмети, свържете се с оторизиран сервизен център.

1. Разглобете филтърната система, както е показано в тази глава.
2. Премахнете ръчно чуждите предмети.
3. Сглобете отново филтрите, както е показано в тази глава.

12.3 Почистване на филтрите

Филтърната система се състои от 3 части.

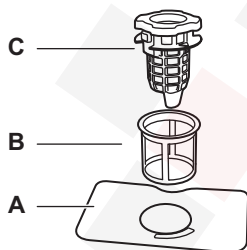

1. Завъртете филтъра за източване (C) обратно на часовниковата стрелка и го повдигнете. Извадете плоския филтър (A).

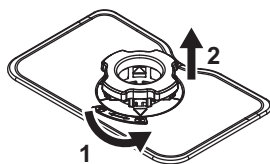

2. Натиснете двата бутона на филтъра за източване (C) и го извадете от финия филтър (B).

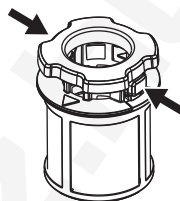

3. Измийте филтрите.
4. Уверете се, че няма остатъци от храна или замърсявания по ръбовете на канала.
5. Поставете плоския филтър (A) обратно на мястото му.
6. Поставете филтъра за източване (C) във финия филтър (B).
7. Поставете финия филтър (B) в плоския филтър (A). Завъртете филтъра за източване (C) по часовниковата стрелка, докато се заключи.

ПРЕДУПРЕЖДЕНИЕ!

Неправилно позициониране на филтрите може да причини повреда на уреда и да влоши резултатите при миене.

12.4 Почистване на долното разпръскващо рамо

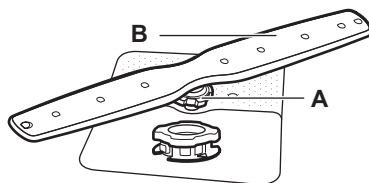

1. Завъртете гайката за затягане (A) обратно на часовниковата стрелка и издърпайте разпръскващия ръкав (B) нагоре.

- Измийте разпръскващото рамо с течаща вода. Използвайте тънък остър предмет, като клечка за зъби, за да отстраните замърсяванията от отворите. Прокарайте вода през отворите, за да измиете останалите остатъци.
- Натиснете разпръскващия ръкав надолу и завъртете гайката за затягане по часовниковата стрелка.

12.5 Почистване на горното разпръскващо рамо

- Изтеглете горната кошница.
- За да отделите разпръскващия ръкав от кошницата, завъртете гайката за затягане (A) по часовниковата стрелка.

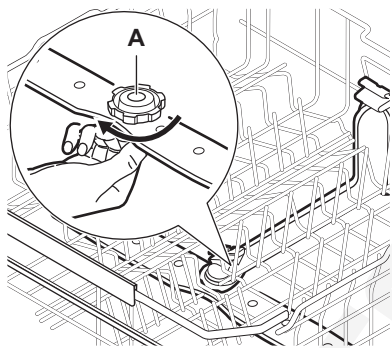

- Измийте разпръскващото рамо с течаща вода. Използвайте тънък остър предмет, като клечка за зъби, за да отстраните замърсяванията от отворите. Прокарайте вода през отворите, за да измиете останалите остатъци.
- За да монтирате разпръскващия ръкав назад, завъртете гайката за затягане обратно на часовниковата стрелка, докато чуete щракване. Уверете се, че гайката за затягане е правилно подравнена с тръбата за подаване.

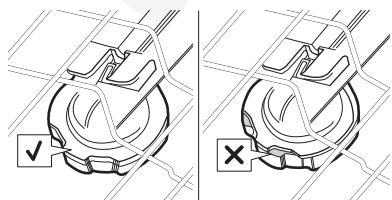

12.6 Почистване на разпръскващо рамо на тавана

Най-горно разпръскващо рамо е разположено на тавана на уреда. Разпръскващото рамо (C) е монтирано в тръбата за подаване (A) с монтажния елемент (B).

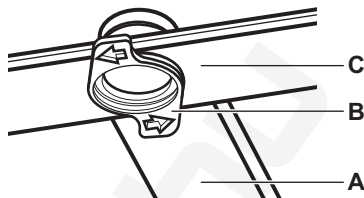

- Освободете стоперите от двете страни на плъзгащите релси на чекмеджето за прибори и издърпайте чекмеджето.

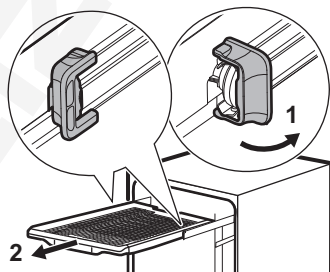

- Преместете горната кошница на най-долното ниво, за да достигнете по-лесно до разпръскващото рамо.
- Завъртете монтажния елемент (B) обратно на часовниковата стрелка и издърпайте разпръскващото рамо (C) надолу.
- Измийте разпръскващото рамо с течаща вода. Използвайте тънък остър предмет, като клечка за зъби, за да отстраните замърсяванията от отворите. Прокарайте вода през отворите, за да измиете останалите остатъци.
- Поставете монтажния елемент (B) в разпръскващото рамо (C) и го фиксирайте в тръбата за подаване (A) като го завъртите по посока на часовниковата стрелка. Уверете се, че монтажният елемент е застопорен на място.
- Поставете чекмеджето за прибори върху плъзгащите релси и блокирайте стоперите.

12.7 Почистване на филтъра на маркуча за подаване на вода

1. Затворете крана за вода.
2. Завъртете закопчалката (А) по часовниковата стрелка. Откачете маркуча.

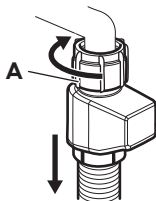

3. Почистете филтъра на маркуча за подаване на вода.

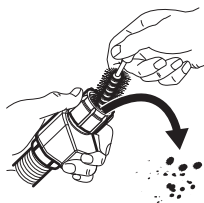

12.8 Външно почистване

- Почистете уреда с влажна, мека кърпа.
- Използвайте само неутрални почистващи препарати. За контролния панел използвайте вода без почистващи препарати.
- Не използвайте абразивни продукти, абразивни почистващи подложки или разтворители.

13. ОТСТРАНЯВАНЕ НА НЕИЗПРАВНОСТИ

Основните проблеми, които е възможно да се появят, могат да се отстраняват без нуждата от контакт с оторизиран сервизен център. Вижте информация за възможни проблеми в таблицата.

При някои проблеми на дисплея се показва код за грешка.

След като проверите уреда, изключете го и след това го включете отново. Ако проблемът продължи, свържете се с оторизирания сервизен център.

ВАЖНО

Спрете крана за вода, изключете уреда от електрическата мрежа и не го използвайте, докато проблемът не бъде отстранен.

Не можете да активирате уреда.

- Уверете се, че щепселът е включен в контакта.
- Уверете се, че няма повреден предпазител в кутията с предпазителите.

Програмата не стартира.

- Уверете се, че вратата на уреда е затворена.
- Ако сте задали забавен старт, отменете настройката за отлагане или изчакайте края на отброяването.
- Уредът зарежда гел в омекотителя за вода. Продължителността на процедурата е около 5 минути.

или кодове за грешки. Уредът не се пълни с вода.

- Уверете се, че кранът за вода е отворен.
- Уверете се, че налягането на водоподването е между 0.05 (0.5) / 1 (10) МРа (бар). За тази информация се свържете с вашата местна водоснабдителна компания.
- Уверете се, че кранът за вода не е запушен.
- Уверете се, че филтърът на входящия маркуч не е запушен. Почистете филтъра при необходимост. Вижте глава „Грижа и почистване“.

- Уверете се, че входящият маркуч не е прегънат или извит.

120 код за грешка. Уредът не източва водата.

- Уверете се, че сифонът на мивката не е запушен.
- Уверете се, че вътрешната филтърна система не е запушена.
- Уверете се, че маркучът за източване не е прегънат или извит.

123 код за грешка. Неизправност на дренажната помпа.

- Капакът на дренажната помпа е разхлабен или липсва. Проверете капака. За местоположението на капака вижте инструкциите за почистване на дренажната помпа, предоставени по-нататък в тази глава.

124 код за грешка. Неизправност на дренажната помпа.

- Дренажната помпа е запушена от чужд предмет. Вижте раздел „Как да почистите дренажната помпа“ по-надолу в тази глава.

128 код за грешка. Неизправност на дренажната помпа.

- Затворете крана за водата и се свържете с упълномощен сервизен център.

130 код за грешка. Устройството против наводнение е активирано. Открита е теч на вода на дъното на уреда.

- Затворете крана за вода.
- Уверете се, че уредът е монтиран правилно.
- Ако проблемът продължи, свържете се с оторизирания сервизен център.

151 - 159 кодове за грешки. Повреда на помпата за измиване.

- Изключете и включете уреда.

161 или 169 код за грешка. Температурата на водата в уреда е твърде висока или е възникнала неизправност на температурния сензор.

- Уверете се, че температурата на входящата вода не надвишава 60°C.
- Изключете и включете уреда.

197, 198 или 1C0 - 1C5 кодове за грешки. Техническа неизправност на уреда.

- Изключете и включете уреда.

1F1 код за грешка. Нивото на водата в уреда е твърде високо.

- Изключете и включете уреда.
- Уверете се, че филтрите са чисти.
- Уверете се, че изходният маркуч е монтиран на правилната височина над пода. Вижте инструкцията за монтаж.

Уредът спира и стартира повече пъти по време на работа.

- Нормално е. Това води до по-оптимално почистване и пестене на енергия.

Програмата продължава твърде дълго.

- Ако сте задали забавен старт, отменете настройката за отлагане или изчакайте края на отброяването.
- Активирането на опции увеличава продължителността на програмата.

Показаното времетраене на програмата е различно от времетраенето в таблицата със стойности на потреблението.

- Продължителността на програмата може да се промени в зависимост от налягането и температурата на водата, колебанията в мрежовото захранване, избраните опции, количеството ястия и степента на замърсяване.

Оставащото време на екрана се увеличава и прескача почти до края на времетраенето на програмата.

- Това не е дефект. Уредът работи правилно.

Малък теч от вратичката на уреда.

- Уредът не е нивелиран. Развийте малко или затегнете регулируемите крачета (ако е приложимо).

Вратичката на уреда се затваря трудно.

- Уредът не е нивелиран. Развийте малко или затегнете регулируемите крачета (ако е приложимо).
- Части от посудата стърчат от кошницата.

Вратичката на уреда се отваря по време на цикъла на миене.

- AirDry функцията се активира, за да добри резултатите от сушенето и да

спести енергия, а да деактивирате функцията, вижте глава "Настройки".

Тракаци или чукаци звуци от вътрешността на уреда.

- Посудата не е правилно поставена в кошниците. Вижте глава „Зареждане на съдомиялната машина“.
- Уверете се, че разпръскващите рамена могат да се въртят свободно.

Уредът изключва прекъсвача.

- Амперажът не е достатъчен за едновременно захранване на всички уреди, които използвате. Проверете ампеража на контакта и капацитета на електромера или изключете някой от уредите, които използвате.
- Вътрешна електрическа повреда на уреда. Свържете се с упълномощен сервизен център.

Уредът е включен, но не работи. На екрана се показва PF.

- Захранването е извън работния диапазон. Цикълът на измиване на съдовете временно се прекъсва и се възобновява автоматично след възстановяване на захранването.

Уредът се изключва по време на работа.

- Пълно спиране на електрозахранването. Цикълът на измиване на съдовете временно се прекъсва и се възобновява автоматично след възстановяване на захранването.

На екрана се показва upd. Само бутонът за вкл./изкл. е активиран.

- Уредът изтегля и инсталира автоматично актуализации за фърмуера, когато са налични. Дисплеят показва за времетраенето на процеса на актуализиране. Изчакайте процесът да завърши. Ако прекъснете процеса на актуализиране като изключите уреда, той ще бъде довършен при повторното включване на уреда. Актуализацията на фърмуера не променя стойностите в декларацията за производителност на уреда.

13.1 Как да почистите дренажната помпа

⚠ ПРЕДУПРЕЖДЕНИЕ!

Бъдете внимателни при почистване, тъй като дренажната помпа може да съдържа остри отломки, като например стъкло.

1. Деактивирайте уреда и извадете щепсела от захранващия контакт.
2. Свалете филтърната система.
3. Отстранете останалата вода с гъба.
4. Издърпайте пластмасовия капак с пръста си.

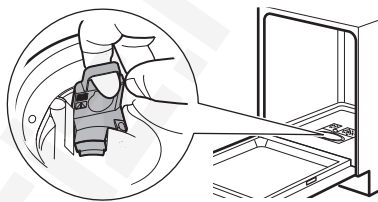

5. Внимателно премахнете чуждите предмети.
6. Поставете пластмасовия капак на мястото му. Уверете се, че не е разхлабен.
7. Поставете филтърната система и включете уреда.

13.2 Резултатите от измиването и сушенето на съдове не са задоволителни

Лоши резултати при миенето на съдове.

- Вижте глава „Полезни съвети“.
- Използвайте по-интензивна програма за измиване.
- Активирайте опцията , за да се подобрят резултатите от измиването на избраната програма.
- Почистете струите и филтрите на пръскачките. Вижте глава „Грижа и почистване“.
- Това може да се дължи на качеството на препарата. Опитайте с друг препарат за измиване.

Незадоволителни резултати от изсушаване.

- Вижте глава „Полезни съвети“.
- Съдовете са били оставени прекалено дълго в затворения уред. Активирайте функцията AirDry, за да настроите

автоматичното отваряне на вратата и да подобрите изсушаването. Вижте глава „Настройки“.

- Изпразвайте съдомиялната машина само когато програмата е приключила и на дисплея се показва „ 0:00 “.
- Няма гланц за съдове или дозата не е достатъчна. Напълнете дозатора за гланц за съдове или задайте по-висока доза на гланца (ако е приложимо).
- Причината може да бъде качеството на гланца за съдове. Опитайте да използвате друг препарат за изплакване.
- Винаги използвайте гланц за съдове, дори и с мултифункционални таблетки.
- Активирайте опцията за подобряване на сушенето от приложението.
- Възможно е да се наложи да подсушите пластмасовите съдове с кърпа.
- 30min програмата няма фаза на сушене. Изберете друга програма.
- Капки вода от горната кошница са паднали върху долната кошница. Първо разтоварвайте долната кошница, а след това горната кошница.

Белезникави ивици по чашите и съдовете.

- Използван е прекалено много препарат за миене. Намалете количеството.

Синкави слоеве върху чашите и съдовете.

- Освободеното количество гланц за съдове е твърде голямо. Настройте дозата на по-ниско ниво.

По чашите и съдовете има петна и изсъхнали капки вода.

- Причината може да бъде качеството на гланца за съдове. Опитайте с друг препарат за гланц.
- Вижте глава „Зареждане на съдомиялната машина“.

Вътрешната част на уреда е мокра.

- Това не е дефект на уреда. По стените на уреда има конденз.

Необичайна пяна по време на измиването.

- Използвайте препарат, специално създаден за съдомиялни машини.
- Използвайте препарат от друг производител.
- Не измивайте предварително съдовете под течаща вода.

Следи от ръжда по приборите.

- Във водата, използвана за измиване, има прекалено много сол. След като напълните контейнера за сол, винаги почиствайте разсипаната сол.
- Ръждясали предмети и прибори от неръждаема стомана са поставени заедно. Не поставяйте тези предмети близо един до друг.

В края на програмата в отделението има остатъци от препарат за измиване.

- Водата не отмива препарата от дозатора. Уверете се, че пръскачките не са блокирани или запушени.
- Уверете се, че съдовете в кошниците не пречат на капака на дозатора за препарат да се отваря.

Миризми в уреда.

- Вижте глава „Грижа и почистване“.
- Редовно използвайте програма с температура за миене на съдове от 65°C.

Отлагания от котлен камък върху съдовете, вътрешността и от вътрешната страна на вратата.

- Чешмяната вода е твърда. Използвайте сол и задайте регенериране на омекотителя за вода, дори когато се използват комбинирани таблетки. Вижте раздела за омекотители за вода в глава „Настройки“.
- Нивото на сол е ниско. Ако индикаторът за сол свети, напълнете контейнера със сол.
- Капачката на контейнера за сол е разхлабена. Проверете капачката.
- Стартирайте програма  с препарат против котлен камък или специален почистващ препарат за съдомиялни машини.
- Ако остатъците от варовик останат, почистете уреда с подходящите препарати.
- Опитайте с друг препарат за измиване.
- Свържете се с производителя на измиващия препарат.

Потъмнели, обезцветени или нащърбени съдове.

- Уверете се, че в уреда се поставят единствено съдове, пригодени за използване в съдомиялна машина.
- Внимателно зареждайте и изпразвайте кошницата. Вижте глава „Зареждане на съдомиялната машина“.

- Поставете деликатните съдове в горната кошница.
- Активирайте опцията , за да осигурите специална грижа за стъклените изделия и деликатните предмети.

За други възможни причини вижте глави „Преди първа употреба“, „Зареждане на съдомиялната машина“, „Ежедневна употреба“ или „Полезни съвети“.

13.3 Проблеми с безжичната връзка

Активирането на безжичната връзка е неуспешно.

- Грешен ИД или парола на безжична мрежа. Нулирайте настройването и го стартирайте отново, за да въведете правилните данни за вход. Вижте глава „Безжична връзка“.
- Има проблем със сигнала от безжичната мрежа. Проверете Вашата безжична мрежа и рутер. Рестартирайте рутера.
- Силата на сигнала на безжичната мрежа е слаба. За да проверите това, свържете мобилното си устройство и съдомиялната машина към една и съща мрежа в една и съща стая. Ако това не помогне, преместете рутера по-близо до съдомиялната машина.
- Безжичният сигнал се прекъсва от микровълнов уред, поставен близо до съдомиялната. Изключете микровълновия уред.
- Свържете се с Вашия доставчик на безжични услуги, ако има по-нататъшни проблеми с безжичната мрежа.

Приложението не може да се свърже със съдомиялната.

- Има проблем със сигнала от безжичната мрежа. Проверете Вашата безжична мрежа и рутер. Рестартирайте рутера.
- Проверете дали Вашето мобилно устройство е свързано към мрежата.
- Инсталиран е нов рутер или е променена конфигурацията на рутера. Конфигурирайте съдомиялната и мобилното устройство отново. Вижте глава „Безжична връзка“.
- Свържете се с Вашия доставчик на безжични услуги, ако има по-нататъшни проблеми с безжичната мрежа.

Приложението не може да се свърже със съдомиялната чрез друга мрежа освен Вашата домашна безжична мрежа. Индикаторът за Wi-Fi мига.

- Връзката с облака е изгубена. Изчакайте връзката да бъде възстановена.

Приложението често не може да се свърже със съдомиялната.

- Безжичният сигнал се прекъсва от микровълнов уред, поставен близо до съдомиялната. Изключете микровълновия уред. Избягвайте да ползвате микровълновата фурна и дистанционния старт едновременно.
- Силата на сигнала на безжичната мрежа е слаба. Преместете рутера колкото е възможно по-близо до съдомиялната или обмислете възможността да закупите устройство за увеличаване на безжичния обхват.

14. ТЕХНИЧЕСКИ ДАННИ

Размери	Ширина/височина/дълбочина (мм)	596 / 815 - 895 / 570
Електрическо свързване ¹⁾	Напрежение (V)	200 - 240
	Честота (Hz)	50 - 60
Налягане на водоподаването	Мин./макс. МПа (бар)	0.05 (0.5) / 1 (10)
Водоподаване	Студена или гореща вода (°C) ²⁾	мин. 5 - макс. 60
Вместимост	Настройки за място	14

¹⁾ Вижте табелката с данни за други стойности.

²⁾ Ако топлата вода идва от алтернативен източник на енергия (напр. слънчеви панели), използвайте подаването на топла вода, за да намалите консумацията на енергия.

14.1 Връзка към базата данни на EU EPREL

QR кодът върху етикета за енергийна категория, доставен с уреда, предоставя интернет връзка към регистрацията на уреда в базата данни на Европейския регистър на продуктите за енергийно етикетирание (EPREL). Запазете етикета за енергийна категория за справка, както и ръководство-

то за потребители и всички други документи, предоставени с уреда.

Може да намерите информация, свързана с производителността на продукта в базата данни на EU EPREL, като проследите линка <https://eprel.ec.europa.eu> и модела и продуктовия номер върху табелката с данни на уреда. Вижте глава „Описание на продукт“.

15. ОПАЗВАНЕ НА ОКОЛНАТА СРЕДА

Рециклирайте материалите със символа . Поставайте опаковките в съответните контейнери, за да ги рециклирате. Помогнете за опазването на околната среда и човешкото здраве чрез рециклирането на отпадъци от електрически и електронни

уреди. Не изхвърляйте уреди, маркирани със символа  с битовите отпадъци. Върнете продукта в местното депо за рециклиране или се свържете с общинската служба.

1. BIZTONSÁGI INFORMÁCIÓK.....	28	8. AZ ELSŐ HASZNÁLAT ELŐTT.....	37
2. BIZTONSÁGI UTASÍTÁSOK.....	30	9. A MOSOGATÓGÉP BETÖLTÉSE.....	38
3. TERMÉKLEÍRÁS	31	10. MINDENNAPI HASZNÁLAT.....	41
4. KEZELŐPANEL.....	32	11. TANÁCSOK ÉS TIPPEK.....	43
5. PROGRAMOK ÉS KIEGÉSZÍTŐ		12. ÁPOLÁS ÉS TISZTÍTÁS.....	44
FUNKCIÓK.....	33	13. HIBAE LHÁRÍTÁS	47
6. BEÁLLÍTÁSOK.....	34	14. MŰSZAKI ADATOK	51
7. VEZETÉK NÉLKÜLI KAPCSOLAT.....	36	15. KÖRNYEZETVÉDELMI TUDNIVALÓK.....	51

1. ⚠ BIZTONSÁGI INFORMÁCIÓK

A készülék üzembe helyezése és használata előtt gondosan olvassa el a mellékelt útmutatót. A gyártó nem vállal felelősséget a helytelen beszerelés vagy használat miatt keletkezett sérülésekért és károkért. Az útmutatót tartsa biztonságos és elérhető helyen, hogy szükség esetén mindig a rendelkezésére álljon.

1.1 Gyermekek és kiszolgáltató személyek biztonsága

- Ezt a készüléket 8 év feletti gyermekek, csökkent fizikai, érzékelési vagy szellemi képességekkel rendelkező felnőttek, illetve megfelelő tudással vagy gyakorlattal nem rendelkező személyek csak felügyelet mellett, vagy abban az esetben használhatják, ha

megfelelő oktatást kaptak a készülék biztonságos használatára, és megértik az esetleges veszélyeket. A 8 évesnél fiatalabb gyermekek, illetve a súlyos, komplex fogyatékossgal élő személyek állandó felügyelet nélkül nem tartózkodhatnak a készülék közelében.

- Gondoskodni kell a gyermekek felügyeletéről, hogy ne játsszanak a készülékkel.
- A mosószeret tartsa távol a gyermekektől.
- A gyermekeket és a háziállatokat tartsa távol a készüléktől, amikor az ajtaja nyitva van.
- Gyermekek felügyelet nélkül nem végezhetnek tisztítási vagy karbantartási tevékenységet a készüléken.

1.2 Általános biztonság

- Ez a készülék kizárólag háztartási edények és evőeszközök tisztítására használható.
- Ezt a készüléket háztartási célú, beltérben történő használatra tervezték.
- Ez a készülék használható irodákban, szállodai vendégszobákban, panziókban, vendégházakban és más hasonló szálláshelyeken, ahol a használat nem haladja meg a háztartási használat (átlagos) szintjét.
- Ne változtassa meg a készülék műszaki jellemzőit.
- Az üzemi víznyomás (minimum és maximum) értékének 0.05 (0.5) / 1 (10) MPa (bar) között kell lennie.
- Ne lépje túl a megengedett legnagyobb töltetet (14 teríték).
- A botlásveszély elkerülése érdekében a készülék ajtaját nem szabad nyitva hagyni.
- Ha a hálózati kábel megsérül, azt a gyártónak vagy a hivatalos márkaszerviznek vagy más hasonlóan képzett személynek kell kicserélnie az elektromos veszélyhelyzet elkerülésének érdekében.
- **FIGYELMEZTETÉS:** A késeket és más, hegyes eszközöket helyezze a kosárba, a hegyükkel lefelé vagy vízszintesen.
- Bármilyen karbantartás előtt kapcsolja ki a készüléket, és húzza ki a hálózati csatlakozódugót a csatlakozóaljzatból.
- A készülék tisztításához ne használjon nagy nyomású vízsugarat és/vagy gőzt.
- Ügyeljen arra, hogy a készülék alsó részén levő szellőzőnyílásokat (ha vannak) ne zárja le szőnyeg vagy egyéb tárgy.
- A készülék vízhálózatra történő csatlakoztatásához használja a mellékelt új tömlőkészletet. A régi tömlőket tilos újra használni.

2. BIZTONSÁGI UTASÍTÁSOK

2.1 Üzembe helyezés

⚠ FIGYELMEZTETÉS!

A készüléket csak képzett személy helyezheti üzembe.

- Távolítsa el az összes csomagolóanyagot.
- Ne helyezzen üzembe, és ne is használjon sérült készüléket.
- Kövesse a mellékelt telepítési útmutatót.
- Legyen óvatos a készülék mozgatásakor, mivel nehéz. Mindig használjon munkavédelmi kesztyűt és zárt lábbelit.
- Ne telepítse és ne használja a készüléket 0 °C alatt.
- A készüléket az üzembe helyezési követelményeknek megfelelő, biztonságos helyre telepítse.
- Biztonsági okokból ne használja a készüléket a bútorba való beépítés előtt.

2.2 Elektromos csatlakozás

⚠ FIGYELMEZTETÉS!

Tűz- és áramütésveszély.

- FIGYELMEZTETÉS: A készüléket úgy tervezték, hogy az épületben lévő földelőcsatlakozáshoz kell telepíteni/ csatlakoztatni.
- Győződjön meg arról, hogy az adattábla paraméterei kompatibilisek a hálózati tápellátással.
- Mindig használjon megfelelően felszerelt ütésálló aljzatot.
- Ne használjon többdugós adaptert és hosszabbító kábelt.
- Kerülje el a hálózati csatlakozó és a hálózati kábel károsodását. Ha cserére van szükség, forduljon hivatalos szervizközpontunkhoz.
- A hálózati csatlakozót csak a telepítés végén csatlakoztassa az aljzathoz, és biztosítsa a hálózati csatlakozóhoz való hozzáférést.
- A hálózati kábel meghúzásával ne válassza le a készüléket. Ehhez a csatlakozódugót fogja meg.

2.3 Vízcsonk csatlakoztatása

⚠ FIGYELMEZTETÉS!

Vigyázat! Áramütés-veszély!

- Ügyeljen arra, hogy ne okozzon sérülést a vízcsonkcsatlakozásoknál.
- Mielőtt új csövekhez, hosszú ideig nem használt csövekhez csatlakozna, javítás vagy új eszközök (pl. vízmérők) telepítése után, hagyja a vizet folyni, amíg tiszta nem lesz.
- Ellenőrizze, hogy nincs-e vízszivárgás az első használat során és után.
- Ha a befolyócső megsérül, akkor azonnal zárja el a vízcsapot, majd húzza ki a csatlakozódugót a fali csatlakozóaljzathoz. A befolyócső cseréje érdekében forduljon a márkaszervizhez.
- Az elektromos teljesítmény vesztesége kikapcsolja a vízvédelmi rendszert, növelve az elárasztás kockázatát.
- A befolyócső védőburkolattal ellátott belső vezetékkel, valamint biztonsági szeleppel rendelkezik.

2.4 Használat

- A gyúlékony termékeket vagy nedves tárgyakat gyúlékony termékekkel távol tartsa a készüléktől.
- A mosogatószer veszélyesek. Kövesse a mosószer csomagolásán feltüntetett biztonsági utasításokat.
- Ne igya meg és ne játsszon a készülékben lévő vízzel.
- Az edények eltávolításával várja meg a program végét, mert mosogatószer maradhat az edényeken.
- Ne helyezzen tárgyakat, illetve ne fejtse ki nyomást a készülék nyitott ajtajára.
- A készülékből forró gőz törhet ki, ha a program működése közben kinyitja az ajtót.

2.5 Belső világítás

⚠ FIGYELMEZTETÉS!

Áramütés, sérülés és a készülék károsodásának veszélye áll fenn.

- A belső világítás cseréje érdekében forduljon a márkaszervizhez.
- A készülék belső lámpával rendelkezik, amely akkor kapcsol be, amikor kinyitja az ajtót, vagy amikor az ajtó nyitva van és bekapcsolja a készüléket. A világítás kikapcsol, amikor becsukja az ajtót, kikapcsolja a készüléket, vagy egy idő után automatikusan kikapcsol.

2.6 Szolgáltatások

- A készülék javítását bízza a márkaszervizre. Mindig eredeti pótkatrészt használjon.
- Az önálló vagy nem szakszerű javítás veszélyes lehet az Ön számára, és érvénytelenítheti a garanciát.
- Az alábbi cserealkatrészek legalább 7 évig lesznek elérhetők a modell gyártásának megszűnése után: motor, keringető- és ürítoszivattyú, fűtőberendezések és fűtőelemek, beleértve a hőszivattyúkat, csővezetékek és a kapcsolódó berendezések, beleértve a tömlőket, szelepeket, szűrőket és túlcsondulásgátlókat, az ajtómechanizmushoz kapcsolódó szerkezeti és belső részegységek, nyomtatott áramköri lapok, elektronikus kijelzők, nyomáskapcsolók, termosztátok és érzékelők, szoftver és a készülék belső szoftvere, beleértve a szoftver nullázását. Az alábbi cserealkatrészek legalább 10 évig lesznek elérhetők a modell gyártásának megszűnése után: ajtózsanér és tömítések, egyéb tömítések, szűrőkarok, leeresztő szűrők, belső rácsok/tartók és műanyag kiszolgáló egységek, mint például a kosarak és fedelek. Az időtartam elképzelhető, hogy

hosszabb az Ön országában. További információkért, kérjük, látogasson el a weboldalunkra.

- Néhány pótkatrész csak szakképzett szerelők számára elérhető, és előfordulhat, hogy nem minden modellhez megfelelő.
- A termékben található izzó(k)ra és a külön kapható pótizzókra vonatkozó tudnivalók: Ezek az izzók arra készültek, hogy megfeleljenek a háztartási készülékekben fennálló szélsőséges fizikai feltételeknek, mint például hőmérséklet, rezgés, magas páratartalom, illetve arra használatosak, hogy jelezzék a készülék működési állapotát. Nem alkalmasak egyéb felhasználásra, valamint helyiségek megvilágítására.

2.7 Ártalmatlanítás

⚠ FIGYELMEZTETÉS!

Sérülés- vagy fulladásveszély.

- Bontsa a készülék hálózati csatlakozását.
- Vágja le a hálózati tápkábelt, és helyezze a hulladékba.
- Szerelje le az ajtókilincset, hogy megakadályozza gyermekek és kedvenc állatok készülékben rekedését.

3. TERMÉKLEÍRÁS

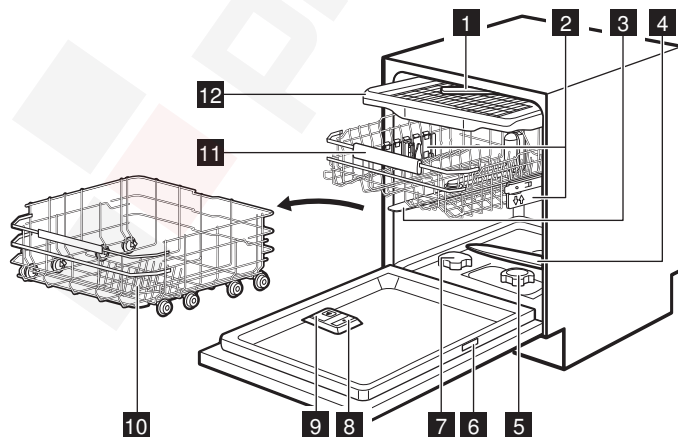

- 1 Menyezeti szűrőkar
- 2 Kosármagasság állítók
- 3 Felső szűrőkar

- 4 Alsó szűrőkar
- 5 Szűrők
- 6 Adattábla

- 7 Sótartály
- 8 Öblítőszer-adagoló
- 9 Mosószer-adagoló
- 10 Alsó kosár
- 11 Felső kosár
- 12 Evőeszközfiók

3.1 Adattábla



- A. QR-kód
- B. Modellnév
- C. Termékszám
- D. Sorozatszám
- E. Termék típusa
- F. Elektromos besorolás

A QR-kód kétféleképpen használható:

A QR-kódot a mobilkészülékén lévő kamerával beolvasva átirányításra kerül az alkalmazás-áruházban található alkalmazásba. Telepítse az alkalmazást.

A QR-kódot a alkalmazás szkennerevel beolvasva párosíthatja a mosogatógépet a mobilkészülékével.

4. KEZELŐPANEL

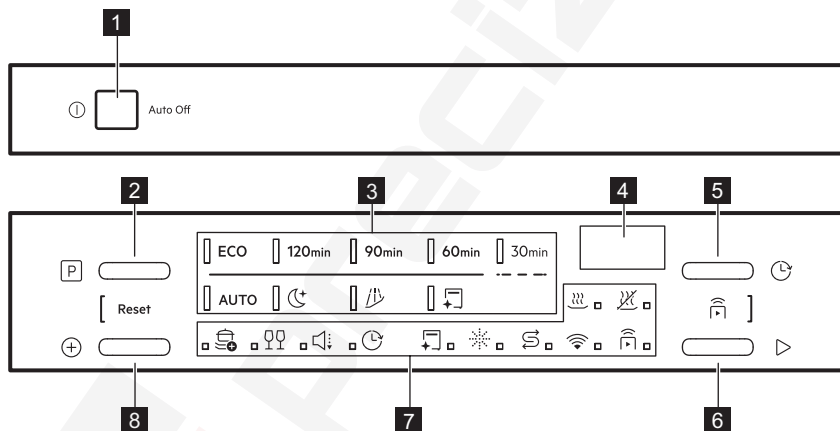



- 1 Be/ki gomb
- 2 Programválasztó gomb
- 3 Programkijelzők
- 4 Kijelzés
- 5 Késleltetés indítás gomb
- 6 Start gomb
- 7 Visszajelzők
- 8 Programlehetőségek gomb

4.1 Indicators

 Akkor világít, ha szárítási fázissal rendelkező programot választ. Olvassa el a „Programok és kiegészítő funkciók” c. fejezetet.

 A jelzőfény világít, ha szárítási fázis nélküli programot választ. Olvassa el a „Programok és kiegészítő funkciók” c. fejezetet.

 Késleltetés indítás beállításakor a késleltetés indítás jelzőfény világít. Olvassa el a „Mindennapi használat” c. fejezetet.

 Karbantartás jelzőfény világít, ha a programot kell futtatnia. Olvassa el a „Programok és kiegészítő funkciók” c. fejezetet.

 Az öblítőszer jelzőfénye világít, ha az öblítőszer-adagolót fel kell tölteni. Olvassa el a „Az első használat előtt” c. fejezetet.

 Akkor világít, ha a sótartályt fel kell tölteni. Olvassa el a „Az első használat előtt” c. fejezetet.

 Világítani kezd, ha bekapcsolja a vezeték nélküli hálózatot. Olvassa el a „Vezeték nélküli kapcsolat” c. fejezetet.

 A jelzőfény világít, amikor bekapcsolja a Távindítás funkciót. Olvassa el a „Mindennapi használat” c. fejezetet.



Programlehetőségek visszajelzői. Egy kiegészítő funkció bekapcsolásakor a megfelelő jelzőfény világít. Olvassa el a „Programok és kiegészítő funkciók” c. fejezetet.

5. PROGRAMOK ÉS KIEGÉSZÍTŐ FUNKCIÓK

5.1 Programok áttekintése

ECO

Ez a program a leghatékonyabb víz- és energiafogyasztást kínálja a normál mértékben szennyezett edények és evőeszközök mosogatásához. Fázisok: előmosás, mosogatás 50°C, közbenső öblítés, végső öblítés 40°C, szárítás, AirDry. Ezt a programot használják tesztprogramként a bevizsgáló intézetek. Ez a program szolgál a 2019/2022 számú Eco-design tanácsi rendeletnek (EU) való megfelelés megállapítására.

120min

Normál, rászáradt szennyeződésű edényekhez, evőeszközökhöz, lábasokhoz és serpenyőkhöz. Fázisok: mosogatás 65°C, közbenső öblítés, végső öblítés 55°C, szárítás, AirDry.

90min

Normál, enyhén rászáradt szennyeződésű edényekhez, evőeszközökhöz, lábasokhoz és serpenyőkhöz. Fázisok: mosogatás 65°C, közbenső öblítés, végső öblítés 60°C, szárítás, AirDry.

60min

Friss, enyhén rászáradt szennyeződésű edényekhez és evőeszközökhöz. Fázisok: mosogatás 65°C, közbenső öblítés, végső öblítés 55°C, szárítás, AirDry.

30min

Friss szennyezettségű edényekhez és evőeszközökhöz. Fázisok: mosogatás 60°C, öblítés 50°C, AirDry. A program nem tartal-

mazza a szárítás szakaszt vagy az öblítőszer kiengedését. Hagyja az edényeket a mosogatógépbén nyitott ajtóval, hogy levegőn megszáradjanak.

AUTO

Bármilyen mértékben szennyezett tányérokhoz, evőeszközökhöz, edényekhez és serpenyőkhöz. Fázisok: előmosás, mosogatás 55°C, közbenső öblítés, végső öblítés 55-60°C, szárítás, AirDry. Ez az intelligens ciklus érzékeli a töltet méretét és szennyezettségi szintjét. Automatikusan beállítja a mosogatási hőmérsékletet, időtartamot és a vízmennyiséget az optimális tisztítás és szárítás érdekében.



Csendes program éjszakai használatra, amely hatékonyan tisztítja a normál szennyezettségű edényeket, evőeszközöket, lábosokat és serpenyőket. Fázisok: előmosás, mosogatás 55°C, közbenső öblítés, végső öblítés 50°C, szárítás, AirDry.

5.2 Programlehetőségek

ExtraPower

Az opció növeli a tisztítás hatékonyságát a mosogatás hőmérsékletének és időtartamának növelésével. Ez az opció nagyon makacs szennyeződésekhez ajánlott. Alkalmazható a 120min, 90min, 60min, 30min programokra.

GlassCare

Ez az opció megvédi a kényes tárgyakat, különösen az üvegarukat a gyors hőmérsékletváltozások megakadályozásával. Az opció a

mosogatási hőmérsékletet 45 °C-ra korlátozza a kíméletes, de hatékony tisztítás érdekében. Alkalmazható a 120min, 90min, 60min, 30min programokra.

ExtraSilent

Az opció csökkenti a mosószivattyú sebességét, hogy minimalizálja a készülék által keletkező zajt. A mosogatási időtartam meghosszabbodik a tisztítás hatékonyságának fenntartása érdekében. Alkalmazható a ECO, 120min, 90min programokra.

5.3 Speciális programok

Rinse&Hold

A program felfrissíti a később mosandó ételket. Ne használjon mosószert ehhez a programhoz.

MachineCare



A program tisztítja a készülék belsejét a 65°C alatt, hatékonyan eltávolítva a vízkőlerakódásokat és a zsírlakódásokat a hosszú élettartamú teljesítmény fenntartása érdekében. Használjon kifejezetten mosogatógépekhez tervezett vízköoldót vagy tisztítószert. Kövesse a termék csomagolásán látható utasításokat. Ne tegyen edényeket a kosarakba. A program elindítása előtt tisztítsa meg a szűrőket és szórókarokat.

5.4 Extrák az alkalmazásban

Csatlakoztassa mosogatógépét az alkalmazáshoz a további mosogatási lehetőségek eléréséhez. Olvassa el a „Vezeték nélküli kapcsolat” c. fejezetet.

5.5 Fogyasztási értékek

A - program, **B** - víz (l), **C** - energia (kWh), **D** - időtartam (perc).

A	B	C	D
ECO	8.4	0,542	270
120min	10.5	0.900	120
90min	10.5	1.000	90
60min	10.5	1.000	60
30min	8.5	0.475	30
AUTO	12.5	1.000	180
	9.0	0.800	310
	4.0	0.150	15
	10.0	0.575	60

A víz nyomása és hőmérséklete, a hálózati feszültség ingadozásai, a kiegészítő funkciók, az edények mennyisége és a szennyeződés mértéke módosíthatja az értékeket.

A programokhoz tartozó értékek csak tájékoztató jellegűek a ECO program kivételével.

5.6 Információk összehasonlító tesztekhez

A teljesítménytesztek elvégzéséhez szükséges információk érdekében (pl. a következő szerint: EN60436), küldjön e-mailt a következő címre:

info.test@dishwasher-production.com

A kérdésben szerepeljen a termékszám (PNC), mely az adattáblán olvasható.

Minden egyéb, a mosogatógépet érintő kérdésben a készülékhez mellékelt szervizkönyv nyújt útmutatást.

6. BEÁLLÍTÁSOK

6.1 Beállítások áttekintése

A zárójelben szereplő nevek megfelelnek annak, ahogyan a mosogatógép a beállítási módban megjeleníti az adott beállításokat. A beállításokat az alkalmazás segítségével is módosíthatja.

Vízkeménység (HAR)

Állítsa be a vízlágyító szintjét (1–10) a vízkeménység alapján. Alapértelmezett: 5.¹⁾

Öblítőszer szintje (rA)

Állítsa be az öblítőszer szintjét (0–8). Alapértelmezett: 8. ¹⁾

Befejezés jelzőhang (ES)

Válassza: On a program végén hallható hangjelzés bekapcsolásához, vagy: Off a kapcsolásához. Alapértelmezett: Off.

¹⁾ További részleteket a fejezet későbbi részében talál.

Automatikus ajtónyitás (Ado)

Válassza: On a funkció bekapcsolásához, vagy: Off a kikapcsolásához a AirDry funkció deaktiválásához. Alapértelmezett: On.¹⁾

Nyomógomb Hang (to)

Válassza: On a gombnyomásakor hallható hang bekapcsolásához, vagy: Off a kikapcsolásához. Alapértelmezett: On.

Hálózat elfelejtése (Fn)

Válassza: Yes a vezeték nélküli hálózati hitel-
esítő adatok visszaállításához. A kilépéshez
válassza: No.

Óra használata (Hu)

Ellenőrizze a mosogatógép teljes használati idejét. A számláló 65535-nél leáll.

PNC szám (Pnc)

Ellenőrizze a készülék PNC számát. Adja meg a számot, amikor kapcsolatba lép egy hivatalos szervizközponttal.

Beállítások visszaállítása (rS)

Válassza: Yes a készülék gyári beállításainak visszaállításához. A beállítás nem állítja vissza az órahasználatot. A beállítás nem állítja vissza a vezeték nélküli kapcsolat beállítását. A kilépéshez válassza: No.

6.2 Beállítás üzemmód

A beállítási üzemmódba való belépés módja

A beállítási üzemmódba a program indítása előtt léphet be. A program futása közben nem léphet be a beállítási üzemmódba.

Tartsa egyszerre lenyomva a \oplus és \triangleright gombot kb. 3 másodpercig.

A kijelző az első elérhető beállítást mutatja.

Hogyan módosíthatunk egy beállítást?

Győződjön meg arról, hogy a készülék beállítás üzemmódban van.

1. Nyomja meg: \square vagy \oplus a beállítások közötti váltáshoz.

A kijelzőn a beállítás neve látható.

2. A beállítás elindításához nyomja meg az \triangleright gombot.

Az aktuális beállítási érték villog.

3. Az érték módosításához nyomja meg a \square vagy a \oplus gombot.

4. A beállítás megerősítéséhez nyomja meg az \triangleright gombot.

A kijelző visszatér az alapbeállítások listához.

5. A beállítási üzemmódból való kilépéshez tartsa nyomva egyszerre a \oplus és \triangleright gombot kb. 3 másodpercig.

i A készülék 10 másodperc elteltével kilép a beállítási módból, ha nem nyom meg egyetlen gombot sem.

A készülék visszatér programválasztási üzemmódba.

A mentett beállítások mindaddig érvényben maradnak, míg másikat nem választ.

6.3 Vízlágyító

A vízlágyító a vezetékes vízben található ásványi anyagok eltávolítására szolgál, amelyek hátrányosan befolyásolják a mosogatás eredményességét, valamint rongálnák a készüléket.

Annál keményebb a víz, minél többet tartalmaz ezekből az ásványi anyagokból. A vízke-
ményiséget különböző mértékegységekkel
mérik.

A vízlágyító szintjét a hálózati víz jellemző keménységéhez kell beállítani. A beállítás a használt mosószer típusától függetlenül szükséges a jó mosogatási eredmény és a sőjelzőfény aktív állapotának fenntartásához. A víz keménységét illetően a helyi vízművektől kaphat tájékoztatást.

i A vízlágyítót tartalmazó mosogatótabletták csak korlátozottan hatékonyak a víz lágyításában. Lásd a termék csomagolását.

Vízkeménység

°dH	°fH	mmol/l	mg/l (ppm)	°Clark	L ¹⁾
47 -50	84 -90	8.4 -9.0	835 -904	58 -63	10
43 -46	76 -83	7.6 -8.3	755 -834	53 -57	9
37 -42	65 -75	6.5 -7.5	645 -754	46 -52	8
29 -36	51 -64	5.1 -6.4	505 -644	36 -45	7
23 -28	40 -50	4.0 -5.0	395 -504	28 -35	6

¹⁾ További részleteket a fejezet későbbi részében talál.

°dH	°fH	mmol/l	mg/l (ppm)	°Clark	L ¹⁾
19 -22	33 -39	3.3 -3.9	325 -394	23 -27	5
15 -18	26 -32	2.6 -3.2	255 -324	18 -22	4
11 -14	19 -25	1.9 -2.5	185 -254	13 -17	3
4 -10	7 -18	0.7 -1.8	70 -184	5 -12	2
<4	<7	<0.7	<70	< 5	1

1) Vízlágyító szintje

A vízlágyító automatikus regenerálási folyamaton megy keresztül. ²⁾

6.4 Öblítőszer szintje

Az öblítőszer javítja a szárítási eredményeket. Az öblítőszer adagolása a forró vizes öblítési fázis alatt automatikusan történik. Állítsa be az adagolandó öblítőszer mennyiségét.

Amikor az öblítőszer-adagoló üres, a  jelzőfény világít, jelezve az öblítőszer utántöltésének szükségességét. Ha kizárólag kombinált mosogatószer-tablettákat használ, és a szárítási eredmények megfelelőek, az öblítő-

szer-adagoló és a visszajelzőt kikapcsolhatja. Azonban a legjobb szárítási eredmény eléréséhez mindig használjon öblítőszer, és tartsa bekapcsolva a visszajelzőt.

Az öblítőszer-adagoló és a visszajelző kikapcsolásához állítsa az öblítőszer szintjét 0 értékre.

6.5 AirDry

AirDry javítja a szárítási eredményt alacsonyabb energiafogyasztás mellett. A szárítási szakasz közben a készülék ajtaja automatikusan kinyílik, és nyitva marad. A funkció kikapcsolása csökkentheti a szárítási teljesítményt.

AirDry kiegészítő funkció automatikusan bekapcsol minden program esetén kivéve .

Amikor az ajtó kinyílik, a kijelzőn megjelenik a futó program fennmaradó időtartama.

A szárítási fázis és az ajtó nyitva tartásának időtartama a kiválasztott programtól és kiegészítő funkcióktól függően változik.

VIGYÁZAT!

Az automatikus ajtónyitást követő 2 percen belül ne próbálja meg az ajtót becsukni. Ez kárt tehet a készülékben.

7. VEZETÉK NÉLKÜLI KAPCSOLAT

Állítsa be a vezeték nélküli kapcsolatot, hogy mobilalkalmazáson keresztül irányíthassa a mosogatógépet.

Wi-Fi-modul paraméterei	
Wi-Fi-modul	NIUS-SA
Frekvencia	2,412 - 2,472 GHz
Protokoll	IEEE 802.11b/g/n
Max teljesítmény	<20 dBm
Titkosítás	WPA, WPA2



7.1 A vezeték nélküli kapcsolat beállítása

A mosogatógép csatlakoztatásához a következőkre lesz szükség:

- Vezeték nélküli hálózat internet kapcsolattal.
- A vezeték nélküli hálózathoz csatlakoztatott mobil eszköz.

1. Az alkalmazás letöltéséhez olvassa be a használati útmutató hátoldalán található QR-kódot. Az alkalmazást közvetlenül az alkalmazásáruházból is letöltheti.

²⁾ A vízlágyító helyes működéséhez a vízlágyító eszköz gyantáját rendszeresen regenerálni szükséges. Ez az eljárás automatikus, és része a mosogatógép normál működésének. A regenerálás gyakorisága a vízlágyító szintjének beállításától függ. Minél magasabb a szint, annál gyakoribb a regenerálás. Magas szinteken a regenerálás egy ciklusban kétszer történik meg: mosogatás közben és az utolsó öblítés után. Alacsonyabb szinteken csak az utolsó öblítés után történik regenerálás. A vízlágyító öblítés a következő ciklus elején történik. Magas szinteken a mosogatás végén is megtörténik. A vízlágyító öblítése teljes szivattyúzással fejeződik be. A regenerálás miatt a program időtartamában legfeljebb 5 perc, a vízfogyasztásban legfeljebb 4 l, az energiafogyasztásban pedig legfeljebb 2 Wh növekedés tapasztalható. A jelenleg érvényben lévő 2.5 mmol/l vízkeménységű standard laboratóriumi körülmények között (vízlágyító: 3. szint) a regenerálás minden 62l felhasznált víz után történik meg. A víz hőmérséklete, a víznyomás és a hálózati feszültség ingadozásai módosíthatják az értékeket.

- Kövesse az alkalmazás utasításait.
- Kapcsolja be a mosogatógépet.
- Nyomja meg és tartsa lenyomva egyszerre a  és a  gombot körülbelül 5 másodpercig, amíg a  jelzőfény villog.

A kijelző rövidesen megjelenik: AP. A be/ki gombon kívül egyik gomb sem működik.



- Adja meg az otthoni hálózat hitelesítő adatait az alkalmazásban. Ellenkező esetben a mosogatógép egy idő után megszakítja a beállítást.

Ha a kapcsolat sikeres, a  jelzőfény folyamatosan világít, és a kijelzőn megjelenik: con. A készülék visszatér programválasztási üzemmódba.

A beállítás megszakításához kapcsolja ki, majd be a készüléket.

7.2 A vezeték nélküli kapcsolat alaphelyzetbe állítása

Ha másik vezeték nélküli hálózathoz szeretne csatlakozni, vagy frissíteni szeretné az aktuális hálózat hitelesítő adatait, állítsa alaphelyzetbe a vezeték nélküli kapcsolatot.

Nyomja meg és tartsa lenyomva egyidejűleg a  és a  gombokat körülbelül 10 másodpercig, amíg a kijelző meg nem jeleníti: Fn.

A visszaállítás befejezése után a készülék visszatér a programválasztáshoz.

Állítson be egy új vezeték nélküli kapcsolatot.

8. AZ ELSŐ HASZNÁLAT ELŐTT

- Nyomja meg a be/ki gombot a készülék bekapcsolásához.
- Állítsa be a vízlágyító szintjét a vízkeménységnek megfelelően.
- Töltse fel a sótartályt.
- Töltse fel az öblítőszer-adagolót.
- Töltse fel a mosószer-adagolót.
- Nyissa meg a vízcsapot.
- A gyártási folyamat maradványainak eltávolításához indítsa el a 30min programot. Ne tegyen edényeket a kosarakba.

Miután elindít egy programot, a készülék kb. 5 percen keresztül regenerálja a vízlágyítóban lévő gyantát. A mosogatási fázis csak akkor kezdődik meg, amikor a fenti művelet véget ért. Ez a művelet sor rendszeres időközönként ismétlődik.

8.1 A sótartály

VIGYÁZAT!

Kizárólag mosogatógépekhez való regenerációs só használjon. Ne használjon konyhasót.

A só a vízlágyítóban a gyanta regenerálására, valamint a napi használat során a megfelelő mosogatási eredmény biztosítására szolgál.

A sótartály feltöltése

- Fordítsa el a sótartály kupakját az óramutató járásával ellentétes irányba, majd vegye le.
- Tegyen 1 l vizet a sótartályba (csak első alkalommal).
- A mellékelt tölcsér segítségével töltse fel a sótartályt mosogatógéphez való 1 kg sóval.



- Óvatosan rázza meg a tölcsért a fogantyújánál, hogy a legutolsó szemcse is betöltődjön.
- Távolítsa el a sótartály nyílása körüli sót.

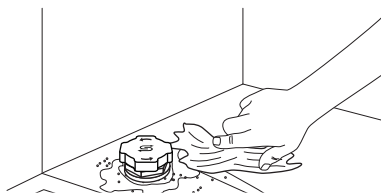

- A sótartály bezárásához fordítsa el a kupakot az óramutató járásával megegyező irányba.

☑ FONTOS

Víz és só juthat ki a töltés során a sótartályból. A korrózió megelőzése érdekében töltsen fel a sótartályt, majd azonnal indítson el egy teljes mosogatószeres mosogatási ciklust.

8.2 Az öblítőadagoló feltöltése

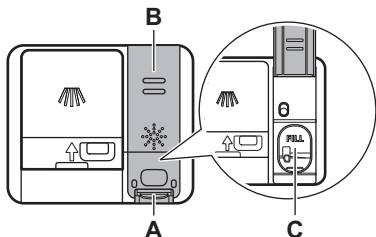

⚠ VIGYÁZAT!

A (C) rekesz csak az öblítőszert számára van fenntartva. Ne töltsön bele mosogatószert.

⚠ VIGYÁZAT!

Kizárólag mosogatógépekhez való öblítőszert használjon.

1. A kioldó elem megnyomásával (A) nyissa ki a fedelet (B).
2. Töltsen az öblítőszert az adagolóba (C) „FILL” jelzésig.
3. A kiömlött öblítőszert nedvszívó törülközővel távolítsa el, hogy a mosogatóprogram alatt megakadályozza a túlzott habképződést.
4. Zárja be a fedelet. Ügyeljen arra, hogy a fedél a helyére rögzüljön.

8.3 A tisztítószer-adagoló feltöltése

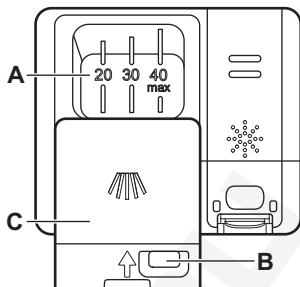

⚠ VIGYÁZAT!

Csak mosogatógéphez szánt tisztítószeret használjon.

1. A kioldó gomb (B) megnyomásával nyissa ki a fedelet (C).
2. Töltsen a mosogatószert a rekeszbe (A). Ne lépje túl a "40 max" jelölés. A mosogatószert tablettá, por vagy gél formájában is használhatja.
3. Ha a program előmosási fázist is tartalmaz, tegyen kevesebb, mint 5 g mosogatószert a mosogatógép ajtajának belső részére.
4. Zárja be a fedelet. Ügyeljen arra, hogy a fedél a helyére rögzüljön.

Az adagolandó mosogatószermennyiséggel kapcsolatos további tájékoztatásért olvassa el a termék csomagolásán található gyártói útmutatásokat. Általában 20 - 25 ml gél tisztítószer vagy 18 g por tisztítószer elegendő normál szennyezettségű töltet mosásához.

9. A MOSOGATÓGÉP BETÖLTÉSE

- A legjobb tisztítás érdekében helyezze el a kosarat a kézi utasításoknak megfelelően.
- A mosogatógépet teljesen pakolja meg a víz- és energiamegtakarítás érdekében.
- Ne terhelje túl a kosarat, hogy a mosogatógép hatékonyan működjön.
- Ügyeljen arra, hogy a kosarakban az edények ne érjenek egymáshoz, illetve ne fedjék le egymást. Kizárólag ebben az

- esetben képes a víz megfelelően elérni és elmosogatni az edényeket.
- A készülékben kizárólag mosogatógépben mosható eszközöket tisztítson.
- Ne mosogassa a következő anyagú tárgyakat a mosogatógépben: fa, szaru, ón, réz és alumínium, valamint kényes, díszített porcelán és védőréteggel nem rendelkező szénacél vagy ezüst. Ez repedést, vetemedést, elszíneződést, gödrösödést,

rozsdásodást, elszíneződést vagy korróziót okozhat.

- Ne mosson a készülékben vizet felszívó darabokat (szivacsot, háztartási rongyot).
- Az üregek tárgyakat (pl. csészék, poharak és lábasok) nyílásukkal lefelé helyezze.
- Ügyeljen arra, hogy az üvegtárgyak ne érjenek egymáshoz.
- A könnyebb darabokat helyezze a felső kosárba. Ügyeljen arra, hogy az eszközök ne mozdulhassanak el.
- Az evőeszközöket és a kisebb tárgyakat helyezze az evőeszközfiókba.
- A program elindítása előtt győződjön meg arról, hogy a szórókarok szabadon mozoghatnak.
- Állítsa be a felső kosár magasságát a nagy edényekhez.

9.1 A felső kosár magasságának beállítása

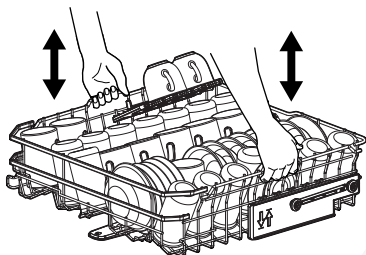

A felső kosár felemelése

1. Ütközésig húzza ki a kosarat.
2. Emelje fel a kosarat mindkét oldalon, amíg a szerkezet a helyére nem rögzül, és a kosár stabil nem lesz.

A felső kosár leengedése

1. Ütközésig húzza ki a kosarat.
2. Enyhén emelje meg a kosarat mindkét oldalán, majd nyomja le, és hagyja leesni.

9.2 Mosogatógép kosár jellemzői

A mellékelt tartozékok a mosogatógép típusától függően változhatnak.

Alsó kosár

A behajtható fogak száma a mosogatógép modelljétől függően változhat.

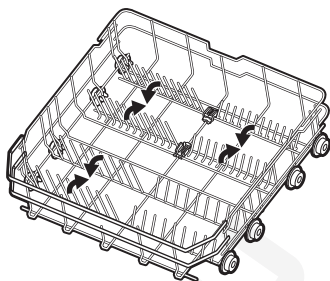

Felső kosár

A behajtható fogak száma a mosogatógép modelljétől függően változhat. A poharak tárolására szolgáló polcok lehajthatók, hogy helyet csináljunk a magas tányéroknak.

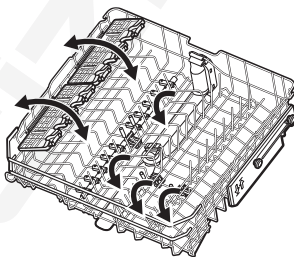

A pohártartó polcok puha fogantyúkkal rendelkeznek az üvegárak megtartásához, míg a gumitüskék biztosítják a stabilitást.

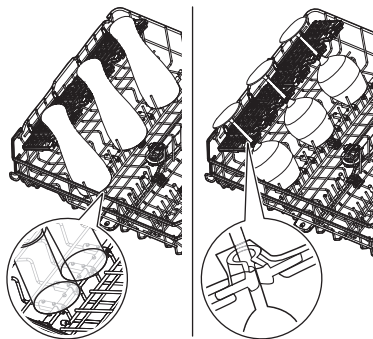

Evőeszközfiók

Használja a fiókot evőeszközökhöz és apró tárgyakhoz. A fiók összecusukható késtartókat tartalmaz.

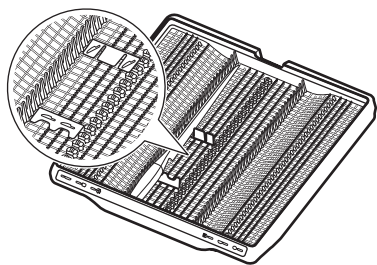

Hogyan távolítsuk el a tartozékokat

A pohártartó polcok és a gumi tűskék ideiglenesen eltávolíthatók, hogy a nehézkes tárgyak is elférjenek.

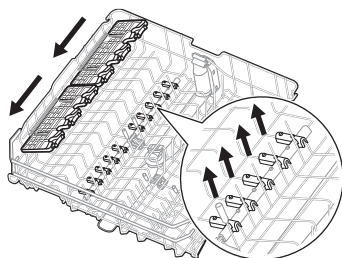

A késtartók szükség esetén ideiglenesen eltávolíthatók.

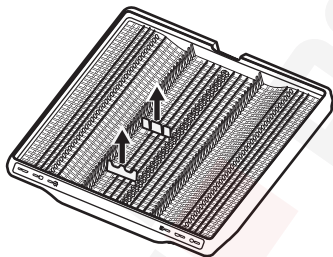

Maximális tányérmagasságok (mm)

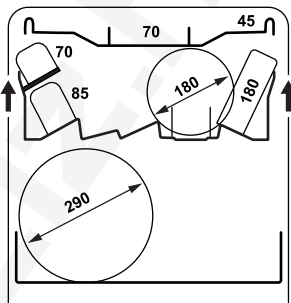
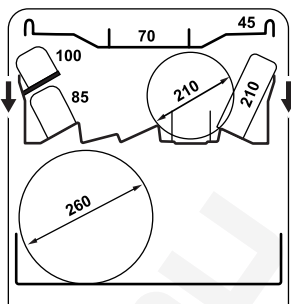

9.3 Mosogatógép-betöltési példák

Alsó kosár

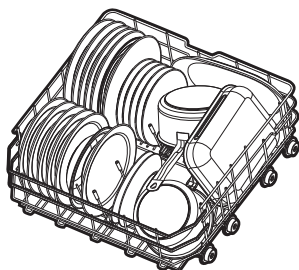

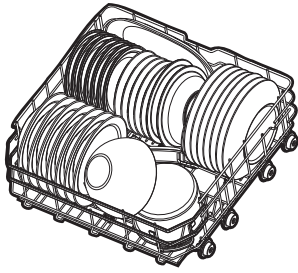

Felső kosár

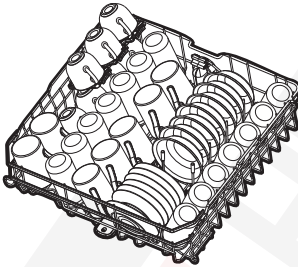
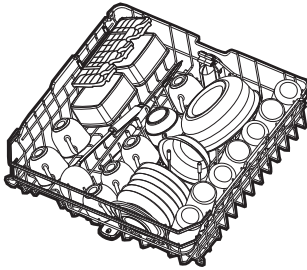

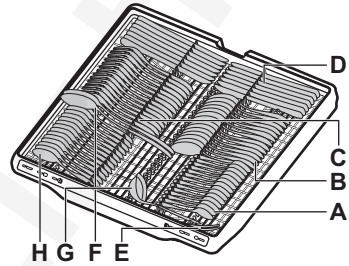
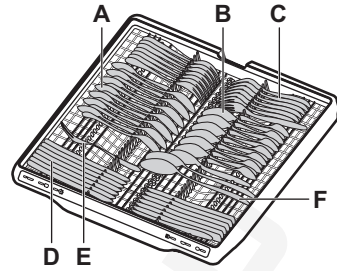

Evőeszközfiók



- A. Teáskanál (14 darab)
- B. Evőkanál (14 darab)
- C. Villa (14 darab)
- D. Kés (14 darab)
- E. Tálalóvilla (1 darab)
- F. Tálalókanál (2 darab)
- G. Merőkanál (1 darab)
- H. Desszert kanál (14 darab)

10. MINDENNAPI HASZNÁLAT

1. Nyissa meg a vízcsapot.
2. Nyomja meg a be/ki gombot a készülék bekapcsolásához.
3. Töltse fel a sótartályt, ha a  jelzőfénye világít.
4. Töltse fel az öblítőszer-adagolót, ha a  jelzőfénye világít.
5. Helyezze be a mosogatni kívánt edényeket.
6. Töltse fel a mosószer-adagolót.



7. Csukja be a készülék ajtaját.
8. Válasszon egy programot, és nyomja meg a start gomb.
9. Zárja el a vízcsapot, amikor a program befejeződött.

10.1 Távindítás

A funkció lehetővé teszi egy program elindítását az alkalmazásból.

A távvezérelt indítás bekapcsolása



Győződjön meg arról, hogy az ajtó be van csukva. Győződjön meg arról, hogy a  visszajelző világít, illetve, hogy a készüléke hozzá lett adva az alkalmazáshoz. Ellenkező esetben olvassa el a "Vezeték nélküli kapcsolat" fejezetet.

Tartsa egyszerre lenyomva a  és  gombot kb. 3 másodpercig.

Világít a  visszajelző.

 Az ajtó kinyitása kikapcsolja ezt a funkciót, ha a távindítás be van kapcsolva. Aktiválja újra a távoli indítást, mielőtt becsukja az ajtót. Egyéb esetben a mosási ciklus azonnal elindul, miután becsukja az ajtót. Az ajtó kinyitása nem deaktiválja a távindítást, ha a késleltetett indítás be van kapcsolva.

A távvezérelt indítás kikapcsolása

Tartsa egyszerre lenyomva a  és  gombokat 3 másodpercig.

 a visszajelző nem világít.

10.2 Hogyan indítsunk el egy programot

1. Nyomja meg a be/ki gombot a készülék bekapcsolásához. Győződjön meg arról, hogy az ajtó be van csukva.
2. Nyomja meg  addig, amíg a kívánt program jelzője be nem kapcsolódik.

A kijelző a program időtartamát mutatja.

3. Szükség esetén válasszon ki egy megfelelő opciót.
4. A program elindításához nyomja meg a  gombot.

A program időtartama 1 perces lépésekkel kezd csökkenni.

10.3 Hogyan aktiválhatja a program egyéb funkcióit?



Egyszerre csak egy opció aktiválható. A program indítása előtt aktiválja az opciót. A program futása közben nem aktiválhatja vagy deaktiválhatja az opciót.

1. Válasszon ki egy programot.
2. Nyomja meg: , amíg a kívánt lehetőség jelzőfénye be nem kapcsol.

Ha a kiegészítő funkció nem használható, a kiegészítő funkció visszajelzői villognak, és egy hangjelzés hallható.

 A kiegészítő funkciók használata sok esetben megnöveli a víz- és energiafogyasztást, illetve meghosszabbítja a program időtartamát.



10.4 Egy program indításának kéleltetése

1. Válasszon ki egy programot.
2. Nyomja meg a  gombot, amíg a kívánt késleltetés meg nem jelenik a kijelzőn (1 és 24 óra között).
3. Nyomja meg a  gombot a visszaszámlálás elindításához.

Világít a  visszajelző. A visszaszámlálás órákban történik. Az utolsó óra percekben kerül kijelzésre.

A visszaszámlálás befejezése után elindul a program. A  jelző kikapcsol.



10.5 Hogyan lehet törölni egy program késleltetett indítását

Tartsa egyszerre lenyomva a  és  gombot kb. 3 másodpercig.

A készülék visszatér programválasztási üzemmódba.

Válasszon ki egy programot újra.

10.6 Hogyan lehet törölni egy futó programot

Tartsa egyszerre lenyomva a  és  gombot kb. 3 másodpercig.

A készülék visszatér programválasztási üzemmódba.

Új program elindítása előtt ellenőrizze, hogy van-e mosogatószer a mosogatószer-adagolóban.

10.7 Ajtó kinyitása a készülék működése közben

Ha kinyitja az ajtót egy program futása közben, a mosogatósi ciklus szünetelni fog. A kijelzőn a program fennmaradó időtartama látható. Az ajtó becsukása után a mosogatósi ciklus a megszakítási ponttól folytatódik.

Ha kinyitja a készülék ajtaját a késleltetett indítás visszaszámlálása közben, a visszaszámlálás szünetelni fog. A kijelzőn a visszaszámlálás pillanatnyi állapota jelenik meg. Az

ajtó becsukása után a visszazámlálás folytatódik.

ⓘ Ha az ajtót a készülék működése közben kinyitja, az módosíthatja a program energiafogyasztását és időtartamát.

10.8 A program befejezése

Amikor a program befejeződött, a mosogatógép automatikusan kikapcsol.

A be/ki gombon kívül egyik gomb sem működik.

10.9 Automatikus kikapcsolás

A funkció energiát takarít meg azzal, hogy kikapcsolja a készüléket, amikor az nincs használatban. A funkció az alábbiak esetén lép automatikusan működésbe:

- Miután a program véget ért:
- 10 perc elteltével, ha nem indítottak el programot és nem nyomtak meg gombot.

11. TANÁCSOK ÉS TIPPEK

11.1 Általános

Kövesse a tanácsokat az optimális tisztítási és szárítási eredmények biztosítása és a környezet védelme érdekében a mindennapi használat során.

- A mosogatógépben történő mosogatás, a használati útmutatóban leírtak szerint, általában kevesebb vizet és energiát fogyaszt, mint a kézi mosogatás.
- Az edényeket nem kell kézzel elő-öblíteni. Ez növeli a víz- és energiafogyasztást. Szükség szerint állítson be előmosogatás szakasszal rendelkező programot.
- A nagyobb ételmaradékokat távolítsa el az edényekről, továbbá ürítse ki a csészéket és poharakat, mielőtt behelyezi azokat a készülékbe.
- Válassza ki a töltet típusának és a szennyeződés mértékének megfelelő programot.
- A vízkő lerakódásának megakadályozása a készülékben:
 - Töltse fel a sótartályt, amikor szükséges.
 - Az ajánlott mennyiségű mosogatószert és öblítőszert alkalmazza.
 - Ellenőrizze, hogy a vízlágyító aktuális szintje megfelel-e a használt víz keménységének.
 - Kövesse a(z) „Ápolás és tisztítás” fejezet utasításait.

11.2 Só, öblítő- és tisztítószert használata

- Kizárólag mosogatógéphez forgalmazott só, öblítőszert és mosogatószert használjon. Egyéb termékek használata károsíthatja a készüléket.
- Olyan környéken, ahol a víz kemény vagy nagyon kemény, javasoljuk a sima

mosogatószert (további hatóanyagokkal nem rendelkező por, gél, tabletták), öblítőszert és só különálló használatát az optimális tisztítási és szárítási eredmény eléréséhez.

- Előfordulhat, hogy a rövid programok alatt a kombinált mosogatószert-tabletták nem oldódnak fel teljesen, ami tisztítószert-maradványokat okozhat az edényeken. Lásd a termék csomagolását. Használjon olyan tablettákat, amelyeket hosszabb ciklusokhoz ajánlanak.
- Mindig megfelelő mennyiségű mosogatószert használjon. Ha nem használ elegendő mosogatószert, akkor nem lesznek megfelelően elmosogatva a termékek, és a kemény víz filmréteget fog alkotni, vagy foltokban rá fog ülni a termékekre. Ha lágy vagy lágyított víznél túl sok mosogatószert használ, akkor a mosogatószert rárakódik az edényekre. Kövesse a mosogatószert csomagolásán feltüntetett utasításokat.
- Mindig megfelelő mennyiségű öblítőszert használjon. A nem megfelelő mennyiségű öblítőszert használatakor gyengül a szárítási eredmény. Túl sok öblítőszert használatakor kékes réteg képződik a termékeken. Az öblítőszert szintjének beállításával kapcsolatban lásd: „Beállítások” fejezet.
- Győződjön meg róla, hogy a vízlágyító szintje megfelelő. Ha a beállított szint túl magas, a víz túlságosan lágyvá válik, ez az üvegek károsodását eredményezheti. A vízlágyító szintjének beállításával kapcsolatban lásd „Beállítások” fejezet.

11.3 Teendők, ha abba szeretné hagyni a kombinált mosogatószerek használatát

Külön mosogatószer, só és öblítőszer használatának megkezdése előtt végezze el az alábbi lépéseket:

1. Állítsa be a legmagasabb vízlágyítási szintet.
2. Gondoskodjon arról, hogy a sótartály és az öblítőszer-adagoló tele legyen.
3. Hogyan lehet elindítani a 30min programot. Ne töltsön be mosogatószert, és ne töltsen meg a kosarakat.
4. A program befejeződése után állítsa be a vízlágyítót a körzetében lévő vízkeménységnek megfelelően.
5. Állítsa be az adagolandó öblítőszer mennyiségét.

11.4 Programindítás előtt

A kiválasztott program elindítása előtt győződjön meg az alábbiakról:

- A szűrők tiszták, illetve a helyükön vannak.
- A sótartály kupakja rendesen záródik.
- A szórókarok nincsenek eltömődve.
- Elég só és öblítő van.
- Megfelelő az edények elhelyezése a kosarakban.
- A kiválasztott program megfelel a töltet típusának és a szennyeződés mértékének.
- Mindig megfelelő mennyiségű mosogatószer van a gépben.

11.5 A kosarak kipakolása

1. Hagyja lehűlni az edényeket, mielőtt kipakolná a készülékből. A forró edények könnyebben megsérülnek.
2. Először az alsó kosarat, majd a felső kosarat ürítse ki.

 A program befejezése után még víz maradhat a készülék belső felületein.

12. ÁPOLÁS ÉS TISZTÍTÁS

FONTOS

A  program futtatásán kívüli bármilyen karbantartás előtt kapcsolja ki a készüléket, és húzza ki a hálózati csatlakozódugót a konnektorból.

Az elszennyeződött szűrők és az eltömődött szórókarok rontják a mosogatás eredményességét.

A szűrők öntisztítóak, és nem szükséges az egyes használatok utáni tisztítás. Tisztítsa meg a szűrőket hetente egyszer. Tisztítsa meg a szórókarokat kéthavonta, vagy hamarabb, ha a program befejezése után ételmaradékokat észlel az edényeken. A tisztítás gyakorisága attól függően változhat, hogy milyen gyakran használja a készüléket.

12.1 Belső tisztítás

- A készülék belsejét puha, nedves kendővel tisztítsa.
- Ne használjon súrolószert, súrolószivacsot, éles eszközt, erős vegyszert, fémszivacsot vagy oldószereket.
- Hetente egyszer törölje tisztára az ajtót, beleértve a gumitömítést is.

- A készülék hatékonyságának megőrzése érdekében legalább kéthavonta egyszer használjon mosogatógépekhez kifejlesztett speciális tisztítószert. Gondosan kövesse a termék csomagolásán található útmutatásokat.
- Az optimális tisztítás érdekében indítsa el a  programot.

12.2 Idegen tárgyak eltávolítása

Ellenőrizze a szűrőket és a vízgyűjtőt a mosogatógép minden használata után. Az idegen tárgyak (pl. üveg-, műanyag-, csont- vagy fogpiszkálódarabok stb.) csökkentik a készülék tisztítási teljesítményét, és kárt okozhatnak a leeresztő szivattyúban.

VIGYÁZAT!

Ha az idegen tárgyak eltávolítása nem sikerül, akkor forduljon a márkaszervizhez.

1. A szűrőrendszer szétszerelését ezen fejezet utasításai szerint végezze el.
2. Az idegen tárgyakat manuálisan távolítsa el.
3. A szűrők összeszerelését ezen fejezet utasításai szerint végezze el.

12.3 A szűrők tisztítása

A szűrőrendszer 3 részből áll.

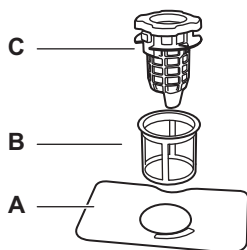

1. Forgassa el a lefolyószűrőt (C) az óramutató járásával ellentétes irányba, majd emelje fel. Távolítsa el a lapos szűrőt (A).

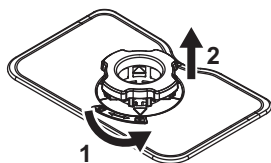

2. Nyomja meg a lefolyószűrő (C) két gombját, és vegye ki a finomszűrőből (B).

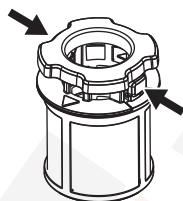

3. Mossa ki a szűrőket.
4. Ügyeljen arra, hogy ne maradjon étel vagy szennyeződés a vízgyűjtő szélén vagy annak környékén.
5. Helyezze vissza a lapos szűrőt (A).
6. Nyomja be a lefolyószűrőt (C) a finomszűrőbe (B).
7. Helyezze be a finom szűrőt (B) a lapos szűrőbe (A). Forgassa el a leeresztő szűrőt (C) az óramutató járásával megegyező irányba, amíg rögzül.

⚠ VIGYÁZAT!

A szűrők helytelen pozíciója rossz mosogatási eredményt okozhat, és a készüléket is károsíthatja.

12.4 Az alsó szórókar tisztítása

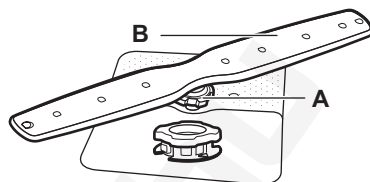

1. Fordítsa el az rögzítőanyát (A) az óramutató járásával ellentétes irányba, majd húzza felfelé a szórókart (B).
2. Tisztítsa meg a szórókart folyó víz alatt. Egy hegyes végű eszközzel, például fogvájóval távolítsa el a szennyeződések a furatokból. Engedjen vizet a nyílásokon keresztül, hogy kimossa a bent maradt szennyeződések.
3. Nyomja lefelé a szórókart, és forgassa el a meghúzó anyát az óramutató járásával.

12.5 A felső szórókar tisztítása

1. Húzza ki a felső kosarat.
2. A szórókar leválasztásához a kosárról fordítsa el a meghúzó anyát (A) az óramutató járásával megegyező irányban.

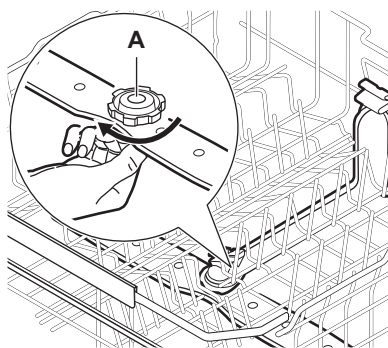

3. Tisztítsa meg a szórókart folyó víz alatt. Egy hegyes végű eszközzel, például fogvájóval távolítsa el a szennyeződések a furatokból. Engedjen vizet a nyílásokon keresztül, hogy

kimossa a bent maradt szennyeződéseket.

4. A szűrőkar visszaszállításához fordítsa el a meghúzó anyát az óramutató járásával ellentétes irányba, amíg kattantást nem hall. Győződjön meg arról, hogy a rögzítőanya megfelelően van illesztve a szállítócsőhöz.

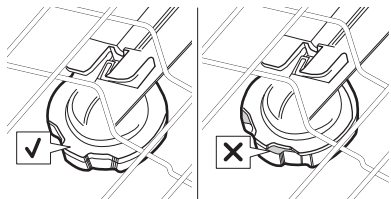

12.6 A mennyezeti szűrőkar tisztítása

A mennyezeti szűrőkar a készülék belsejének mennyezetén található. A szűrőkar (C) a vízbevezető vezetékre (A) van szerelve a rögzítőgyűrű (B) segítségével.

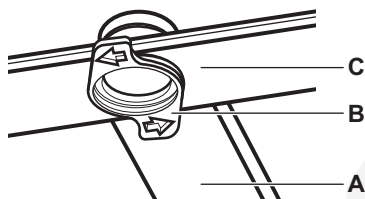

1. Oldja ki az evőeszközfiókok csúszósínjeinek oldalain levő ütközőket, majd húzza ki a fiókot.

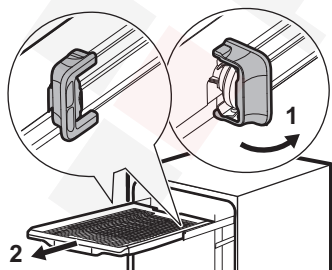

2. Helyezze a felső kosarat a legalsó szintre, hogy a szűrőkarhoz könnyebben hozzáférjen.
3. Fordítsa el a rögzítőelemet (B) az óramutató járásával ellentétes irányba, és húzza lefelé a szűrőkart (C).

4. Tisztítsa meg a szűrőkart folyó víz alatt. Egy hegyes végű eszközzel, például fogvájóval távolítsa el a szennyeződéseket a furatokból. Engedjen vizet a nyílásokon keresztül, hogy kimossa a bent maradt szennyeződéseket.
5. A szűrőkar (B) visszaszereléséhez helyezze a rögzítőgyűrűt (C) a szűrőkarba, és az óramutató járásával megegyező irányba való elforgatással rögzítse a vízbevezető vezetékhez (A). Ügyeljen arra, hogy a rögzítőelem a helyére kattanjon.
6. Helyezze rá az evőeszközfiókokat a csúszósínekre, majd zárja le az ütközőket.

12.7 A befolyócső szűrőjének tisztítása

1. Zárja el a vízcsapot.
2. Forgassa a rögzítőcsavart (A) az óramutató járásával megegyező irányba. Válassza le a tömlőt.

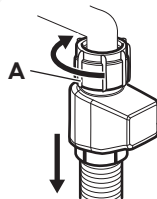

3. Tisztítsa meg a befolyócső szűrőjét.

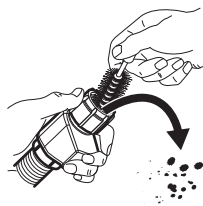

12.8 Külső tisztítás

- Tisztítsa meg a készüléket egy puha, puha törülruhával.
- Csak semleges tisztítószeret használjon. A kezelőpanelhez használjon mosószer nélküli vizet.
- Ne használjon súrolószeret, súrolószivacsot, oldószeret vagy fém tárgyat.

13. HIBAEELHÁRÍTÁS

Az előforduló hibák többsége anélkül megoldható, hogy hivatalos szervizhez kellene fordulni. Az esetleges problémákat lásd a táblázatban.

Néhány probléma esetén a kijelzőn megjelenhet egy riasztási kód.

Miután ellenőrizte a készüléket, kapcsolja ki, majd kapcsolja be a készüléket. Ha a probléma továbbra is fennáll, forduljon a márkaszervizhez.

FONTOS

Húzza ki a készüléket, és ne használja, amíg a probléma meg nem oldódik.

A készüléket nem lehet bekapcsolni.

- Győződjön meg róla, hogy a hálózati csatlakozó csatlakoztatva van a hálózati aljzathoz.
- Győződjön meg róla, hogy nincs kioldott biztosíték a biztosítékdozban.

A program nem indul el.

- Ellenőrizze, hogy az ajtó megfelelően be van-e zárva.
- Ha késleltetett indítás van beállítva, törölje a visszaszámlálást, vagy várja meg a visszaszámlálás végét.
- A készülék regenerálja a vízlágyítóban lévő gyantát. A művelet körülbelül 5 percig tart.

vagy hibakódok. . A készülék nem tölt be vizet.

- Győződjön meg róla, hogy a vízvételi csap nyitva van.
- Győződjön meg arról, hogy a vízellátás nyomása 0.05 (0.5) / 1 (10) MPa (bar) között van. Az erre vonatkozó információkat a helyi vízügyi hatóságoktól szerezheti be.
- Győződjön meg róla, hogy a vízvételi csap nincs eldugulva.
- Ellenőrizze, hogy a befolyó cső szűrője nincs-e eltömődve. Szükség esetén tisztítsa meg a szűrőt. Olvassa el a „Ápolás és tisztítás” c. fejezetet.
- Ellenőrizze, hogy a leeresztő cső nincs-e megcsavarodva vagy megtörve.

hibakód. A készülék nem ereszt le a vizet.

- Győződjön meg róla, hogy a szifon nincs eltömődve.

- Ellenőrizze, hogy a belső szűrőrendszer nincs-e eltömődve.
- Ellenőrizze, hogy a vízleeresztő cső nincs-e megcsavarodva vagy megtörve.

hibakód. A leeresztő szivattyú meghibásodása.

- A leeresztő szivattyú fedele laza vagy hiányzik. Ellenőrizze a fedelet. A fedél helyét lásd a leeresztő szivattyú tisztítására vonatkozó utasításokban, amelyeket ebben a fejezetben később talál.

hibakód. A leeresztő szivattyú meghibásodása.

- A leeresztő szivattyút egy idegen tárgy blokkolja. Lásd a fejezet későbbi részében található „A leeresztő szivattyú tisztítása” részt.

hibakód. A leeresztő szivattyú meghibásodása.

- Zárja el a vízcscapot, és forduljon a márkaszervizhez.

hibakód. A túlcscapoltatás gátló be van kapcsolva. Vízszivárgást észlelve az alsó cseptálcában.

- Zárja el a vízcscapot.
- Ellenőrizze, hogy megfelelően van-e üzembe helyezve a készülék.
- Ha a probléma továbbra is fennáll, forduljon a márkaszervizhez.

- hibakódok. A mosószivattyú meghibásodott.

- Kapcsolja ki, majd ismét be a készüléket.

vagy hibakód. A készülék belsejében a víz hőmérséklete túl magas, vagy a hőmérséklet-érzékelő meghibásodott.

- Ellenőrizze, hogy a belépő víz hőmérséklete nem haladja-e meg a 60°C-ot.
- Kapcsolja ki, majd ismét be a készüléket.

, vagy - hibakódok. . A készülék meghibásodott.

- Kapcsolja ki, majd ismét be a készüléket.

PF hibakód. A készülékben a víz szintje túl magas.

- Kapcsolja ki, majd ismét be a készüléket.
- Győződjön meg róla, hogy a szűrők tiszták.
- Ellenőrizze, hogy a kifolyócső a padlótól számított megfelelő magasságban van-e felszerelve. Lásd az üzembe helyezési utasítást.

A készülék működés közben többször leáll, majd elindul.

- Ez normális jelenség. Ez optimális tisztítást és energiatakarékos működést eredményez.

A program túl hosszú ideig működik.

- Ha késleltetett indítás van beállítva, törölje a visszaszámlálást, vagy várja meg a visszaszámlálás végét.
- A kiegészítő funkciók növelik a program időtartamát.

A megjelenített programidőtartam eltér a fogyasztási értékek táblázatában feltüntetett időtartamtól.

- A program időtartama változhat a víz nyomása és hőmérséklete, a hálózati áramellátás változásai, a kiválasztott opciók, az ételek mennyisége és a szennyeződés mértéke miatt.

A kijelzőn a hátralevő idő értéke növekszik, és majdnem a program befejezéséig tartó időre ugrik.

- Ez nem hiba. A készülék megfelelően üzemel.

A készülék ajtajából enyhe szivárgás észlelhető.

- A készülék nem áll vízszintesen. A vízszintbe állításhoz lazítsa vagy húzza meg az állítható lábakat (ha vannak).

Nehéz becsukni a készülék ajtaját.

- A készülék nem áll vízszintesen. A vízszintbe állításhoz lazítsa vagy húzza meg az állítható lábakat (ha vannak).
- Az edények és evőeszközök egyes részei kiállnak a kosarakból.

A készülék ajtaja kinyílik a mosogatási ciklus közben.

- A AirDry funkció aktiválódik a szárítási eredmények javítása és az energiatakarékoság érdekében. A funkció deaktiválásához kérjük, olvassa el a "Beállítások" fejezetet.

Csörgő vagy kopogó zaj hallatszik a készülék belsejéből.

- Az edények és evőeszközök elhelyezése nem megfelelő a kosarakban. Olvassa el a „A mosogatógép betöltése” c. fejezetet.
- Ellenőrizze, hogy a szórókarok szabadon mozognak-e.

A hálózati megszakító a készülék miatt leold.

- A hálózati megszakító amperszáma nem elegendő az összes háztartási készülék egyszerre történő üzemeltetéséhez. Ellenőrizze a konnektor amperszámát és a megszakító kapacitását, és kapcsolja ki a használatban levő készülékek egyikét.
- Belső elektromos hiba a készülékben. Vegye fel a kapcsolatot egy hivatalos szervizzel.

A készülék be van kapcsolva, de nem működik. A kijelzőn látható PF.

- A tápfeszültség az üzemi tartományon kívül esik. A mosogatási ciklus ideiglenesen megszakad, és automatikusan folytatódik az áramkimaradás megszűnése után.

A készülék működés közben kikapcsol.

- Teljes áramkimaradás. A mosogatási ciklus ideiglenesen megszakad, és automatikusan folytatódik az áramkimaradás megszűnése után.

A kijelzőn látható upd. Csak a be-/kikapcsoló gomb aktív.

- A készülék automatikusan letölti és telepíti a firmware-frissítést, amikor az elérhető. Frissítés közben a kijelzőn a következő látható: . Várjon, amíg befejeződik a folyamat. Ha a frissítési folyamat közben kikapcsolja a készüléket, a frissítés a bekapcsolást követően folytatódni fog. A firmware frissítése nincs hatással a készülék igazolt teljesítményére.

13.1 A leeresztő szivattyú tisztítása

VIGYÁZAT!

Legyen óvatos a tisztítás során, mivel az leeresztő szivattyú éles törmeléket, például üveget tartalmazhat.

1. Karbantartás előtt kapcsolja ki a készüléket, és húzza ki a hálózati csatlakozódugót a csatlakozóaljzatból.
2. Távolítsa el a szűrőrendszert.
3. Távolítsa el a maradék vizet egy szivaccsal.

4. Húzza ki az műanyag burkolatot az újjával.

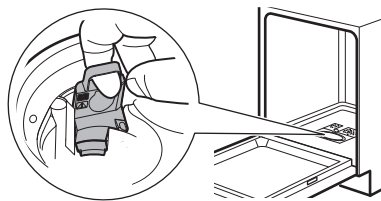

5. Óvatosan távolítsa el az idegen tárgyakat.
6. Helyezze vissza a műanyag burkolatot. Győződjön meg arról, hogy nem laza.
7. Szerelje vissza a szűrőrendszert, és dugja be a készüléket.

13.2 A mosogatási és szárítási eredmény nem kielégítő

Rossz mosogatási eredmény.

- Olvassa el a „Tanácsok és tippek” c. fejezetet.
- Használjon intenzívebb mosóprogramot.
- Kapcsolja be a  kiegészítő funkciót a kiválasztott program mosogatási hatékonyságának növeléséhez.
- Tisztítsa meg a szórókar-fúvókákat és a szűrőket. Olvassa el a „Ápolás és tisztítás” c. fejezetet.
- A tisztítószer minősége lehet az oka. Próbáljon ki másik mosogatószert.

A szárítás eredménye nem kielégítő.

- Olvassa el a „Tanácsok és tippek” c. fejezetet.
- Az elmosogatott tárgyakat túl hosszú ideig hagyta a zárt készülékben. Kapcsolja be a AirDry funkciót az ajtó automatikus kinyitásának beállításához és a szárítási hatékonyság növeléséhez. Olvassa el a „Beállítások” c. fejezetet.
- Csak akkor töltsé ki a mosogatógépet, ha a program befejeződött, és a kijelzőn megjelenik: 0:00.
- Nincs a készülékben öblítőszer, vagy nem elegendő az adagolt mennyiség. Töltsé fel az öblítőszer-adagolót, vagy állítsa az adagolási szintet magasabb fokozatra.
- A probléma forrása lehet maga az öblítőszer is. Próbáljon ki egy másik öblítőszer.
- Mindig használjon öblítőszer, még akkor is, ha kombinált mosogatószer-tablettákat használ.
- Kapcsolja be a szárítási hatékonyságot növelő funkciót az appban.

- Szükséges lehet a műanyag evőeszközök és edények törölközővel való szárítása.
- 30min programnak nincs szárítási szakasza. Válasszon másik programot.
- A felső kosárból vízcseppek hullottak az alsó kosárra. Először az alsó kosarat, majd a felső kosarat rakja ki.

Fehéres csíkok a poharakon és az ételeken.

- Túl sok volt a mosogatószer. Csökkentse a mennyiséget.

Kékes rétegek a poharakon és az ételeken.

- Túl nagy volt az adagolt öblítőszer mennyisége. Állítsa alacsonyabb szintre az adagolást.

Foltok és megszáradt vízcseppnyomok vannak a poharakon és az edényeken.

- A probléma forrása lehet maga az öblítőszer is. Próbáljon ki egy másik öblítőszer.
- Olvassa el a „A mosogatógép betöltése” c. fejezetet.

A készülék belseje nedves.

- Ez nem hibajelenség. A pára lecsapódik a készülék belső felületein.

Szokatlan habképződés mosogatás közben.

- Csak mosogatógéphez készült, speciális mosogatószert használjon.
- Próbáljon ki egy másik gyártótól származó mosogatószert.
- Ne végezzen előöblítést folyó víz alatt.

Rozsdafoltok láthatók az evőeszközökön.

- Túl sok a só a mosogatáshoz használt vízben. A sótartály feltöltése után mindig távolítsa el a kiömlött sót.
- Ezüst és rozsdamentes evőeszközöket helyezett egymás mellé. Ne helyezze ezeket a tárgyakat egymáshoz közel.

Mosogatószer maradvány marad a mosogatószer-adagolóban a program végén.

- A víz nem tudja kimosni a mosogatószert az adagolóból. Győződjön meg róla, hogy a szórókarok útja szabad, illetve, hogy azok nincsenek eltömődve.
- Ellenőrizze, hogy a kosarakba helyezett eszközök nem akadályozzák-e a mosogatószer-adagoló fedelének kinyitását.

A készülék belsejében kellemetlen szag észlelhető.

- Olvassa el a „Ápolás és tisztítás” c. fejezetet.
- Rendszeresen használjon olyan programot, amelynek mosogatási hőmérséklete 65°C.

Vízkölerakódás látható az evőeszközökön, az üstön és az ajtó belsején.

- A csapvíz kemény. A só használata és a vízlágyító regenerálása akkor is szükséges, ha kombinált tablettát használ. Lásd a vízlágyító részt a "Beállítások" fejezetben.
- A só szintje alacsony. Töltse fel a sótartályt, ha világít a só visszajelző.
- A sótartály kupakja nem záródik rendesen. Vizsgálja meg a kupakot.
- Indítsa el a  programot vízkötenítő vagy a mosogatógépekhez tervezett tisztítószer használatával.
- Ha továbbra is vízkömaradványokat észlel, megfelelő tisztítószerrel tisztítsa meg a készüléket.
- Próbáljon ki másik mosogatószert.
- Forduljon a mosogatószert gyártójának ügyfélszolgálatához.

Az edények fénytelené válnak, elszíneződtek vagy sérültek.

- Ellenőrizze, hogy kizárólag mosogatógépben tisztítható tárgyakat helyezett-e a készülékbe.
- Óvatosan végezze a kosarakba való be- és kipakolást. Olvassa el a „A mosogatógép betöltése” c. fejezetet.
- A kényes darabokat helyezze a felső kosárba.
- Kapcsolja be a  kiegészítő funkciót az üvegedények és egyéb kényes tárgyak speciális kezeléséhez.

Lásd: "Az első használat előtt", "A mosogatógép betöltése", "Mindennapi használat", vagy "Tanácsok és tippek" fejezetek más lehetséges okokhoz.

13.3 A hálózati csatlakozás hibái

A vezeték nélküli kapcsolat funkció bekapcsolása sikertelen.

- Helytelen vezeték nélküli hálózati azonosító vagy jelszó. Állítsa le a folyamatot, majd kezdje el újra, a helyes hitelesítő adatok megadásával. Olvassa el a "Vezeték nélküli kapcsolat" fejezetet.

- Hiba van a vezeték nélküli hálózat jelerősségével. Ellenőrizze vezeték nélküli hálózatot és az útválasztót (router). Indítsa újra a routert.
- Gyenge a vezeték nélküli hálózat jelerőssége. Ennek ellenőrzéséhez csatlakoztassa mobil eszközét és a mosogatógépet ugyanahhoz a hálózathoz ugyanabban a helyiségben. Ha nem sikerül, helyezze közelebb a routert a mosogatógéphez.
- A vezeték nélküli jelet megszakította a sütő közelében elhelyezett mikrohullámú készülék. Kapcsolja ki a mikrohullámú készüléket.
- Forduljon a vezeték nélküli hálózat szolgáltatójához, ha további hibák merülnek fel a vezeték nélküli hálózattal.

Az alkalmazás nem tud csatlakozni a mosogatógéphez.

- Hiba van a vezeték nélküli hálózat jelerősségével. Ellenőrizze vezeték nélküli hálózatot és az útválasztót (router). Indítsa újra a routert.
- Ellenőrizze, hogy mobil készüléke csatlakoztatva van-e a vezeték nélküli hálózathoz.
- Új router került telepítésre, vagy a router beállításai megváltozott. Konfigurálja újra a mosogatógépet, illetve a mobil eszközt. Olvassa el a "Vezeték nélküli kapcsolat" fejezetet.
- Forduljon a vezeték nélküli hálózat szolgáltatójához, ha további hibák merülnek fel a vezeték nélküli hálózattal.

Az alkalmazás nem csatlakozhat a mosogatógéphez az otthoni vezeték nélküli hálózaton kívül más hálózaton keresztül. A Wi-Fi jelzőfény villog.

- Elveszett a kapcsolat a felhővel. Várja meg, amíg helyreáll a kapcsolat.

Az alkalmazás gyakran nem tud csatlakozni a mosogatógéphez.

- A vezeték nélküli jelet megszakította a sütő közelében elhelyezett mikrohullámú készülék. Kapcsolja ki a mikrohullámú készüléket. Kerülje a mikrohullámú sütő és a távindítás funkció egyidejű használatát.
- Gyenge a vezeték nélküli hálózat jelerőssége. Próbálja meg az otthoni routert a lehető legközelebb helyezni a mosogatógéphez, vagy fontolja meg egy vezeték nélküli jelerősítő vásárlását.

14. MŰSZAKI ADATOK

Méreték	Szélesség / magasság / mélység (mm)	596 / 815 - 895 / 570
Elektromos csatlakozás ¹⁾	Feszültség (V)	200 - 240
	Frekvencia (Hz)	50 - 60
Víznyomás	Min. / max. MPa (bar)	0.05 (0.5) / 1 (10)
Vízellátás	Hideg víz vagy melegvíz (°C) ²⁾	min. 5 - max. 60
Kapacitás	Teríték beállítások	14

¹⁾ Lásd az adattáblán lévő egyéb értékeket.

²⁾ Ha a melegvíz alternatív energiaforrásból származik (pl. napelemek), akkor az energiafogyasztás csökkentése érdekében használja a melegvíz-vezetékét.

14.1 Az EU EPREL adatbázisra mutató hivatkozás

A készülékhez mellékelte energiabesorolási címkén található QR-kód a készülék EU EPREL adatbázisban való regisztrációjára mutató hivatkozást tartalmaz. A későbbi tájékoztató érdekében őrizze meg az energiahatékonysági címkét a használati útmutatóval és

a készülékhez mellékelte minden egyéb dokumentummal együtt.

A termék teljesítményére vonatkozó információk megtalálhatók az EU EPREL adatbázisban a <https://eprel.ec.europa.eu> hivatkozás, valamint a készülék adattábláján található modellnév és termékszám segítségével. Olvassa el a „Termékleírás” c. fejezetet.

15. KÖRNYEZETVÉDELMI TUDNIVALÓK

Hasznosítsa újra a szimbólummal ellátott anyagokat . A csomagolást az újrahasznosítás érdekében tegye a megfelelő konténerbe. Segítsen a környezet és az emberi egészség védelmében az elektromos és elektronikus készülékek hulladékának újra-

hasznosításával. Ne dobja ki a szimbólummal ellátott készülékeket  a háztartási hulladékkal. Juttassa el a terméket a helyi újrahasznosító létesítménybe, vagy vegye fel a kapcsolatot a helyi önkormányzati szervvel.

Preciz.hu

