

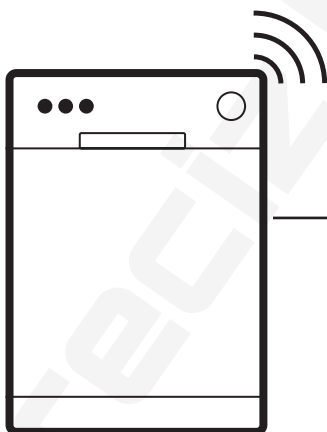

Electrolux



[electrolux.com/register](https://electrolux.com/register)



E87LB200S

## МОНТАЖ / ÜZEMBE HELYEZÉS

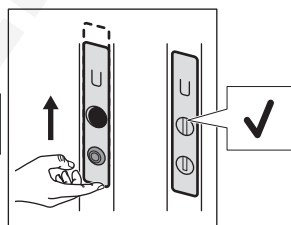
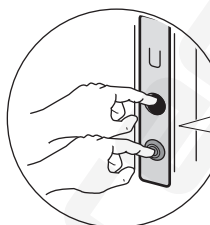
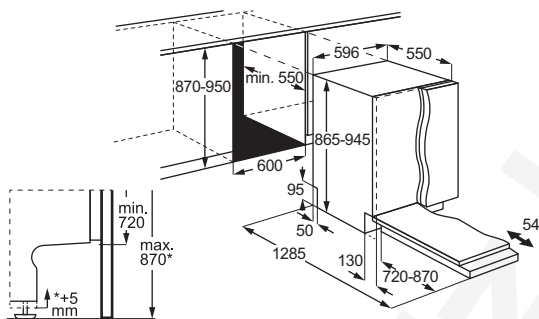

Запазваме си правото на изменения.

1. ИНСТРУКЦИИ ЗА БЕЗОПАСНОСТ.....	3
2. ИНФОРМАЦИЯ ЗА БЕЗОПАСНОСТ.....	4
3. ОПИСАНИЕ НА ПРОДУКТ.....	6
4. КОНТРОЛЕН ПАНЕЛ.....	7
5. ПРОГРАМИ И ОПЦИИ.....	8
6. НАСТРОЙКИ.....	9
7. БЕЗЖИЧНА ВРЪЗКА.....	11
8. ПРЕДИ ПЪРВА УПОТРЕБА.....	12
9. ЗАРЕЖДАНЕ НА СЪДОМИЯЛНАТА МАШИНА.....	14

10. ЕЖЕДНЕВНА УПОТРЕБА.....	17
11. ПОЛЕЗНИ СЪВЕТИ.....	19
12. ГРИЖА И ПОЧИСТВАНЕ.....	20
13. ОТСТРАНЯВАНЕ НА НЕИЗПРАВНОСТИ.....	23
14. ТЕХНИЧЕСКИ ДАННИ.....	27
15. ОПАЗВАНЕ НА ОКОЛНАТА СРЕДА... ..	27

## 1. ⚠ ИНСТРУКЦИИ ЗА БЕЗОПАСНОСТ

Преди монтирането и употребата на уреда прочетете внимателно предоставените инструкции. Производителят не носи отговорност за наранявания или повреди, резултат от неправилен монтаж или употреба. Винаги дръжте инструкциите на безопасно и достъпно място за справка в бъдеще.

### 1.1 Безопасност за деца и лица в уязвимо положение

- Този уред може да бъде използван от деца над 8-годишна възраст, както и от лица с намалени физически, сетивни и умствени възможности или от лица без опит и познания, само ако те са под наблюдение или бъдат инструктирани относно безопасната употреба на уреда и разбират възможните рискове. Деца под 8-годишна възраст и хора с тежки или комплексни увреждания трябва да се държат далеч от уреда, освен ако не са под постоянно наблюдение.

- Децата трябва да бъдат под наблюдение, за да се гарантира, че не си играят с уреда.
- Пазете препаратите далеч от деца.
- Пазете децата и домашните любимци далеч от уреда, когато вратата е отворена.
- Деца не трябва да извършват почистване или поддръжка на уреда, когато са без надзор.

### 1.2 Обща безопасност

- Този уред е предназначен само за почистване на домакински съдове и прибори за хранене.
- Този уред е предназначен за домашна употреба в затворени помещения.
- Този уред може да се използва в офиси, стаи в хотел, стаи в мотел, къщи за гости и други подобни места за настаняване, където това използване не надвишава (средно) нивото на домашна употреба.
- Не променяйте предназначението на уреда.
- Работното водно налягане (минимум и максимум)

трябва да е между 0.05 (0.5) / 1 (10) (бар) МРа .

- Спазвайте максималния брой от 15 настройки на място.
- Вратата на уреда не трябва да се оставя в отворено положение, за да се избегне опасност от препъване.
- Ако захранващият кабел е повреден, той трябва да се замени от производителя, от упълномощен сервизен център или от лица със сходна квалификация, за да се избегне риск.
- **ПРЕДУПРЕЖДЕНИЕ:** Ножовете и останалите прибори с остри върхове

трябва да се поставят в кошницата с върховете надолу или в хоризонтално положение.

- Преди извършване на поддръжка на уреда, изключете го и извадете щепсела от контакта.
- Не почиствайте уреда чрез пръскане с вода под налягане и/или пара.
- Ако уреда има вентилационни отвори в основата, те не трябва да се покриват, напр., с килим.
- Уредът трябва да се свърже към водопроводната мрежа с предоставените нови меки връзки. Не използвайте стари меки връзки.

## 2. ИНФОРМАЦИЯ ЗА БЕЗОПАСНОСТ

### 2.1 Инсталация

#### **ВНИМАНИЕ!**

Само квалифицирано лице може да извърши монтажа на уреда.

- Махнете всички опаковки.
- Не монтирайте и не използвайте повреден уред.
- Следвайте предоставените инструкции за инсталиране.
- Винаги внимавайте, когато местите уреда, тъй като е тежък. Използвайте предпазни ръкавици и затворени обувки.
- Не инсталирайте и не използвайте уреда при температури под 0°C.
- Монтирайте уреда на безопасно и подходящо място, което отговаря на монтажните изисквания.

- Не използвайте уреда, преди да го инсталирате във вградената конструкция заради безопасността.
- Ако преградата не е монтирана, вратата може да се затвори неочаквано. Отваряйте внимателно вратата на уреда, за да избегнете риска от нараняване. След монтажа се уверете, че пластмасовите капаци са заключени на място. Повреждането или отстраняването на пластмасовите покрития отстрани на вратата може да повлияе на функционалността на уреда и може да доведе до риск от нараняване. Ако пластмасовото покритие е повредено, свържете се с оторизирания сервизен център за смяна.

## 2.2 електрическо свързване

### ⚠ ВНИМАНИЕ!

Риск от пожар или токов удар.

- ПРЕДУПРЕЖДЕНИЕ: Този уред е предназначен за монтаж / свързване към заземителна връзка в сградата.
- Уверете се, че параметрите на табелката с данни са съвместими с електрозахранването.
- Винаги използвайте правилно инсталиран, устойчив на удари контакт.
- Не използвайте разклонители или адаптери с много входове.
- Предпазвайте от повреди щепсела и захранващия кабел. Ако е необходима смяна, се свържете с оторизиран сервизен център.
- Включете щепсела в контакта само в края на инсталационния процес и осигурете достъп до захранващия кабел.
- Не изключвайте уреда, като дърпате от захранващия кабел. Винаги издърпвайте щепсела на захранването.

## 2.3 Свързване към водопровод

### ⚠ ВНИМАНИЕ!

Опасност от токов удар.

- Не причинявайте щети на маркучите за вода.
- Преди да свържете нови тръби, тръби, които дълго време не са използвани и след ремонт или инсталиране на нови устройства (например водомери), оставете водата да тече, докато стане бистра.
- Проверете за течове на вода по време и след първата употреба.
- Ако маркучът за подаване на вода е повреден, незабавно затворете водния клапан и изключете щепсела от контакта. Свържете се с оторизирания сервизен център за подмяна на маркуча за подаване на вода.
- Загубата на електрозахранване деактивира системата за защита от вода, което увеличава риска от наводнение.
- Маркучът за подаване на вода има предпазен вентил и обвивка с вътрешен захранващ кабел.

## 2.4 Използване

- Дръжте запалими продукти или предмети, напоени със запалими продукти далеч от уреда.
- Препаратите за съдомиялна машина са опасни. Следвайте инструкциите върху опаковката на препарата.
- Не пийте и не си играйте с водата в уреда.
- Изчакайте програмата приключи, за да извадите съдовете, тъй като върху съдовете може да остане почистващи препарат.
- Не слагайте предмети и не упражнявайте натиск върху отворената вратичка на уреда.
- Уредът може да отдели гореща пара, ако отворите вратичката по време на работеща програма.

## 2.5 Вътрешно осветление

### ⚠ ВНИМАНИЕ!

Риск от токов удар, от нараняване и от повреда на уреда.

- За подмяна на вградената лампичка се обърнете към оторизиран сервизен център.
- Този уред има вътрешна лампичка, която се включва, когато отворите вратичката или включите уреда, докато вратичката е отворена. Лампичката се изключва, когато затворите вратичката, изключите уреда или автоматично след известно време.

## 2.6 Обслужване

- За поправка на уреда се свържете с оторизирания сервизен център. Използвайте само оригинални резервни части.
- Собственоръчният ремонт или непрофесионалният ремонт могат да бъдат опасни за потребителя и да доведат до анулиране на гаранцията.
- Следните резервни части ще бъдат налични в продължение на 7 години след спиране на модела: двигател, циркулационна помпа и помпа за отцеждане, нагреватели и нагриващи елементи, вкл. термпомпи, тръби и сходно оборудване, вкл. маркучи, клапи, филтри и клапани за спиране на водата, части за конструкцията и вътрешността, свързани с монтажа на врати, печатни платки, електронни дисплеи, превключватели при налягане,

термостати и датчици, софтуер и фърмуер, вкл. софтуер за нулиране. Следните резервни части ще бъдат налични в продължение на 10 години след като моделът бъде спрян от употреба: панти и уплътнения за врати, други уплътнения, разпръсквачи рамена, дренажни филтри, вътрешни скари и пластмасови периферни устройства, като кошници и капаци. Периодът може да е по-дълъг за Вашата страна. За повече информация, моля, посетете нашия уебсайт.

- Някои резервни части са налични само за професионални сервизни техници и могат да не са подходящи за модела.
- Относно лампата(ите) в продукта и резервните лампи, продавани отделно: Тези лампи са предназначени да издържат на екстремни физически условия в домакинските уреди, като

температура, вибрации, влажност или са предназначени да сигнализират информация за експлоатационното състояние на уреда. Те не са предназначени за използване по друг начин и не са подходящи за осветяване на помещения в дома.

## 2.7 Изхвърляне

### ⚠ ВНИМАНИЕ!

Риск от нараняване или задушаване.

- Изключете уреда от електрозахранването.
- Отрежете захранващия кабел и го изхвърлете.
- Отстранете ключалката на вратичката, за да не могат деца и домашни любимци да се заключат в уреда.

## 3. ОПИСАНИЕ НА ПРОДУКТ

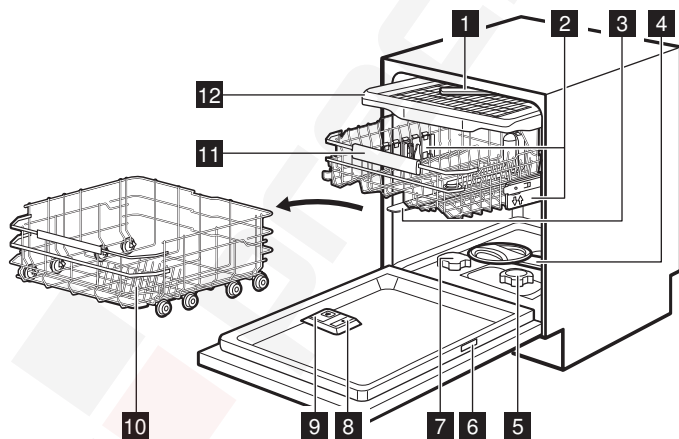

- 1 Разпръскващо рамо на тавана
- 2 Регулиращи височината на кошницата
- 3 Горно разпръскващо рамо
- 4 Долно разпръскващо рамо
- 5 Филтри
- 6 Табелка с данни
- 7 Контейнер за сол
- 8 Дозатор за препарат за изплакване
- 9 Дозатор за препарат за миене
- 10 Долна кошница

- 11 Горна кошница
- 12 Чекмедже за прибори

### 3.1 Табелка с данни



A. QR код

- B. Име на модел
- C. Номер на продукта
- D. Сериен номер
- E. Тип на продукта
- F. Електрически данни

QR кодът може да се използва по два начина.

Сканирайте QR кода с камерата на мобилното си устройство, за да бъдете пренасочени към приложението в магазина за приложения. Инсталирайте приложението.

Сканирайте QR кода със скенер в приложението, за да сдвоите съдомиялната машина с Вашето мобилно устройство.

### 3.2 LightOnFloor

Функцията показва светлина на дъното под вратата на уреда. Светлината се включва, когато програмата започне, и се изключва, когато програмата приключи. Светлината мига, когато уредът не функционира правилно.

ⓘ Когато AirDry отвори вратата LightOnFloor може да няма напълна видимост. За да видите дали програмата е приключила, погледнете контролното табло.

## 4. КОНТРОЛЕН ПАНЕЛ

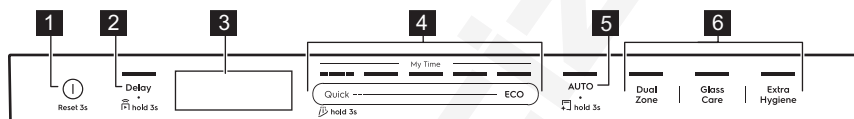

- 1 Бутон вкл./изкл. / Бутон за нулиране
- 2 Бутон бутон за забавен старт / Дистанц. стартиране
- 3 Екран
- 4 My Time лента за избор на програма
- 5 AUTO бутон за програма / MachineClean бутон за програма
- 6 Бутони за опции на програмите

### 4.1 Индикатори на дисплея



Енергомерът показва нивото на енергийна ефективност на избраната програма и опция. Колкото повече ленти са включени, толкова по-ниска е консумацията. Изключен е с програми Quick, QuickRinse и MachineClean.

**ECO** Включва се, когато изберете програма ECO. Вижте глава „Програми и опции“.



Включва се, когато дозаторът за гланц има нужда от зареждане. Вижте глава „Преди първа употреба“.



Включва се, когато контейнерът за сол има нужда от зареждане. Вижте глава „Преди първа употреба“.



Включва се, когато активирате безжичната връзка. Вижте глава „Безжична връзка“.



Включва се, когато активирате функция Дистанц. стартиране. Вижте глава „Ежедневна употреба“.



Включва се, когато изберете програма с фаза на сушене. Вижте глава „Програми и опции“.



Включва се, когато изберете програма без фаза на сушене. Вижте глава „Програми и опции“.



Включва се, когато изберете програма QuickRinse. Вижте глава „Програми и опции“.



Включва се, когато трябва да включите програма MachineClean и когато я стартирате. Вижте глава „Грижа и почистване“.

## 5. ПРОГРАМИ И ОПЦИИ

### 5.1 Програми за миене на съдове

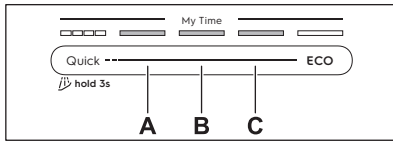

#### Quick

За съдове и прибори за хранене с прясно замърсяване. Етапи: миене на съдове на 60°C, изплакване на 50°C, AirDry. Програмата не включва фазата на сушене или добавянето на препарат за изплакване. Оставете предметите в съдомиялната машина с отворена врата, за да се подложат на естествено сушене.

#### A. 1h00m

За съдове и прибори с пресни, леко изсъхнали замърсявания. Етапи: миене на съдове на 65°C, междинно изплакване, окончателно изплакване на 55°C, сушене, AirDry.

#### B. 1h30m

За съдове, прибори, тенджери и тигани с нормални, леко засъхнали замърсявания. Етапи: миене на съдове на 65°C, междинно изплакване, окончателно изплакване на 60°C, сушене, AirDry.

#### C. 2h00m

За съдове, прибори, тенджери и тигани с нормални, леко засъхнали замърсявания. Етапи: миене на съдове на 65°C, междинно изплакване, окончателно изплакване на 55°C, сушене, AirDry.

#### ECO

Тази програма осигурява най-ефективното използване на вода и енергия за нормално замърсени съдове, прибори, тенджери и тигани. Етапи: предварително измиване, миене на съдове на 50°C, междинно изплакване, окончателно изплакване на 45°C, сушене, AirDry. Това е стандартната програма за изпитателни лаборатории. Тази програма се използва за оценка на спазването на Регламент (ЕС) 2019/2022 на Комисията за екодизайн.

#### AUTO

За съдове, прибори, тенджери и тигани с всякаква степен на замърсяване. Фази: предварително измиване, измиване на съдове на 55°C, междинно изплакване, окончателно изплакване на 55-60°C, сушене, AirDry. Този интелигентен цикъл усеща размера на зареждането и степента на замърсяване. Тя автоматично регулира температурата, времетраенето и количеството вода за миене на съдове, за да се постигнат оптимални резултати при почистване и сушене.

### 5.2 Опции на програмата

#### DualZone

Опцията създава две зони за почистване. Долната кошница прилага максимално водно налягане за дълбоко почистване на тенджери и тигани. Горната кошница използва леко налягане за почистване на деликатни предмети. Опцията не влияе на разхода на вода и енергия. Приложимо за Quick, 1h00m, 1h30m, 2h00m програми.

#### GlassCare

Опцията предпазва деликатни предмети, особено стъклени съдове, като предотвратява резките температурни промени. Опцията ограничава температурата на миене на съдове до 45°C, за да се осигури нежно, но ефективно почистване. Приложимо за Quick, 1h00m, 1h30m, 2h00m програми.

#### ExtraHygiene

Опцията осигурява по-добри хигиенни резултати, като поддържа температурата над 65°C за поне 10 минути по време на последната фаза на изплакване. Тази програма премахва над 99,9999% от бактериите и вирусите. Тествана за *Micrococcus luteus* и MS2 бактериофаг от Swissatest Testmaterialien AG (протокол от теста № 20212029). Приложимо за Quick, 1h00m, 1h30m, 2h00m програми.

### 5.3 Специални програми

#### QuickRinse

Програмата освежава съдовете, които ще бъдат измити по-късно. Не използвайте препарат с тази програма. Вижте глава „Ежедневна употреба“.

## MachineClean

Програмата почиства вътрешността на уреда на 65°C, като ефективно премахва котлен камък и натрупвания на мазнини с цел дълготрайна ефективност на уреда. Вижте глава „Грижа и почистване“.

### 5.4 Екстри в приложението

Свържете съдомиялната към приложение-то, за да получите достъп до допълнителни опции за измиване. Вижте глава „Безжична връзка“.

### 5.5 Стойности на потребление

**A** – програма, **B** – вода (л), **C** – енергия (kWh), **D** – времетраене (мин).

A	B	C	D
Quick	8.5	0.475	30
QuickRinse	4.0	0.150	15
1h00m	10.5	1.000	60
1h30m	10.5	1.000	90
2h00m	10.5	0.900	120
ECO	8.4	0,653	270

A	B	C	D
AUTO	12.5	1.000	180
MachineClean	10.0	0.575	60

Налягането и температурата на водата, промените в електрозахранването, опциите и количеството на съдовете и степента на замърсяване могат да променят стойностите.

Стойностите на програмите, различни от ECO са само показателни.

### 5.6 Информация за сравнителни тестове

За да получите необходимата информация за провеждане на тестове за ефективност (например, съгласно: EN60436), изпратете имейл до:

**info.test@dishwasher-production.com**

Във вашето запитване включете кода на продуктовия номер (PNC) от табелката с технически данни.

За всякакви други въпроси относно съдомиялната машина, вижте сервизната книга, предоставена с уреда.

## 6. НАСТРОЙКИ

### 6.1 Преглед на настройките

Имената в скобите съответстват на начина, по който съдомиялната показва настройките в режим на настройки. Можете също да промените настройките, като използвате приложението.

#### Твърдост на водата (HAr)

Настройте нивото на омекотителя за вода (1–10) в зависимост от твърдостта на водата. По подразбиране: 5.<sup>1)</sup>

#### Ниво на препаратa за гланц (rA)

Регулирайте нивото на препаратa за гланц (0–8). По подразбиране: 5.<sup>1)</sup>

#### Звук за край (ES)

Изберете On за активиране или Off за деактивиране на звуковия сигнал за край на програма. По подразбиране: Off.

#### Авт. отваряне врата (Ado)

Изберете On за активиране или Off за деактивиране на функцията AirDry. По подразбиране: On.<sup>1)</sup>

#### Звук на бутоните (to)

Изберете On за активиране или Off за деактивиране на звука на бутона при натискане. По подразбиране: On.

#### Забрави мрежата (Fn)

Изберете Yes, за да нулирате данните за вход в безжичната мрежа. Изберете No, за да излезете.

#### Използване на часове (Hu)

Проверете общия брой часове на използване на съдомиялната. Броячът спира на 65535.

<sup>1)</sup> Допълнителни подробности ще откриете по-нататък в тази глава.

## PNC номер (Pnc)

Проверете PNC номера на Вашия уред. Споменете този номер, когато се свържете с упълномощен сервизен център.

## Нулиране настройки (rS)

Изберете Yes за нулиране на уреда към фабричните настройки. Настройката не нулира часовете на използване. Настройката не нулира настройката на безжичната връзка. Изберете No, за да излезете.

## 6.2 Режим на настройки

### Как да влезете в режим на настройки

Можете да влезете в режим на настройки преди да стартирате програма. Не можете да влезете в режим на настройки, докато програмата работи.

Натиснете и задръжте едновременно ECO и AUTO за около 3 секунди.

На дисплея се показва първата настройка: NA9.

### Как да се придвижвате в режим на настройка

Използвайте лентата за избор My Time, за да се премествате в режим на настройки.

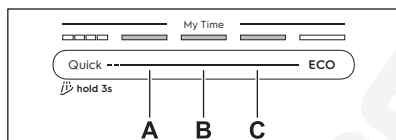

- A. Предишни бутон
- B. Потвърждаване бутон
- C. Напред бутон

Използвайте Предишни и Напред, за да превключвате между настройките и да променят тяхната стойност. Използвайте Потвърждаване, за да влезете в настройката и да потвърдите промяната на нейната стойност.

### Как да смените настройка

Уверете се, че уредът е в режим настройка.

1. Натиснете Предишни или Напред, за да изберете настройка.

Дисплеят показва името на настройката.

2. Натиснете Потвърждаване, за да въведете настройката.

Текущата настройка премигва.

3. Натиснете Предишни или Напред, за да смените стойността.
4. Натиснете Потвърждаване, за да потвърдите настройката.

Настройката е запазена. Уредът се връща към списъка с настройки.

5. Натиснете и задръжте едновременно ECO и AUTO за около 3 секунди, за да излезете от режима на настройка.

Уредът се връща в избора на програма.

Запамените настройки остават в сила, докато ги промените отново.

❗ Уредът излиза от режима на настройка след 10 секунди, ако не бъде натиснат бутон.

## 6.3 Омекоител за вода

Омекоителят за вода премахва минералите от постъпващата от водопровода вода, които имат негативен ефект върху резултатите от измиване и върху самия уред.

Колкото по-високо е съдържанието на тези минерали, толкова по-твърда е водата. Твърдостта на водата се измерва в еквивалентни скали.

Нивото на омекоителя на водата трябва да се регулира според твърдостта на водата във водоснабдяването. Регулирането е необходимо, независимо от типа на използвания препарат, за да се гарантират добри резултати при измиване на съдовете и да се поддържа активен индикатора за сол. Местната водоснабдителна компания може да ви информира относно твърдостта на водата във вашия регион.

❗ Мултифункционалните таблетки с омекобяващ агент имат ограничена ефективност при омекобяване на водата. Направете справка с опаковката на продукта.

### Твърдост на водата

°dH	°fH	ммол/л	мг/л (ppm)	°Clark	L <sup>1</sup>
47 -50	84 -90	8.4 -9.0	835 -904	58 -63	10
43 -46	76 -83	7.6 -8.3	755 -834	53 -57	9
37 -42	65 -75	6.5 -7.5	645 -754	46 -52	8
29 -36	51 -64	5.1 -6.4	505 -644	36 -45	7

°dH	°fH	ммол/л	мг/л (ppm)	°Clark	L <sup>1</sup> )
23 -28	40 -50	4.0 -5.0	395 -504	28 -35	6
19 -22	33 -39	3.3 -3.9	325 -394	23 -27	5
15 -18	26 -32	2.6 -3.2	255 -324	18 -22	4
11 -14	19 -25	1.9 -2.5	185 -254	13 -17	3
4 -10	7 -18	0.7 -1.8	70 -184	5 -12	2
<4	<7	<0.7	<70	< 5	1

1) Ниво на омекотител за вода

Омекотителят на водата преминава през автоматичен процес на регенериране. <sup>2)</sup>

## 6.4 Ниво на гланца

Гланцът подобрява резултатите от сушенето. Препаратът се освобождава автоматично при последната фаза на изплакване. Можете да регулирате отделяното количество гланц.

Когато отделението за гланц е празно, индикаторът  се включва, уведомявайки Ви, че е необходимо да го напълните. Ако при използване само на мулти-таблетки резултатите от сушенето са добри, можете

да изключите диспенсъра и индикатора. Но за най-добри резултати при сушене препоръчваме да използвате гланц за съдове и да оставите индикатора активен.

За дезактивиране на отделението и индикатора за гланц, настройте нивото на препарат за гланц на 0.

## 6.5 AirDry

AirDry подобрява резултатите от сушенето при ниска консумация на енергия. По време на фазата на сушене вратичката на уреда се отваря автоматично и остава откритата. Деактивирането на функцията може да намали ефикасността на сушене.

AirDry се активира автоматично с всички програми освен .

Когато се отвори вратичката, дисплеят показва оставащото време на работещата програма.

Времетраенето на фазата на сушене и времето за отваряне на вратата се различават в зависимост от избраната програма и опции.

### ПРЕДУПРЕЖДЕНИЕ!

Не се опитвайте да затворите вратичката на уреда до 2 минути след автоматичното отваряне. Това може да повреди уреда.

## 7. БЕЗЖИЧНА ВРЪЗКА

Настройте безжичната връзка, за да управлявате съдомиялната си машина чрез приложението на мобилното си устройство.

### Параметри на Wi-Fi модула

Wi-Fi модул NIUS-SA

### Параметри на Wi-Fi модула

Честота 2,412 - 2,472 GHz

Протокол IEEE 802.11b-g-n

<sup>2)</sup> За правилните операции с омекотителя на водата, гъстото вещество на омекотителя трябва да бъде регенерирано често. Този процес е автоматичен и е част от нормалната работа на съдомиялната машина. Честотата на регенериране зависи от настройката на нивото на омекотителя за вода. Колкото по-високо е нивото, толкова по-често е регенерирането. При високи нива регенерирането се извършва два пъти в цикъл: по време на измиване на съдовете и след последното изплакване. При по-ниски нива регенерирането се извършва само след последното изплакване. Изплакването с омекотител става в началото на следващия цикъл. При високи нива това се случва допълнително в края на измиването на съдовете. Изплакването на омекотителя завършва с цялостно източване на водата. Регенерирането увеличава продължителността на програмата до максимум 5 мин, консумацията на вода до максимум 4 л, а консумацията на енергия до 2 Wh. В приложимите към момента стандартни лабораторни условия на твърдост на водата 2.5 ммол/л (омекотител за вода: ниво 3), регенерацията ще се извършва на всеки 62 л от използваната вода. Температурата на водата, налягането на водата и промените в електрозахранването могат да променят стойностите.

## Параметри на Wi-Fi модула

Максимална мощност <20 dBm

Криптиране WPA, WPA2

### 7.1 Как да настроите безжичната връзка

За да свържете съдомиялната Ви трябва:

- Безжична връзка с интернет.
  - Мобилно устройство, свързано към безжичната мрежа.
1. За да изтеглите приложението, сканирайте QR кода, намиращ се на задната корица на ръководството за потребителя. Можете също да изтеглите приложението директно от магазина за приложения.
  2. Следвайте инструкциите в приложението.
  3. Включете съдомиялната машина.
  4. Натиснете и задръжте едновременно Delay и Quick за 2 секунди.

Индикаторът  мига. На дисплея се показва AP. Никой от бутоните не е активен, с изключение на бутона за вкл./изкл.

5. Въведете данните за вход в мрежата в приложението.

В противен случай съдомиялната машина отменя настройката след известно време.

Ако връзката е установена,  индикаторът свети постоянно и на дисплея се показва соp. Уредът се връща в избора на програма.

За да отмените настройката, изключете и включете уреда.

### 7.2 Как да нулирате безжичната връзка

Ако искате да се свържете с друга безжична мрежа или да актуализирате данните за достъп на текущата мрежа, първо нулирайте безжичната връзка.

За да нулирате, следвайте един от двата метода:

- Натиснете и задръжте едновременно Delay и Quick за около 5 секунди.
- Влезте в режим на настройки и активирайте настройката Fn.

На дисплея се показва Fn. Енергийният измервател показва напредъка. Индикаторът  е изключен.

Настройте нова безжична връзка.

## 8. ПРЕДИ ПЪРВА УПОТРЕБА

1. Натиснете и задръжте бутона за Вкл./Изкл., докато уредът се активира.
2. Регулирайте нивото на омекотителя за вода според твърдостта на водата.
3. Напълнете контейнера за сол.
4. Напълнете дозатора за гланц за съдове.
5. Напълнете дозатора за препарат.
6. Отворете кранчето за вода.
7. Стартирайте програма Quick, за да отстраните всякакви остатъци от производствения процес. Не поставяйте съдове в кошниците.

След като стартирате програмата, уредът презарежда смолата в омекотителя за вода в продължение на до 5 минути. Фазата за миене стартира едва след приключване на тази процедура. Процедурата се повтаря периодично.

### 8.1 Контейнер за сол

#### ПРЕДУПРЕЖДЕНИЕ!

Използвайте само регенерираща сол за съдомиялни машини. Не използвайте кухненска сол.

Солта се използва за презареждане на смолата в омекотителя за вода и за гарантиране на добри резултати при измиване във всекидневната употреба.

#### Пълнене на контейнера за сол

1. Завъртете капачката на контейнера за сол обратно на часовниковата стрелка и я извадете.
2. Налейте 1 л вода в контейнера за сол (само ако го пълните за първи път).

3. С помощта на приложената фуния напълнете контейнера за сол със 1 кг сол за съдомиялна машина.



4. Внимателно разклатете фунията посредством дръжката ѝ, за да влязат и последните гранули.
5. Отстранете солта около отвора на контейнера за сол.

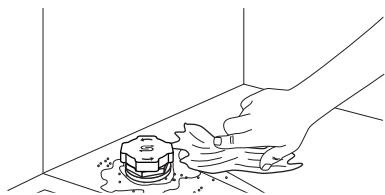

6. Завъртете капачката на контейнера за сол по часовниковата стрелка, за да затворите контейнера.

#### **ВАЖНО**

Докато пълните резервоара за сол, от него могат да излязат вода и сол. За да предотвратите корозия, напълнете резервоара за сол и веднага стартирайте пълнен цикъл на измиване с препарат.

### 8.2 Как да напълните дозатора за гланц за съдове

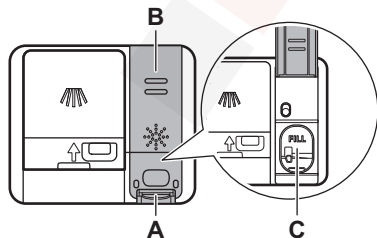

#### **⚠ ПРЕДУПРЕЖДЕНИЕ!**

Отделението (C) е само за гланц за съдове. Не зареждайте с препарат за измиване.

#### **⚠ ПРЕДУПРЕЖДЕНИЕ!**

Използвайте само препарат за гланц, предназначен за съдомиялни машини.

1. Натиснете елемента за освобождаване (A), за отворите капака (B).
2. Излейте препарата за гланц в дозатора (C), докато течността достигне „FILL“.
3. Отстранете разлияния гланц за съдове с абсорбираща кърпа, за да предотвратите образуване на прекалено много пяна.
4. Затворете капака. Уверете се, че бутонът за освобождаване щраква на място.

### 8.3 Как да напълните дозатора за препарат

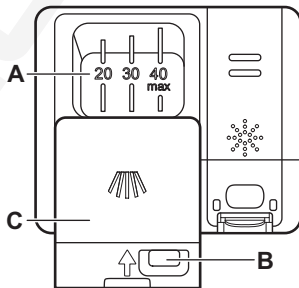

#### **⚠ ПРЕДУПРЕЖДЕНИЕ!**

Използвайте само препарат за съдомиялни машини.

1. Натиснете бутона за освобождаване (B), за да отворите капака (C).
2. Поставете препарата в отделението (A). Не превишавайте обозначението „40 max“. Можете да използвате препарат под формата на таблетки, прах или гел.
3. Ако програмата включва фаза на предварително измиване, сложете до 5 г от препарата на вътрешната част на вратата на съдомиялната машина.

4. Затворете капака. Уверете се, че бутонът за освобождаване щраква на място.

За информация относно дозата на препаратa, вижте инструкциите на производителa-

ля на опаковката на продукта. Обикновено количество от 20 - 25 мл гел препарат или до 18 г от препарат на прах е достатъчно за измиването на едно зареждане с нормално замърсени съдове.

## 9. ЗАРЕЖДАНЕ НА СЪДОМИЯЛНАТА МАШИНА

- За най-добри резултати от почистването наредете съдовете в кошниците, както е посочено в ръководството.
- Заредете съдомиялната до капацитета ѝ, за да спестите вода и електричество.
- Не претоварвайте кошниците, за да се гарантира, че съдомиялната машина работи ефективно.
- Уверете се, че съдовете в кошницата не се допират или покриват. Само тогава водата може да ги достигне напълно и да измие съдовете.
- Използвайте уреда единствено за мие-не на съдове, пригодени за използване в съдомиялна машина.
- Не поставяйте в съдомиялната машина следните материали: дърво, рог, калай, мед, алуминий, нежен декоративен порцелан, незащитена въглеродна стомана или сребро. Това може да доведе до тяхното напукване, изкривяване, обезцветяване, одраскване, ръжда, потъмняване или корозия.
- Не мийте в уреда предмети, които могат да попиват вода (гъби, домакински кърпи).
- Поставяйте дълбоките съдове (чаши и тигани) с дъното нагоре, за да може водата да се оттича.
- Уверете се, че стъклените предмети не се допират един до друг.
- Поставете леките предмети в горната кошница. Уверете се, че съдовете не се движат свободно.
- Поставете приборите и малките предмети в чекмеджето за прибори.
- Уверете се, че разпръскващите рамена могат да се движат свободно, преди да стартирате дадена програма.
- Регулирайте височината на горната кошница, за да се поберат големите съдове.

### 9.1 Как да регулирате височината на горната кошница

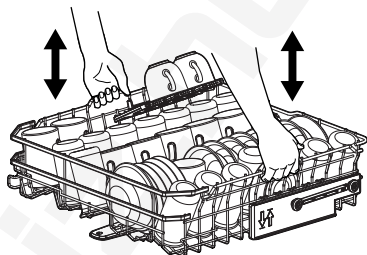

#### Как да повдигнете горната кошница

1. Издърпайте кошницата, докато спре.
2. Повдигнете кошницата от едната страна или от двете страни, докато механизъмът се заключи на място и кошницата се стабилизира.

#### Как да свалите горната кошница

1. Издърпайте кошницата, докато спре.
2. Леко повдигнете кошницата от едната или двете страни, след това я натиснете надолу и я оставете да падне надолу.

### 9.2 Характеристики на кошницата на съдомиялната машина

Включените аксесоари може да варират в зависимост от модела на вашата съдомиялна машина.

#### Долна кошница

Броят на съгваемите рафтове може да варира в зависимост от модела на Вашата съдомиялна машина. При съгването на предните рафтове се показват по-къси рафтове за поддържане на купи.

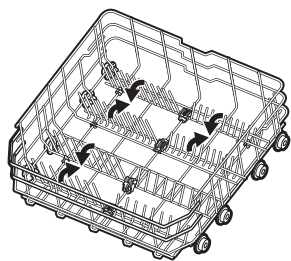

### Горна кошница

Броят на съгъваемите рафтове може да варира в зависимост от модела на Вашата съдомиялна машина. Рафтовете за чаши могат да се сгънат надолу, за да се освободи място за високи съдове.

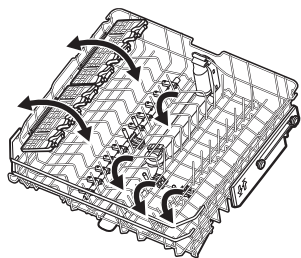

Рафтовете за чаши имат меки дръжки за задържане на стъклени съдове, а гумените шипове осигуряват стабилност.

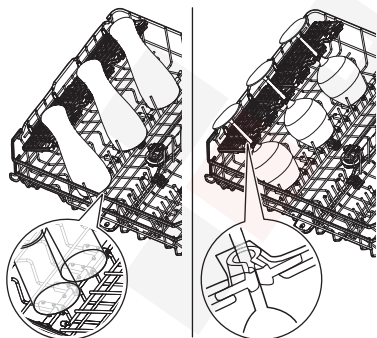

### Чекмедже за прибори

Използвайте чекмеджето за прибори за хранене и малки предмети. Чекмеджето включва съгъваеми държачи за ножове.

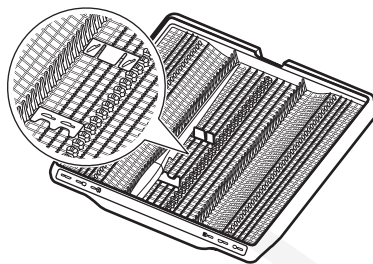

### Как да свалите аксесоарите

Рафтовете за чаши и гумените шипове могат да бъдат временно премахнати, за да се поберат обемисти предмети.

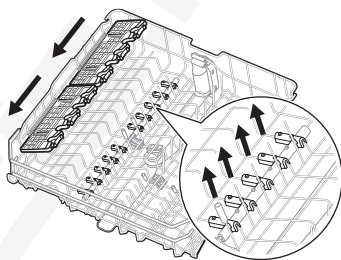

Държачите за ножове може да бъдат временно свалени, ако е необходимо.

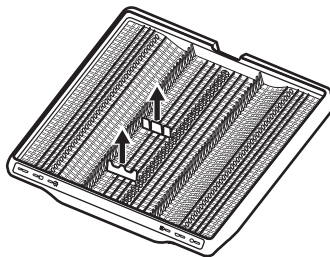

Максимална височина на съдовете (мм)

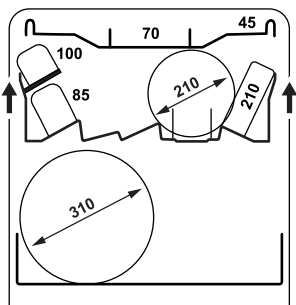
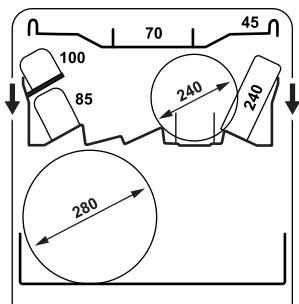

9.3 Примери за зареждане на съдомиялна машина

Долна кошница

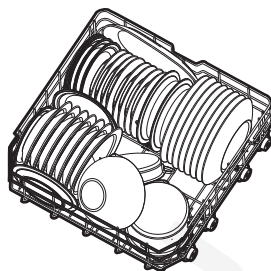
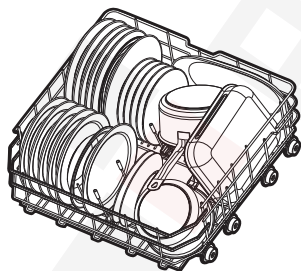

Горна кошница

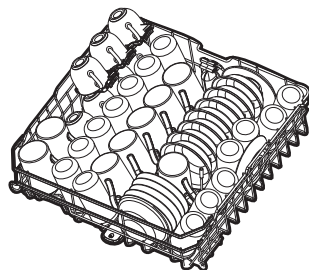
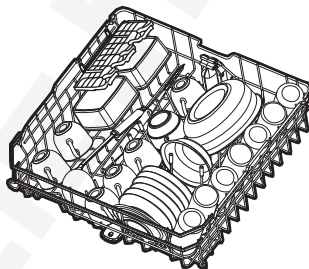

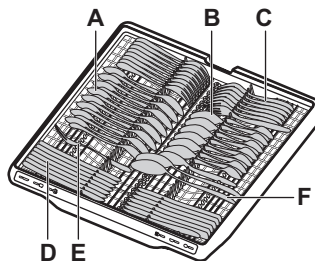

Чекмедже за прибори

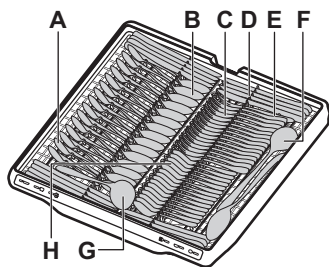



- A. Чаена лъжичка (15 броя)
- B. Супена лъжица (15 броя)
- C. Вилица (15 броя)
- D. Нож (15 броя)
- E. Вилица за сервиране (1 брой)
- F. Лъжица за сервиране (2 броя)
- G. Черпак за сос (1 брой)
- H. Десертна лъжица (15 броя)

## 10. ЕЖЕДНЕВНА УПОТРЕБА

1. Отворете кранчето за вода.
2. Натиснете и задръжте бутона за Вкл./ Изкл., докато уредът се активира.
3. Напълнете контейнера за сол, ако индикаторът  е включен.
4. Напълнете дозатора за гланц за съдове, ако индикаторът  е включен.
5. Заредете кошниците.
6. Напълнете дозатора за препарат.
7. Изберете програма. Затворете вратичката, за да я стартирате.
8. Затворете крана за вода, когато програмата завърши.

### 10.1 Дистанц. стартиране

Функцията позволява да се стартира програма от приложението.

#### Как да активирате дистанционен старт

Уверете се, че индикаторът  е включен и Вашата съдомиялна е добавена в приложението. В противен случай вижте глава „Безжична връзка“.

1. Натиснете и задръжте Delay за 3 секунди.

Индикатор  свети.

2. Затворете вратата на уреда.

 Ако отворите вратата, докато е активиран дистанционният старт, тази функция ще се деактивира. Активирайте отново дистанционния старт преди да затворите вратата, в противен случай цикълът на пране започва веднага след като затворите вратата. Отварянето на вратата не активира дистанционния старт, ако е настроен час за отложен старт.

#### Как да деактивирате дистанционния старт

Натиснете Delay в продължение на 3 секунди.

 индикаторът не свети.

### 10.2 Как да стартирате програма от лентата за избор My Time

1. Плъзнете пръста си по лентата за избор My Time, за да изберете програмата.

Светлината, свързана с програмата, е включена.

2. Активирайте опцията за програма, ако желаете.
3. Затворете вратата на уреда, за да стартирате програмата.

### 10.3 Как да стартирате програма QuickRinse

1. Натиснете и задръжте бутона „Quick“ за около 3 секунди.

Индикатор  свети.

2. Затворете вратата на уреда, за да стартирате програмата.

## 10.4 Как да стартирате програмата AUTO

### 1. Натиснете AUTO.

Лампичката, свързана с бутона свети. Екранът показва най-дългото възможно времетраене на програмата.

### 2. Затворете вратата на уреда, за да стартирате програмата.

По време на цикъла сензорите се включват на няколко пъти и първоначалната продължителност на програмата може да се съкрати.

## 10.5 Как да активирате опция за програма

Само една опция може да бъде активирана наведнъж. Активирайте опцията, преди да стартирате програмата. Не можете да активирате или дезактивирате опцията, докато се изпълнява програмата.

### 1. Изберете програма от лентата за избор My Time.

### 2. Натиснете бутона за опции.

Лампичката, свързана с бутона свети. Ако опцията не е приложима, светлината, свързана с бутона, мига и се издава тон.

ⓘ Активирането на дадена опция често увеличава потреблението на вода и енергия, както и продължителността на програмата.

## 10.6 Как да отложите старта на програма

### 1. Изберете програма.

### 2. Натиснете Delay неколккратно, докато на екрана се покаже желаното време за отлагане (от 1 до 24 часа).

Лампичката, свързана с бутона свети.

### 3. Затворете вратичката, за да започне обратното броене.

По време на обратното отброяване не можете да промените програмата или опцията. Можете да промените часът за отложен старт в приложението.

Когато отброяването завърши, програмата стартира.

## 10.7 Как да откажете забавения старт на програма

Натиснете и задръжте ⓘ за около 3 секунди.

Уредът се връща в избора на програма. Изберете програма отново.

## 10.8 Как да направим отказ на текуща програма

Натиснете и задръжте ⓘ за около 3 секунди.

Уредът се връща в избора на програма.

ⓘ Уверете се, че има препарат в дозатора, преди да стартирате нова програма.

## 10.9 Отваряне на вратата, докато уредът работи

Ако отворите вратата, докато работи дадена програма, цикълът на миене спира на пауза. На дисплея се показва оставащото време на програмата. След като затворите вратата, цикълът на миене продължава от момента на прекъсване.

Ако отворите вратата по време на обратното броене на отложен старт, обратното броене ще бъде спряно на пауза. На екрана се показва текущият статус на обратното броене. След като затворите вратата, обратното броене продължава.

ⓘ Отварянето на вратата докато уредът работи може да повлияе на консумацията на енергия и продължителността на програмата.

## 10.10 Край на програмата

Когато програмата приключи, съдомиялната машина автоматично се изключва.

Никои от бутоните не е активен, с изключение на бутона за вкл./изкл.

## 10.11 Автоматично изключване

Функцията пести енергия при изключване на уреда когато не работи. Функцията започва да работи автоматично:

- Когато програмата завърши.
- След 10 минути, ако не е стартирана програма и не е натиснат бутон.

## 11. ПОЛЕЗНИ СЪВЕТИ

### 11.1 Обща информация

Следвайте насоките по-долу, за да гарантирате оптимално почистване и изсушаване при ежедневна употреба и за да спомогнете за защитата на околната среда.

- Почистването на съдове в съдомиялната, както е посочено в ръководството, обикновено е по-щадящо по отношение на потребление на вода и електричество, отколкото ръчното почистване.
- Не изплаквайте предварително чиниите на ръка. Увеличава потреблението на вода и електричество. Когато е необходимо, изберете програма с фаза на предварително измиване.
- Отстранете по-големи остатъци от храна от чиниите и се уверете, че стъклени и порцелановите чаши са празни преди да ги заредите в съдомиялната.
- Изберете програма според вида зареждане и степента на замърсяване.
- За да предотвратите появата на котлен камък в уреда:
  - Напълнете отново съда за сол, когато е необходимо.
  - Използвайте препоръчаните дози почистващ препарат и препарат за изплакване.
  - Уверете се, че текущото ниво на омекотителя за вода съответства на твърдостта на водата.
  - Следвайте инструкциите в глава "Грижа и почистване".

### 11.2 Използване на сол, гланц за съдове и препарат за миене

- Използвайте само сол, гланц за съдове и препарат за миене за съдомиялна машина. Употребата на други продукти може да повреди уреда.
- В райони с голяма и много голяма твърдост на водата, Ви препоръчваме да използвате препарат за основно измиване (прах, гел, таблетки без допълнителни агенти), гланц за съдове и сол поотделно, за получаване на оптимален почистващ и изсушаващ резултат.
- Мултифункционалните таблетки може да не се разтворят напълно по време на кратки програми, което може да

доведе до наличието на остатъци от почистващ препарат върху съдовете. Направете справка с опаковката на продукта. Използвайте таблетките с по-дълги програми.

- Винаги използвайте подходящото количество препарат за миене. Недостатъчната дозировка на препарат за миене може да доведе до недобро почистване и отлагане на варовик или петна по съдовете. Използването на твърде много препарат за миене с мека или омекотена вода води до остатъци от препаратата върху съдовете. Вижте инструкциите на опаковката на препаратата за миене.
- Винаги използвайте правилното количество гланц за съдове. Недостатъчната дозировка на гланц за съдове намалява качеството на резултатите от сушенето. Използването на твърде голямо количество гланц за съдове води до синкави слоеве върху съдовете. За да регулирате нивото на препаратата за изплакване, вижте глава „Настройки“.
- Уверете се, че нивото на омекотителя е подходящото. Ако нивото е настроено на твърде висока стойност, водата става прекалено мека, което може да причини корозия на стъклото. За да настроите нивото на омекотителя за вода, вижте глава „Настройки“.

### 11.3 Какво да направите, ако искате да спрете да използвате мултифункционални таблетки

Преди да започнете да използвате отделно препарат, сол и гланц, изпълнете следните стъпки:

1. Задайте най-високото ниво на омекотителя за вода.
2. Уверете се, че резервоарите за сол и гланц са пълни.
3. Стартирайте програмата Quick. Не използвайте миялен препарат и не зареждайте кошниците със съдове.
4. Когато програмата завърши, настройте омекотителя за вода според твърдостта на водата във Вашия район.
5. Регулирайте отделеното количество гланц.

## 11.4 Преди стартиране на програмата

Преди да стартирате избраната програма, уверете се, че:

- Филтрите са чисти и правилно монтирани.
- Капачката на контейнера за сол е затегната.
- Разпръскващите рамена не са запушени.
- Има достатъчно сол и препарат за изплакване.
- Подредбата на съдовете в кошниците е правилна.
- Програмата е подходяща за вида зареждане и степента на замърсяване.

- Използва се правилното количество препарат за миене.

## 11.5 Разтоварване на кошничките

1. Оставете съдовете да се охладят, преди да ги извадите от уреда. Горещите предмети могат лесно да се повредят.
2. Изпразнете първо долната кошница, а след това горната кошница.

 След като програмата приключи, все още може да остане вода върху вътрешните повърхности на уреда.

## 12. ГРИЖА И ПОЧИСТВАНЕ

### ВАЖНО

Преди всяко техническо обслужване, различно от изпълнението на програмата  деактивирайте уреда и изключете щепсела от главния контакт.

Замърсените филтри и запушените разпръскващи рамена повлияват отрицателно върху резултатите от миенето.

Филтрите са самопочистващи се и не се налага почистване след всяка употреба. Почиствайте филтрите веднъж седмично. Почиствайте разпръскващите рамена на всеки два месеца или по-често, ако забележите остатъци от храна по съдовете след завършване на програмата. Честота на почистване може да варира в зависимост от това колко често се използва уредът.

### 12.1 Как да стартирате MachineClean програма

Преди да стартирате програмата, почистете филтрите и разпръскващите рамена, както е посочено по-нататък в тази глава.

1. Използвайте препарат за отстраняване на наслагванията или продукт за почистване, предназначен специално за съдомиялни машини. Следвайте инструкциите на опаковката. Не поставяйте съдове в кошниците.
2. Натиснете и задръжте AUTO за около 3 секунди.

 indicator is on.

3. Затворете вратата на уреда, за да стартирате програмата.

Когато програмата е приключила,  индикаторът не свети.

### 12.2 Отстраняване на чужди предмети

Проверете филтрите и оточната ваничка след всяко използване на съдомиялната. Чуждите предмети (напр., парчета стъкло, пластмаса, кости или клечки за зъби, т.н.) намаляват почистващите функции и могат да повредят помпата за източване.

### ПРЕДУПРЕЖДЕНИЕ!

Ако не можете да отстраните чуждите предмети, свържете се с оторизиран сервизен център.

1. Разглобете филтърната система, както е указано в тази глава.
2. Премахнете ръчно чуждите предмети.
3. Сглобете отново филтрите, както е указано в тази глава.

### 12.3 Почистване на филтрите

Филтърната система се състои от 3 части.

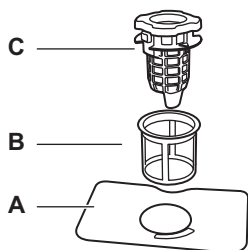

1. Завъртете филтъра за източване (C) обратно на часовниковата стрелка и го повдигнете. Извадете плоския филтър (A).

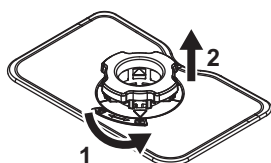

2. Натиснете двата бутона на филтъра за източване (C) и го извадете от финия филтър (B).

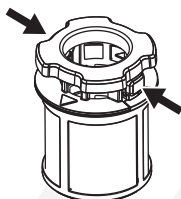

3. Измийте филтрите.
4. Уверете се, че няма остатъци от храна или замърсявания по ръбовете на канала.
5. Поставете плоския филтър (A) обратно на мястото му.
6. Поставете филтъра за източване (C) във финия филтър (B).
7. Поставете финия филтър (B) в плоския филтър (A). Завъртете филтъра за източване (C) по часовниковата стрелка, докато се заключи.

#### **⚠ ПРЕДУПРЕЖДЕНИЕ!**

Неправилно позициониране на филтрите може да причини повреда уреда и да влоши резултатите при миене.

## 12.4 Вътрешно почистване

- Почистете вътрешността на уреда с мека, влажна кърпа.
- Не използвайте абразивни продукти, абразивни почистващи гъби, остри инструменти, силни химикали, покрития за търкане на съдове или разтворители.
- Почиствайте вратата, включително гуменото уплътнение, веднъж седмично.
- За да поддържате ефективността на уреда, използвайте почистващ продукт, предназначен специално за съдомиялни машини, поне веднъж на всеки два месеца. Следвайте внимателно инструкциите на опаковката на продукта.
- За оптимални почистващи резултати, стартирайте програмата .

## 12.5 Почистване на долното разпръскващо рамо

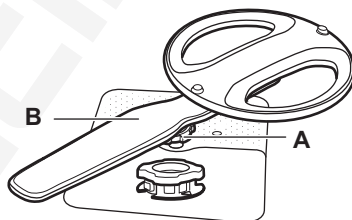

1. Завъртете гайката за затягане (A) обратно на часовниковата стрелка и издърпайте разпръскващия ръкав (B) нагоре.
2. Измийте разпръскващото рамо с течаща вода. Използвайте тънък остър предмет, като клечка за зъби, за да отстраните замърсяванията от отворите. Прокарайте вода през отворите, за да измиете останалите остатъци.
3. Натиснете разпръскващия ръкав надолу и завъртете гайката за затягане по часовниковата стрелка.

## 12.6 Почистване на горното разпръскващо рамо

1. Изтеглете горната кошница.
2. За да отделите разпръскващия ръкав от кошницата, завъртете гайката за затягане (A) по часовниковата стрелка.

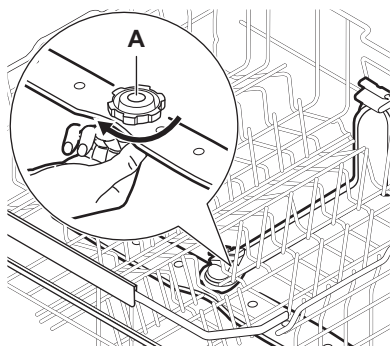

3. Измийте разпръскващото рамо с течаща вода. Използвайте тънък остър предмет, като клечка за зъби, за да отстраните замърсяванията от отворите. Прокарайте вода през отворите, за да измиете останалите остатъци.
4. За да монтирате разпръскващия ръкав назад, завъртете гайката за затягане обратно на часовниковата стрелка, докато чуete щракване. Уверете се, че гайката за затягане е правилно подравнена с тръбата за подаване.

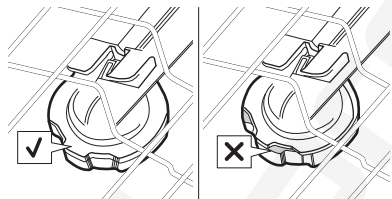

## 12.7 Почистване на разпръскващо рамо на тавана

Най-горно разпръскващо рамо е разположено на тавана на уреда. Разпръскващото рамо (C) е монтирано в тръбата за подаване (A) с монтажния елемент (B).

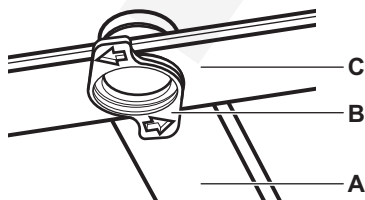

1. Освободете стоперите от двете страни на плъзгащите релси на чекмеджето за прибори и издърпайте чекмеджето.

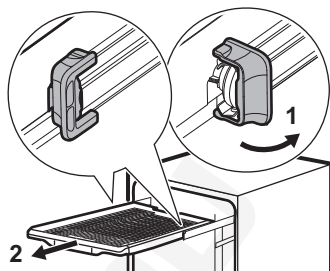

2. Преместете горната кошница на най-долното ниво, за да достигнете по-лесно до разпръскващото рамо.
3. Завъртете монтажния елемент (B) обратно на часовниковата стрелка и издърпайте разпръскващото рамо (C) надолу.
4. Измийте разпръскващото рамо с течаща вода. Използвайте тънък остър предмет, като клечка за зъби, за да отстраните замърсяванията от отворите. Прокарайте вода през отворите, за да измиете останалите остатъци.
5. Поставете монтажния елемент (B) в разпръскващото рамо (C) и го фиксирайте в тръбата за подаване (A) като го завъртите по посока на часовниковата стрелка. Уверете се, че монтажният елемент е застопорен на място.
6. Поставете чекмеджето за прибори върху плъзгащите релси и блокирайте стоперите.

## 12.8 Почистване на филтъра на маркуча за подаване на вода

1. Затворете крана за вода.
2. Завъртете закопчалката (A) по часовниковата стрелка. Откачете маркуча.

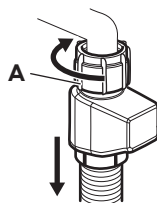

3. Почистете филтъра на маркуча за подаване на вода.

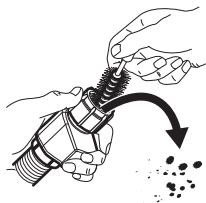

## 12.9 Външно почистване

- Почиствайте уреда с навлажнена мека кърпа.
- Използвайте само неутрални препарати.
- Не използвайте абразивни продукти, абразивни стъргалки или разтворители.

## 13. ОТСТРАНЯВАНЕ НА НЕИЗПРАВНОСТИ

Основните проблеми, които е възможно да се появят, могат да се отстраняват без нуждата от контакт с оторизиран сервизен център. Вижте информацията за възможни проблеми в таблицата.

При някои проблеми на дисплея се показва код за грешка.

След като проверите уреда, изключете го и след това го включете отново. Ако проблемът продължи, свържете се с оторизирания сервизен център.

### ВАЖНО

Спрете крана за вода, изключете уреда от електрическата мрежа и не го използвайте, докато проблемът не бъде отстранен.

### Не можете да активирате уреда.

- Уверете се, че щепселът е включен в контакта.
- Уверете се, че няма повреден предпазител в кутията с предпазител.

### Програмата не стартира.

- Уверете се, че вратата на уреда е затворена.
- Ако сте задали забавен старт, отменете настройката за отлагане или изчакайте края на отброяването.
- Уредът зарежда гел в омекотителя за вода. Продължителността на процедурата е около 5 минути.

### или кодове за грешки. Уредът не се пълни с вода.

- Уверете се, че кранът за вода е отворен.
- Уверете се, че налягането на водоподдаването е между 0.05 (0.5) / 1 (10) МРа (бар). За тази информация се свържете

с вашата местна водоснабдителна компания.

- Уверете се, че кранът за вода не е запушен.
- Уверете се, че филтърът на входящия маркуч не е запушен. Почистете филтъра при необходимост. Вижте глава „Грижа и почистване“.
- Уверете се, че входящият маркуч не е прегънат или извит.

### код за грешка. Уредът не източва водата.

- Уверете се, че сифонът на мивката не е запушен.
- Уверете се, че вътрешната филтърна система не е запушена.
- Уверете се, че маркучът за източване не е прегънат или извит.

### код за грешка. Неизправност на дренажната помпа.

- Капакът на дренажната помпа е разхлабен или липсва. Проверете капака. За местоположението на капака вижте инструкциите за почистване на дренажната помпа, предоставени по-нататък в тази глава.

### код за грешка. Неизправност на дренажната помпа.

- Дренажната помпа е запушена от чужд предмет. Вижте раздел „Как да почистите дренажната помпа“ по-надолу в тази глава.

### код за грешка. Неизправност на дренажната помпа.

- Затворете крана за водата и се свържете с упълномощен сервизен център.

**130 код за грешка.** Устройството против наводнение е активирано. Открита е теч на вода на дъното на уреда.

- Затворете крана за вода.
- Уверете се, че уредът е монтиран правилно.
- Ако проблемът продължи, свържете се с оторизирания сервизен център.

**151 - 159 кодове за грешки.** Повреда на помпата за измиване.

- Изключете и включете уреда.

**161 или 169 код за грешка.** Температурата на водата в уреда е твърде висока или е възникнала неизправност на температурния сензор.

- Уверете се, че температурата на входящата вода не надвишава 60°C.
- Изключете и включете уреда.

**197, 198 или 100 - 105 кодове за грешки.** Техническа неизправност на уреда.

- Изключете и включете уреда.

**1F1 код за грешка.** Нивото на водата в уреда е твърде високо.

- Изключете и включете уреда.
- Уверете се, че филтрите са чисти.
- Уверете се, че изходният маркуч е монтиран на правилната височина над пода. Вижте инструкцията за монтаж.

**Уредът спира и стартира повече пъти по време на работа.**

- Нормално е. Това води до по-оптимално почистване и пестене на енергия.

**Програмата продължава твърде дълго.**

- Ако сте задали забавен старт, отменете настройката за отлагане или изчакайте края на отброяването.
- Активирането на опции увеличава продължителността на програмата.

**Показаното времетраене на програмата е различно от времетраенето в таблицата със стойности на потреблението.**

- Продължителността на програмата може да се промени в зависимост от налягането и температурата на водата, колебанията в мрежовото хранване, избраните опции, количеството ястия и степента на замърсяване.

**Оставащото време на екрана се увеличава и прескача почти до края на времетраенето на програмата.**

- Това не е дефект. Уредът работи правилно.

**Малък теч от вратичката на уреда.**

- Уредът не е нивелиран. Развийте малко или затегнете регулируемите крачета (ако е приложимо).

**Вратичката на уреда се затваря трудно.**

- Уредът не е нивелиран. Развийте малко или затегнете регулируемите крачета (ако е приложимо).
- Части от посудата стърчат от кошницата.

**Вратичката на уреда се отваря по време на цикъла на миене.**

- AirDry функцията се активира, за да подобри резултатите от сушенето и да спести енергия, а да деактивирате функцията, вижте глава "Настройки".

**Тракаци или чукащи звуци от вътрешността на уреда.**

- Посудата не е правилно поставена в кошниците. Вижте глава „Зареждане на съдомиялната машина“.
- Уверете се, че разпръсквачите рамена могат да се въртят свободно.

**Уредът изключва прекъсвача.**

- Амперажът не е достатъчен за едновременното хранване на всички уреди, които използвате. Проверете ампеража на контакта и капацитета на електромера или изключете някой от уредите, които използвате.
- Вътрешна електрическа повреда на уреда. Свържете се с упълномощен сервизен център.

**Уредът е включен, но не работи. На екрана се показва PF.**

- Захранването е извън работния диапазон. Цикълът на измиване на съдовете временно се прекъсва и се възобновява автоматично след възстановяване на захранването.

**Уредът се изключва по време на работа.**

- Пълно спиране на електрозахранването. Цикълът на измиване на съдовете временно се прекъсва и се възобновява

автоматично след възстановяване на хранването.

**На екрана се показва *urd*. Само бутонът за вкл./изкл. е активиран.**

- Уредът изтегля и инсталира автоматично актуализации за фърмуера, когато са налични. Дисплеят показва *urd* за времетраенето на процеса на актуализиране. Изчакайте процесът да завърши. Ако прекъснете процеса на актуализиране като изключите уреда, той ще бъде довършен при повторното включване на уреда. Актуализацията на фърмуера не променя стойностите в декларацията за производителност на уреда.

### 13.1 Как да почистите дренажната помпа

#### **⚠ ПРЕДУПРЕЖДЕНИЕ!**

Бъдете внимателни при почистване, тъй като дренажната помпа може да съдържа остри отломки, като например стъкло.

1. Деактивирайте уреда и извадете щепсела от хранящия контакт.
2. Свалете филтърната система.
3. Отстранете останалата вода с гъба.
4. Издърпайте пластмасовия капак с пръста си.

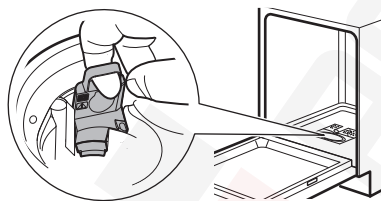

5. Внимателно премахнете чуждите предмети.
6. Поставете пластмасовия капак на мястото му. Уверете се, че не е разхлабен.
7. Поставете филтърната система и включете уреда.

### 13.2 Резултатите от измиването и сушенето на съдове не са задоволителни

**Лоши резултати при миенето на съдове.**

- Вижте глава „Полезни съвети“.
- Използвайте по-интензивна програма за измиване.

- Почистете струите и филтрите на пръскачките. Вижте глава „Грижа и почистване“.
- Това може да се дължи на качеството на препарата. Опитайте с друг препарат за измиване.

### Незадоволителни резултати от изсушаване.

- Вижте глава „Полезни съвети“.
- Съдовете са били оставени прекалено дълго в затворения уред. Активирайте функцията AirDry, за да настроите автоматичното отваряне на вратата и да подобрите изсушаването. Вижте глава „Настройки“.
- Изпразвайте съдомиялната машина само когато програмата е приключила и на дисплея се показва „0:00“.
- Няма гланц за съдове или дозата не е достатъчна. Напълнете дозатора за гланц за съдове (или задайте по-висока доза на гланца (ако е приложимо)).
- Причината може да бъде качеството на гланца за съдове. Опитайте да използвате друг препарат за изплакване.
- Винаги използвайте гланц за съдове, дори и с мултифункционални таблетки.
- Активирайте опцията за подобряване на сушенето от приложението.
- Възможно е да се наложи да подсушите пластмасовите съдове с кърпа.
- Quick програмата няма фаза на сушене. Изберете друга програма.
- Капки вода от горната кошница са паднали върху долната кошница. Първо разтоварвайте долната кошница, а след това горната кошница.

### Белезникави ивици по чашите и съдовете.

- Използван е прекалено много препарат за миене. Намалете количеството.

### Синкави слоеве върху чашите и съдовете.

- Освободеното количество гланц за съдове е твърде голямо. Настройте дозата на по-ниско ниво.

### По чашите и съдовете има петна и изсъхнали капки вода.

- Причината може да бъде качеството на гланца за съдове. Опитайте с друг препарат за гланц.
- Вижте глава „Зареждане на съдомиялната машина“.

### **Вътрешната част на уреда е мокра.**

- Това не е дефект на уреда. По стените на уреда има конденз.

### **Необичайна явна по време на измиването.**

- Използвайте препарат, специално създаден за съдомиялни машини.
- Използвайте препарат от друг производител.
- Не измивайте предварително съдовете под течаща вода.

### **Следи от ръжда по приборите.**

- Във водата, използвана за измиване, има прекалено много сол. След като напълните контейнера за сол, винаги почиствайте разсипаната сол.
- Ръждясали предмети и прибори от неръждаема стомана са поставени заедно. Не поставяйте тези предмети близо един до друг.

### **В края на програмата в отделението има остатъци от препарат за измиване.**

- Водата не отмива препарата от дозатора. Уверете се, че пръскачките не са блокирани или запушени.
- Уверете се, че съдовете в кошниците не пречат на капачката на дозатора за препарат да се отваря.

### **Миризми в уреда.**

- Вижте глава „Грижа и почистване“.
- Редовно използвайте програма с температура за миене на съдове от 65°C.

### **Отлагания от котлен камък върху съдовете, вътрешността и от вътрешната страна на вратата.**

- Чешмяната вода е твърда. Използвайте сол и задайте регенериране на омекотителя за вода, дори когато се използват комбинирани таблетки. Вижте раздела за омекотители за вода в глава „Настройки“.
- Нивото на сол е ниско. Ако индикаторът за сол свети, напълнете контейнера със сол.
- Капачката на контейнера за сол е разхлабена. Проверете капачката.
- Стартирайте програма  с препарат против котлен камък или специален почистващ препарат за съдомиялни машини.

- Ако остатъците от варовик останат, почистете уреда с подходящите препарати.
- Опитайте с друг препарат за измиване.
- Свържете се с производителя на измивачния препарат.

### **Потъмнели, обезцветени или нацърбени съдове.**

- Уверете се, че в уреда се поставят единствено съдове, пригодени за използване в съдомиялна машина.
- Внимателно зареждайте и изпразвайте кошницата. Вижте глава „Зареждане на съдомиялната машина“.
- Поставяйте деликатните съдове в горната кошница.
- Активирайте опцията GlassCare, за да осигурите специална грижа за стъклените изделия и деликатните предмети.

За други възможни причини вижте глави „Преди първа употреба“, „Зареждане на съдомиялната машина“, „Ежедневна употреба“ или „Полезни съвети“.

## **13.3 Проблеми с безжичната връзка**

### **Активирането на безжичната връзка е неуспешно.**

- Грешен ИД или парола на безжична мрежа. Нулирайте настройването и го стартирайте отново, за да въведете правилните данни за вход. Вижте глава „Безжична връзка“.
- Има проблем със сигнала от безжичната мрежа. Проверете Вашата безжична мрежа и рутер. Рестартирайте рутера.
- Силата на сигнала на безжичната мрежа е слаба. За да проверите това, свържете мобилното си устройство и съдомиялната машина към една и съща мрежа в една и съща стая. Ако това не помогне, преместете рутера по-близо до съдомиялната машина.
- Безжичният сигнал се прекъсва от микровълнов уред, поставен близо до съдомиялната. Изключете микровълновия уред.
- Свържете се с Вашия доставчик на безжични услуги, ако има по-нататъшни проблеми с безжичната мрежа.

### **Приложението не може да се свърже със съдомиялната.**

- Има проблем със сигнала от безжичната мрежа. Проверете Вашата

безжична мрежа и рутер.  
Рестартирайте рутера.

- Проверете дали Вашето мобилно устройство е свързано към мрежата.
- Инсталиран е нов рутер или е променена конфигурацията на рутера. Конфигурирайте съдомиялната и мобилното устройство отново. Вижте глава „Безжична връзка“.
- Свържете се с Вашия доставчик на безжични услуги, ако има по-нататъшни проблеми с безжичната мрежа.

**Приложението не може да се свърже със съдомиялната чрез друга мрежа освен Вашата домашна безжична мрежа. Индикаторът за Wi-Fi мига.**

- Връзката с облака е изгубена. Изчакайте връзката да бъде възстановена.

**Приложението често не може да се свърже със съдомиялната.**

- Безжичният сигнал се прекъсва от микровълнов уред, поставен близо до съдомиялната. Изключете микровълновия уред. Избягвайте да ползвате микровълновата фурна и дистанционния старт едновременно.
- Силата на сигнала на безжичната мрежа е слаба. Преместете рутера колкото е възможно по-близо до съдомиялната или обмислете възможността да закупите устройство за увеличаване на безжичния обхват.

## 14. ТЕХНИЧЕСКИ ДАННИ

Размери	Ширина/височина/дълбочина (мм)	596 / 865 - 945 / 550
Електрическо свързване <sup>1)</sup>	Напрежение (V)	200 - 240
	Честота (Hz)	50 - 60
Налягане на водоподаването	Мин./макс. МПа (бар)	0.05 (0.5) / 1 (10)
Водоподаване	Студена или гореща вода (°C) <sup>2)</sup>	мин. 5 - макс. 60
Вместимост	Настройки за място	15

<sup>1)</sup> Вижте табелката с данни за други стойности.

<sup>2)</sup> Ако топлата вода идва от алтернативен източник на енергия (напр. слънчеви панели), използвайте подаването на топла вода, за да намалите консумацията на енергия.

### 14.1 Връзка към базата данни на EU EPREL

QR кодът върху етикетата за енергийна категория, доставен с уреда, предоставя интернет връзка към регистрацията на уреда в базата данни на Европейския регистър на продуктите за енергийно етикетирание (EPREL). Запазете етикетата за енергийна категория за справка, както и ръководство-

то за потребители и всички други документи, предоставени с уреда.

Може да намерите информация, свързана с производителността на продукта в базата данни на EU EPREL, като проследите линка <https://eprel.ec.europa.eu> и модела и продуктивния номер върху табелката с данни на уреда. Вижте глава „Описание на продукта“.

## 15. ОПАЗВАНЕ НА ОКОЛНАТА СРЕДА

Рециклирайте материалите със символа . Поставяйте опаковките в съответните контейнери, за да ги рециклирате. Помогнете за опазването на околната среда и човешкото здраве чрез рециклирането на

отпадъци от електрически и електронни уреди. Не изхвърляйте уреди, маркирани със символа  с битовите отпадъци. Върнете продукта в местното депо за рецикли-

ране или се свържете с общинската служба.



1. BIZTONSÁGI INFORMÁCIÓK.....	29	8. AZ ELSŐ HASZNÁLAT ELŐTT.....	38
2. BIZTONSÁGI UTASÍTÁSOK.....	31	9. A MOSOGATÓGÉP BETÖLTÉSE.....	40
3. TERMÉKLEÍRÁS.....	33	10. MINDENNAPI HASZNÁLAT.....	43
4. KEZELŐPANEL.....	34	11. TANÁCSOK ÉS TIPPEK.....	44
5. PROGRAMOK ÉS KIEGÉSZÍTŐ FUNKCIÓK.....	34	12. ÁPOLÁS ÉS TISZTÍTÁS.....	46
6. BEÁLLÍTÁSOK.....	36	13. HIBAEHÁRÍTÁS.....	48
7. VEZETÉK NÉLKÜLI KAPCSOLAT.....	38	14. MŰSZAKI ADATOK.....	53
		15. KÖRNYEZETVÉDELMI TUDNIVALÓK.....	53

## 1. ⚠ BIZTONSÁGI INFORMÁCIÓK

A készülék üzembe helyezése és használata előtt gondosan olvassa el a mellékelt útmutatót. A gyártó nem vállal felelősséget a helytelen beszerelés vagy használat miatt keletkezett sérülésekért és károkért. Az útmutatót tartsa biztonságos és elérhető helyen, hogy szükség esetén mindig a rendelkezésére álljon.

### 1.1 Gyermekek és kiszolgáltatott személyek biztonsága

- Ezt a készüléket 8 év feletti gyermekek, csökkent fizikai, érzékelési vagy szellemi képességekkel rendelkező felnőttek, illetve megfelelő tudással vagy gyakorlattal nem rendelkező személyek csak felügyelet mellett, vagy abban az esetben használhatják, ha

megfelelő oktatást kaptak a készülék biztonságos használatára, és megértik az esetleges veszélyeket. A 8 évesnél fiatalabb gyermekek, illetve a súlyos, komplex fogyatékossgal élő személyek állandó felügyelet nélkül nem tartózkodhatnak a készülék közelében.

- Gondoskodni kell a gyermekek felügyeletéről, hogy ne játsszanak a készülékkel.
- A mosószeret tartsa távol a gyermekektől.
- A gyermekeket és a háziállatokat tartsa távol a készüléktől, amikor az ajtaja nyitva van.
- Gyermekek felügyelet nélkül nem végezhetnek tisztítási vagy karbantartási tevékenységet a készüléken.

## 1.2 Általános biztonság

- Ez a készülék kizárólag háztartási edények és evőeszközök tisztítására használható.
- Ezt a készüléket háztartási célú, beltérben történő használatra tervezték.
- Ez a készülék használható irodákban, szállodai vendégszobákban, panziókban, vendégházakban és más hasonló szálláshelyeken, ahol a használat nem haladja meg a háztartási használat (átlagos) szintjét.
- Ne változtassa meg a készülék műszaki jellemzőit.
- Az üzemi víznyomás (minimum és maximum) értékének 0.05 (0.5) / 1 (10) MPa (bar) között kell lennie.
- Ne lépje túl a megengedett legnagyobb töltetet (15 teríték).
- A botlásveszély elkerülése érdekében a készülék ajtaját nem szabad nyitva hagyni.
- Ha a hálózati kábel megsérül, azt a gyártónak vagy a hivatalos márkaszerviznek vagy más hasonlóan képzett személynek kell kicserélnie az elektromos veszélyhelyzet elkerülésének érdekében.
- **FIGYELMEZTETÉS:** A késeket és más, hegyes eszközöket helyezze a kosárba, a hegyükkel lefelé vagy vízszintesen.
- Bármilyen karbantartás előtt kapcsolja ki a készüléket, és húzza ki a hálózati csatlakozódugót a csatlakozóaljzatból.
- A készülék tisztításához ne használjon nagy nyomású vízsugarat és/vagy gőzt.
- Ügyeljen arra, hogy a készülék alsó részén levő szellőzőnyílásokat (ha vannak) ne zárja le szőnyeg vagy egyéb tárgy.
- A készülék vízhálózatra történő csatlakoztatásához használja a mellékelt új tömlőkészletet. A régi tömlőket tilos újra használni.

## 2. BIZTONSÁGI UTASÍTÁSOK

### 2.1 Üzembe helyezés

#### FIGYELMEZTETÉS!

A készüléket csak képezített személy helyezheti üzembe.

- Távolítsa el az összes csomagolóanyagot.
- Ne helyezzen üzembe, és ne is használjon sérült készüléket.
- Kövesse a mellékelt telepítési útmutatót.
- Legyen óvatos a készülék mozgatásakor, mivel nehéz. Mindig használjon munkavédelmi kesztyűt és zárt lábbelit.
- Ne telepítse és ne használja a készüléket 0 °C alatt.
- A készüléket az üzembe helyezési követelményeknek megfelelő, biztonságos helyre telepítse.
- Biztonsági okokból ne használja a készüléket a bútorba való beépítés előtt.
- Ha a bútorlap nincs felszerelve, az ajtó váratlanul becsukódhat. A sérülés elkerülése érdekében óvatosan nyissa ki a készülék ajtaját. A beszerelés után ellenőrizze, hogy a műanyag fedelek a helyükön vannak-e. Az ajtó oldalain levő műanyag burkolóelemek sérülése vagy eltávolítása negatívan befolyásolhatja a készülék működését, és sérülésveszélyt okozhat. Ha a műanyag burkolat sérült, a cserét illetően forduljon a hivatalos márkaszervizhez.

### 2.2 Elektromos csatlakozás

#### FIGYELMEZTETÉS!

Tűz- és áramütésveszély.

- FIGYELMEZTETÉS: A készüléket úgy tervezték, hogy az épületben lévő földelőcsatlakozáshoz kell telepíteni/csatlakoztatni.
- Győződjön meg arról, hogy az adattábla paraméterei kompatibilisek a hálózati tápellátással.
- Mindig használjon megfelelően felszerelt ütészálló aljzatot.
- Ne használjon többdugós adaptert és hosszabbító kábelt.
- Kerülje el a hálózati csatlakozó és a hálózati kábel károsodását. Ha cserére van szükség, forduljon hivatalos szervizközpontunkhoz.

- A hálózati csatlakozót csak a telepítés végén csatlakoztassa az aljzathoz, és biztosítsa a hálózati csatlakozóhoz való hozzáférést.
- A hálózati kábel meghúzásával ne válassza le a készüléket. Ehhez a csatlakozódugót fogja meg.

### 2.3 Vízcsonkcsatlakoztatása

#### FIGYELMEZTETÉS!

Vigyázat! Áramütés-veszély!

- Ügyeljen arra, hogy ne okozzon sérülést a vízcsonkcsatlakoztatás során.
- Mielőtt új csövekhez, hosszú ideig nem használt csövekhez csatlakozna, javítás vagy új eszközök (pl. vízmérők) telepítése után, hagyja a vizet folyni, amíg tiszta nem lesz.
- Ellenőrizze, hogy nincs-e vízvívárgás az első használat során és után.
- Ha a befolyócső megsérül, akkor azonnal zárja el a vízcsonkcsatlakozót a fali csatlakozóaljzattól. A befolyócső cseréje érdekében forduljon a márkaszervizhez.
- Az elektromos teljesítmény vesztesége kikapcsolja a vízvédelmi rendszert, növelve az elárasztás kockázatát.
- A befolyócső védőburkolattal ellátott belső vezetékkel, valamint biztonsági szeleppel rendelkezik.

### 2.4 Használat

- A gyúlékony termékeket vagy nedves tárgyakat gyúlékony termékekkel távol tartsa a készüléktől.
- A mosogatószer veszélyesek. Kövesse a mosószer csomagolásán feltüntetett biztonsági utasításokat.
- Ne igya meg és ne játsszon a készülékben lévő vízzel.
- Az edények eltávolításával várja meg a program végét, mert mosogatószer maradhat az edényeken.
- Ne helyezzen tárgyakat, illetve ne fejtse ki nyomást a készülék nyitott ajtajára.
- A készülékből forró gőz törhet ki, ha a program működése közben kinyitja az ajtót.

## 2.5 Belső világítás

### ⚠ FIGYELMEZTETÉS!

Áramütés, sérülés és a készülék károsodásának veszélye áll fenn.

- A belső világítás cseréje érdekében forduljon a márkaszervizhez.
- A készülék belső lámpával rendelkezik, amely akkor kapcsol be, amikor kinyitja az ajtót, vagy amikor az ajtó nyitva van és bekapcsolja a készüléket. A világítás kikapcsol, amikor becsukja az ajtót, kikapcsolja a készüléket, vagy egy idő után automatikusan kikapcsol.

## 2.6 Szolgáltatások

- A készülék javítását bízza a márkaszervizre. Mindig eredeti pótalkatrészt használjon.
- Az önálló vagy nem szakember javítás veszélyes lehet az Ön számára, és érvénytelenítheti a garanciát.
- Az alábbi cserealkatrészek legalább 7 évig lesznek elérhetők a modell gyártásának megszűnése után: motor, keringető- és ürítőszivattyú, fűtőberendezések és fűtőelemek, beleértve a hőszivattyúkat, csővezetékek és a kapcsolódó berendezések, beleértve a tömlőket, szelepeket, szűrőket és túlcsondulásgátlókat, az ajtómechanizmushoz kapcsolódó szerkezeti és belső részek, nyomtatott áramköri lapok, elektronikus kijelzők, nyomáskapcsolók, termosztátok és érzékelők, szoftver és a készülék belső szoftvere, beleértve a szoftver nullázását.

Az alábbi cserealkatrészek legalább 10 évig lesznek elérhetők a modell gyártásának megszűnése után: ajtózsanér és tömítések, egyéb tömítések, szórókarok, leeresztő szűrők, belső rácsok/tartók és műanyag kiszolgáló egységek, mint például a kosarak és fedelek. Az időtartam elképzelhető, hogy hosszabb az Ön országában. További információkért, kérjük, látogasson el a weboldalunkra.

- Néhány pótalkatrész csak szakképzett szerelők számára elérhető, és előfordulhat, hogy nem minden modellhez megfelelő.
- A termékben található izzó(k)ra és a külön kapható pótizzókra vonatkozó tudnivalók: Ezek az izzók arra készültek, hogy megfeleljenek a háztartási készülékekben fennálló szélsőséges fizikai feltételeknek, mint például hőmérséklet, rezgés, magas páratartalom, illetve arra használatosak, hogy jelezzék a készülék működési állapotát. Nem alkalmasak egyéb felhasználásra, valamint helyiségek megvilágítására.

## 2.7 Ártalmatlanítás

### ⚠ FIGYELMEZTETÉS!

Sérülés- vagy fulladásveszély.

- Bontsa a készülék hálózati csatlakozását.
- Vágja le a hálózati tápkábelt, és helyezze a hulladékba.
- Szerelje le az ajtókilincset, hogy megakadályozza gyermekek és kedvenc állatok készülékben rekedését.

### 3. TERMÉKLEÍRÁS

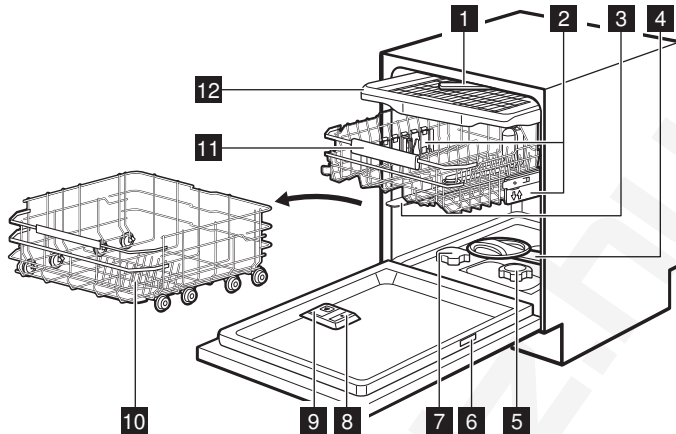

- 1** Mennyezeti szűrőkar
- 2** Kosármagasság állítók
- 3** Felső szűrőkar
- 4** Alsó szűrőkar
- 5** Szűrők
- 6** Adattábla
- 7** Sótartály
- 8** Öblítőszer-adagoló
- 9** Mosószer-adagoló
- 10** Alsó kosár
- 11** Felső kosár
- 12** Evőeszközfiók

#### 3.1 Adattábla



- A. QR-kód
- B. Modellnév

- C. Termékszám
- D. Sorozatszám
- E. Termék típusa
- F. Elektromos besorolás

A QR-kód kétféleképpen használható:

A QR-kódot a mobilkészülékén lévő kamerával beolvastva átírányításra kerül az alkalmazás-áruházban található alkalmazásba. Telepítse az alkalmazást.

A QR-kódot a alkalmazás szkennereivel beolvastva párosíthatja a mosogatógépet a mobilkészülékével.

#### 3.2 LightOnFloor

A funkció fényt jelez a készülék ajtaja alatt. A világítás a program megkezdésekor világít, és a program befejezésekor kikapcsol. A világítás villog, ha a készülék hibás.

ⓘ Amikor az AirDry nyitja ki az ajtót, előfordulhat, hogy a LightOnFloor nem látható teljesen. A program befejeződésének ellenőrzését a kezelőpanel szemrevételezésével végezze el.

## 4. KEZELŐPANEL

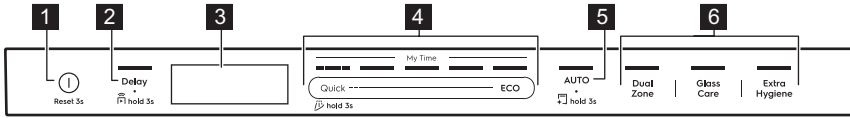

- 1 Be/Ki gomb / Visszaállítás gomb
- 2 Késleltetett indítás gomb / Távindítás gomb
- 3 Kijelző
- 4 My Time programválasztó sáv
- 5 AUTO program gomb / MachineClean program gomb
- 6 Program opció gombok

### 4.1 Kijelzőn megjelenő jelzőfények





Az energiafogyasztás-mérő a kiválasztott program és opció energiahatékonysági szintjét jelzi. Minél több sáv világít, annál alacsonyabb a fogyasztás. Quick, QuickRinse és MachineClean programok nélkül.

**ECO** A ECO program kiválasztásakor kapcsolódik be. Olvassa el a "Programok és kiegészítő funkciók" fejezetet.

 Akkor világít, ha az öblítőszer adagolót fel kell tölteni. Olvassa el a "Az első használat előtt" fejezetet.

 Akkor világít, ha a sőtartályt fel kell tölteni. Olvassa el a "Az első használat előtt" fejezetet.

 Világítani kezd, ha bekapcsolja a vezeték nélküli hálózatot. Olvassa el a "Vezeték nélküli kapcsolat" fejezetet.

 A funkció akkor aktiválódik, amikor bekapcsolja a Távindítás funkciót. Olvassa el a "Mindennapi használat" fejezetet.

 Akkor világít, ha szárítási fázissal rendelkező programot választ. Olvassa el a "Programok és kiegészítő funkciók" fejezetet.

 Akkor világít, ha szárítási fázissal rendelkező programot választ. Olvassa el a "Programok és kiegészítő funkciók" fejezetet.

 A QuickRinse program kiválasztásakor kapcsolódik be. Olvassa el a "Programok és kiegészítő funkciók" fejezetet.

 Akkor világít, amikor futtatni kell a MachineClean programot, és amikor elindítja. Olvassa el a "Ápolás és tisztítás" fejezetet.

## 5. PROGRAMOK ÉS KIEGÉSZÍTŐ FUNKCIÓK

### 5.1 Mosási programok

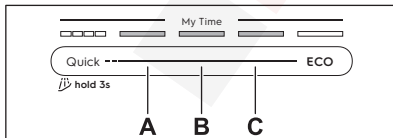

#### Quick

Friss szennyezettségű edényekhez és evőeszközökhöz. Fázisok: mosogatás 60°C, öblítés 50°C, AirDry. A program nem tartalmazza a szárítás szakaszt vagy az öblítőszer kiengedését. Hagyja az edényeket a mosoga-

tógépben nyitott ajtóval, hogy levegőn megszáradjanak.

#### A. 1h00m

Friss, enyhén rászáradt szennyeződésű edényekhez és evőeszközökhöz. Fázisok: mosogatás 65°C, közbenső öblítés, végső öblítés 55°C, szárítás, AirDry.

#### B. 1h30m

Normál, enyhén rászáradt szennyeződésű edényekhez, evőeszközökhöz, lábasokhoz és serpenyőkhöz. Fázisok: mosogatás 65°C, közbenső öblítés, végső öblítés 60°C, szárítás, AirDry.

## C. 2h00m

Normál, rászáradt szennyeződésű edényekhez, evőeszközökhöz, lábasokhoz és serpenyőkhöz. Fázisok: mosogatás 65°C, közbelső öblítés, végső öblítés 55°C, szárítás, AirDry.

## ECO

Ez a program a leghatékonyabb víz- és energiafogyasztást kínálja a normál mértékben szennyezett edények és evőeszközök mosogatásához. Fázisok: előmosás, mosogatás 50°C, közbelső öblítés, végső öblítés 45°C, szárítás, AirDry. Ezt a programot használják tesztprogramként a bevizsgáló intézetek. Ez a program szolgál a 2019/2022 számú Eco-design tanácsi rendeletnek (EU) való megfelelés megállapítására.

## AUTO

Bármilyen mértékben szennyezett tányérokhoz, evőeszközökhöz, edényekhez és serpenyőkhöz. Fázisok: előmosás, mosogatás 55°C, közbelső öblítés, végső öblítés 55-60°C, szárítás, AirDry, Ez az intelligens ciklus érzékeli a töltet méretét és szennyezettségi szintjét. Automatikusan beállítja a mosogatási hőmérsékletet, időtartamot és a vízmennyiséget az optimális tisztítás és szárítás érdekében.

## 5.2 Programlehetőségek

### DualZone

Az opció két tisztítás zónát hoz létre. Az alsó kosár maximális víznyomást biztosít az edények és serpenyők alapos tisztításához. A felső kosár enyhe nyomással tisztítja a kényes tárgyakat. Az opció nem befolyásolja a víz- és energiafogyasztást. A Quick, 1h00m, 1h30m, 2h00m programokra alkalmazható.

### GlassCare

Ez az opció megvédi a kényes tárgyakat, különösen az üvegárukat a gyors hőmérsékletváltozások megakadályozásával. Az opció a mosogatási hőmérsékletét 45°C-ra korlátozza a kíméletes, de hatékony tisztítás érdekében. A Quick, 1h00m, 1h30m, 2h00m programokra alkalmazható.

### ExtraHygiene

Ez az opció jobb higiéniai eredményeket biztosít azáltal, hogy az utolsó öblítési fázis során legalább 10 percig 65 °C felett tartja a hőmérsékletet. Ez a program a baktériumok és vírusok több mint 99,9999%-át eltávolítja *Micrococcus luteus* és MS2 bakteriofág jelenlétére tesztelte a Swissatest Testmaterialien AG

(tesztjelentés száma: 20212029). A Quick, 1h00m, 1h30m, 2h00m programokra alkalmazható.

## 5.3 Speciális programok

### QuickRinse

A program felfrissíti a később mosandó ételeket. Ne használjon mosószert ehhez a programhoz. Olvassa el a "Mindennapi használat" fejezetet.

### MachineClean

A program tisztítja a készülék belsejét a 65°C alatt, hatékonyan eltávolítva a vízkőlerakódásokat és a zsírlakódásokat a hosszú élettartamú teljesítmény fenntartása érdekében. Olvassa el a "Ápolás és tisztítás" fejezetet.

## 5.4 Extrák az alkalmazásban

Csatlakoztassa mosogatógépét az alkalmazáshoz a további mosogatási lehetőségek eléréséhez. Olvassa el a „Vezeték nélküli kapcsolat” c. fejezetet.

## 5.5 Fogyasztási értékek

**A** - program, **B** - víz (l), **C** - energia (kWh), **D** - időtartam (perc).

A	B	C	D
Quick	8.5	0.475	30
QuickRinse	4.0	0.150	15
1h00m	10.5	1.000	60
1h30m	10.5	1.000	90
2h00m	10.5	0.900	120
ECO	8.4	0,653	270
AUTO	12.5	1.000	180
MachineClean	10.0	0.575	60

A víz nyomása és hőmérséklete, a hálózati feszültség ingadozásai, a kiegészítő funkciók, az edények mennyisége és a szennyeződés mértéke módosíthatja az értékeket.

A programokhoz tartozó értékek csak tájékoztató jellegűek a ECO program kivételével.

## 5.6 Információk összehasonlító tesztekhez

A teljesítményteszt elvégzéséhez szükséges információk érdekében (pl. a következő szerint: EN60436), küldjön e-mailt a következő címre:

## 6. BEÁLLÍTÁSOK

### 6.1 Beállítások áttekintése

A zárójelben lévő nevek megfelelnek annak, hogy a mosogatógép hogyan jeleníti meg a beállításokat beállítási módban. A beállításokat az alkalmazás segítségével is megváltoztathatja.

#### Vízkeménység (HAR)

Állítsa be a vízlágyító szintjét (1–10)) a vízke-ménység alapján. Alapértelmezett: 5.<sup>1)</sup>

#### Öblítőszer szintje (rA)

Állítsa be az öblítőszer szintjét (0–8). Alapér-temezett: 5.<sup>1)</sup>

#### Befejezés jelzőhang (ES)

Válassza: On a program végén hallható hangjelzés bekapcsolásához, vagy: Off a ki-kapcsolásához. Alapértelmezett: Off.

#### Automatikus ajtónyitás (Ado)

Válassza: On a funkció bekapcsolásához, vagy: Off a kikapcsolásához a AirDry funkció deaktiválásához. Alapértelmezett: On.<sup>1)</sup>

#### Nyomógomb Hang (to)

Válassza: On a gombnyomáskor hallható hang bekapcsolásához, vagy: Off a kikapcso-lásához. Alapértelmezett: On.

#### Hálózat elfelejtése (Fn)

Válassza: Yes a vezeték nélküli hálózati hitel-esítő adatok visszaállításához. A kilépéshez válassza: No.

#### Óra használata (Hu)

Ellenőrizze a mosogatógép teljes használati idejét. A számláló 65535-nél leáll.

#### PNC Szám (Pnc)

Ellenőrizze a készülék PNC számát. Adja meg a számot, amikor kapcsolatba lép egy hivatalos szervizközponttal.

#### Beállítások visszaállítása (rS)

Válassza: Yes a készülék gyári beállításainak visszaállításához. A beállítások nem állítják vissza az órahasználatot. A beállítás nem ál-

lítja vissza a vezeték nélküli kapcsolat beállít-ását. A kilépéshez válassza: No.

### 6.2 Beállítás üzemmód

#### Beállítási üzemmód megnyitása

A program elindítása előtt beléphet a beállítá-si üzemmódba. A program futása közben nem lehet belépni a beállítási üzemmódba.

Tartsa egyszerre lenyomva a ECO és AUTO gombot kb. 3 másodpercig.

A kijelző az első beállítást mutatja: HAR.

#### Navigálás a beállítás üzemmódban

Használja a My Time kiválasztósávot a beállít-ási módban való navigáláshoz.

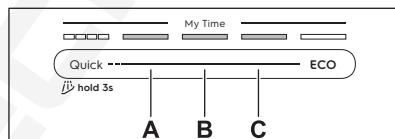

- A. Előző gomb
- B. Megerősítés gomb
- C. Következő gomb

A Előző és Következő gombbal válthat a be-állítások között, illetve módosíthatja azok ér-tékét. A Megerősítés gombbal lehet belépni a kiválasztott beállításba, és megerősíteni ér-tékének módosítását.

#### Hogyan módosíthatunk egy beállítást?

Győződjön meg arról, hogy a készülék beállít-ás üzemmódban van.

1. A beállítás kiválasztásához nyomja meg a Előző vagy Következő gombot.

A kijelző a beállítás nevét mutatja.

2. A beállítás elindításához nyomja meg a Megerősítés gombot.

Az aktuális beállítási érték villog.

3. Az érték módosításához nyomja meg a Előző vagy Következő gombot.
4. A beállítás megerősítéséhez nyomja meg az Megerősítés gombot.

<sup>1)</sup> További részletek a fejezet későbbi részében található.

A beállítás mentve van. A kijelző visszatér az alapbeállítások listához.

5. A beállítási üzemmódból való kilépéshez tartsa nyomva egyszerre a ECO és AUTO gombot kb. 3 másodpercig.

A készülék visszatér programválasztási üzemmódba.

A mentett beállítások mindaddig érvényben maradnak, míg másikat nem választ.

**i** A készülék 10 másodperc elteltével kilép a beállítási módból, ha nem nyom meg egyetlen gombot sem.

### 6.3 Vízlágyító

A vízlágyító a vezetékes vízben található ásványi anyagok eltávolítására szolgál, amelyek hátrányosan befolyásolják a mosogatás eredményességét, valamint rongálnák a készüléket.

Annál keményebb a víz, minél többet tartalmaz ezekből az ásványi anyagokból. A víz keménységét különböző mértékegységekkel mérik.

A vízlágyító szintjét a hálózati víz jellemző keménységéhez kell beállítani. A beállítás a használt mosószer típusától függetlenül szükséges a jó mosogatási eredmény és a sójelzőfény aktív állapotának fenntartásához. A víz keménységét illetően a helyi vízművektől kaphat tájékoztatást.

**i** A vízlágyítót tartalmazó mosogatótabletták csak korlátozottan hatékonyak a víz lágyításában. Lásd a termék csomagolását.

#### Vízkeménység

°dH	°fH	mmol/l	mg/l (ppm)	°Clark	L <sup>1)</sup>
47 -50	84 -90	8.4 -9.0	835 -904	58 -63	10
43 -46	76 -83	7.6 -8.3	755 -834	53 -57	9
37 -42	65 -75	6.5 -7.5	645 -754	46 -52	8

°dH	°fH	mmol/l	mg/l (ppm)	°Clark	L <sup>1)</sup>
29 -36	51 -64	5.1 -6.4	505 -644	36 -45	7
23 -28	40 -50	4.0 -5.0	395 -504	28 -35	6
19 -22	33 -39	3.3 -3.9	325 -394	23 -27	5
15 -18	26 -32	2.6 -3.2	255 -324	18 -22	4
11 -14	19 -25	1.9 -2.5	185 -254	13 -17	3
4 -10	7 -18	0.7 -1.8	70 -184	5 -12	2
<4	<7	<0.7	<70	< 5	1

1) Vízlágyító szintje

A vízlágyító automatikus regenerálási folyamaton megy keresztül. <sup>2)</sup>

### 6.4 Öblítőszer szintje

Az öblítőszer javítja a szárítási eredményeket. Az öblítőszer adagolása a forró vizes öblítési fázis alatt automatikusan történik. Állítsa be az adagolandó öblítőszer mennyiségét.

Amikor az öblítőszer-adagoló üres, a  jelzőfény világít, jelezve az öblítőszer utántöltésének szükségességét. Ha kizárólag kombinált mosogatószer-tablettákat használ, és a szárítási eredmények megfelelőek, az öblítőszer-adagolót és a visszajelzőt kikapcsolhatja. Azonban a legjobb szárítási eredmény eléréséhez mindig használjon öblítőszert, és tartsa bekapcsolva a visszajelzőt.

Az öblítőszer-adagoló és a visszajelző kikapcsolásához állítsa az öblítőszer szintjét 0 értékre.

### 6.5 AirDry

AirDry javítja a szárítási eredményt alacsonyabb energiafogyasztás mellett. A szárítási szakasz közben a készülék ajtaja automatikusan kinyílik, és nyitva marad. A funkció kikapcsolása csökkentheti a szárítási teljesítményt.

<sup>2)</sup> A vízlágyító helyes működéséhez a vízlágyító eszköz gyantáját rendszeresen regenerálni szükséges. Ez az eljárás automatikus, és része a mosogatógép normál működésének. A regenerálás gyakorisága a vízlágyító szintjének beállításától függ. Minél magasabb a szint, annál gyakoribb a regenerálás. Magas szinteken a regenerálás egy ciklusban kétszer történik meg: mosogatás közben és az utolsó öblítés után. Alacsonyabb szinteken csak az utolsó öblítés után történik regenerálás. A vízlágyító öblítés a következő ciklus elején történik. Magas szinteken a mosogatás végén is megtörténik. A vízlágyító öblítése teljes szivattyúzással fejeződik be. A regenerálás miatt a program időtartamában legfeljebb 5 perc, a vízfogyasztásban legfeljebb 4 l, az energiafogyasztásban pedig legfeljebb 2 Wh növekedés tapasztalható. A jelenleg érvényben lévő 2.5 mmol/l víz keménységű standard laboratóriumi körülmények között (vízlágyító: 3. szint) a regenerálás minden 62l felhasznált víz után történik meg. A víz hőmérséklete, a víznyomás és a hálózati feszültség ingadozásai módosíthatják az értékeket.

AirDry kiegészítő funkció automatikusan bekapcsol minden program esetén kivéve  Amikor az ajtó kinyílik, a kijelzőn megjelenik a futó program fennmaradó időtartama.

A szárítási fázis és az ajtó nyitva tartásának időtartama a kiválasztott programtól és kiegészítő funkcióktól függően változik.

### VIGYÁZAT!

Az automatikus ajtónyitást követő 2 percen belül ne próbálja meg az ajtót becsukni. Ez kárt tehet a készülékben.

## 7. VEZETÉK NÉLKÜLI KAPCSOLAT

Állítsa be a vezeték nélküli kapcsolatot, hogy mobilalkalmazáson keresztül irányíthassa a mosogatógépet.

### Wi-Fi-modul paraméterei

Wi-Fi-modul	NIUS-SA
Frekvencia	2,412 - 2,472 GHz
Protokoll	IEEE 802.11b/g/n
Max teljesítmény	<20 dBm
Titkosítás	WPA, WPA2

### 7.1 A vezeték nélküli kapcsolat beállítása

A mosogatógép csatlakoztatásához a következőkre lesz szükség:

- Vezeték nélküli hálózat internet kapcsolattal.
  - A vezeték nélküli hálózathoz csatlakoztatott mobil eszköz.
1. Az alkalmazás letöltéséhez olvassa be a használati útmutató hátoldalán található QR-kódot. Az alkalmazást közvetlenül az alkalmazásáruházból is letöltheti.
  2. Kövesse az alkalmazás utasításait.
  3. Kapcsolja be a mosogatógépet.
  4. Tartsa egyszerre lenyomva a Delay és Quick gombokat 2 másodpercig.

 visszajelző villog. A kijelzőn a következő látható: AP. A be/ki gombon kívül egyik gomb sem működik.

5. Amikor a készülék kéri, adja meg az otthoni hálózat hitelesítő adatait az alkalmazásban. Ellenkező esetben a mosogatógép egy idő után megszakítja a beállítást.

Ha a kapcsolat sikeres, a  jelzőfény folyamatosan világít, és a kijelzőn megjelenik: con. A készülék visszatér programválasztási üzemmódba.

A beállítás megszakításához kapcsolja ki, majd be a készüléket.

### 7.2 A vezeték nélküli kapcsolat visszaállítása

Ha másik vezeték nélküli hálózathoz szeretne csatlakozni, vagy frissíteni szeretné az aktuális hálózat hitelesítő adatait, állítsa alaphelyzetbe a hálózati hitelesítő adatokat.

A visszaállításhoz kövesse a két módszert:

- Tartsa egyszerre lenyomva a Delay és Quick gombot kb. 5 másodpercig.
- Lépjen be a Beállítás üzemmódba, és kapcsolja be a Fn beállítást.

A kijelzőn a következő látható: Fn. Az energiamérő jelzi a folyamatot. A  jelzőfény nem világít.

Állítson be egy új vezeték nélküli kapcsolatot.

## 8. AZ ELSŐ HASZNÁLAT ELŐTT

1. Tartsa lenyomva a be-/kikapcsoló gombot, amíg a készülék be nem kapcsol.
2. Állítsa be a vízlágyító szintjét a vízkeménységnek megfelelően.
3. Töltse fel a sőtartályt.
4. Töltse fel az öblítőszer-adagolót.
5. Töltse fel a mosószer-adagolót.
6. Nyissa meg a vízcapot.
7. A gyártási folyamat maradványainak eltávolításához indítsa el a Quick

programot. Ne tegyen edényeket a kosarakba.

Miután elindít egy programot, a készülék kb. 5 percen keresztül regenerálja a vízlágyítóban lévő gyantát. A mosogatási fázis csak akkor kezdődik meg, amikor a fenti művelet véget ért. Ez a művelet rendszeres időközönként ismétlődik.

## 8.1 A sótartály

### ⚠ VIGYÁZAT!

Kizárólag mosogatógépekhez való regenerációs só használjon. Ne használjon konyhasót.

A só a vízlágyítóban a gyanta regenerálására, valamint a napi használat során a megfelelő mosogatási eredmény biztosítására szolgál.

### A sótartály feltöltése

1. Fordítsa el a sótartály kupakját az óramutató járásával ellentétes irányba, majd vegye le.
2. Tegyen 1 l vizet a sótartályba (csak első alkalommal).
3. A mellékelt tölcser segítségével töltsse fel a sótartályt mosogatógéphez való 1 kg sóval.

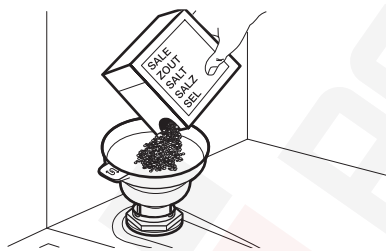

4. Óvatosan rázza meg a tölcser a fogantyújánál, hogy a legutolsó szemcse is betöltődjön.
5. Távolítsa el a sótartály nyílása körüli sót.

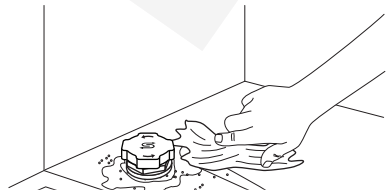

6. A sótartály bezárásához fordítsa el a kupakot az óramutató járásával megegyező irányba.

### ☑ FONTOS

Víz és só juthat ki a töltés során a sótartályból. A korrózió megelőzése érdekében töltsse fel a sótartályt, majd azonnal indítson el egy teljes mosogatószeres mosogatási ciklust.

## 8.2 Az öblítőadagoló feltöltése

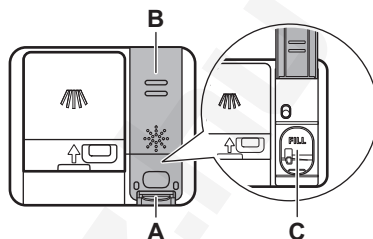

### ⚠ VIGYÁZAT!

A (C) rekesz csak az öblítőszer számára van fenntartva. Ne töltsön bele mosogatószert.

### ⚠ VIGYÁZAT!

Kizárólag mosogatógépekhez való öblítőszeret használjon.

1. A kioldó elem megnyomásával (A) nyissa ki a fedelet (B).
2. Töltsse az öblítőszeret az adagolóba (C) „FILL” jelzésig.
3. A kiömlött öblítőszeret nedvszívó törülköendővel távolítsa el, hogy a mosogatóprogram alatt megakadályozza a túlzott habképződést.
4. Zárja be a fedelet. Ügyeljen arra, hogy a fedél a helyére rögzüljön.

## 8.3 A tisztítószer-adagoló feltöltése

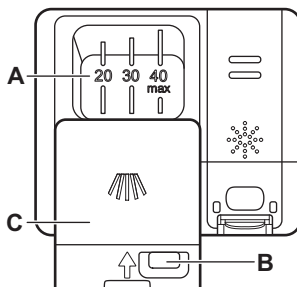

## **⚠ VIGYÁZAT!**

Csak mosogatógéphez szánt tisztítószer használjon.

1. A kioldó gomb (B) megnyomásával nyissa ki a fedelet (C).
2. Töltse a mosogatószeret a rekeszbe (A). Ne lépje túl a "40 max" jelölés. A mosogatószeret tableta, por vagy gél formájában is használhatja.
3. Ha a program előmosási fázist is tartalmaz, tegyen kevesebb, mint 5 g

mosogatószeret a mosogatógép ajtajának belső részére.

4. Zárja be a fedelet. Ügyeljen arra, hogy a fedél a helyére rögzüljön.

Az adagolandó mosogatószer-mennyiséggel kapcsolatos további tájékoztatásért olvassa el a termék csomagolásán található gyártói útmutatásokat. Általában 20 - 25 ml gél tisztítószer vagy 18 g por tisztítószer elegendő normál szennyezettségű töltet mosásához.

## **9. A MOSOGATÓGÉP BETÖLTÉSE**

- A legjobb tisztítás érdekében helyezze el a kosarat a kézi utasításoknak megfelelően.
- A mosogatógépet teljesen pakolja meg a víz- és energiamegtakarítás érdekében.
- Ne terhelje túl a kosarat, hogy a mosogatógép hatékonyan működjön.
- Ügyeljen arra, hogy a kosarakban az edények ne érjenek egymáshoz, illetve ne fedjék le egymást. Kizárólag ebben az esetben képes a víz megfelelően elérni és elmosogatni az edényeket.
- A készülékben kizárólag mosogatógépben mosható eszközöket tisztítson.
- Ne mosogassa a következő anyagú tárgyakat a mosogatógépben: fa, szaru, ón, réz és alumínium, valamint kényes, díszített porcelán és védőréteggel nem rendelkező szénacél vagy ezüst. Ez repedést, vetemedést, elszíneződést, gödrösödést, rozsdásodást, elszíneződést vagy korródálódást okozhat.
- Ne mosson a készülékben vizet felszívó darabokat (szivacsot, háztartási rongyot).
- Az üreges tárgyakat (pl. csészék, poharak és lábasok) nyílásukkal lefelé helyezze.
- Ügyeljen arra, hogy az üvegtárgyak ne érjenek egymáshoz.
- A könnyebb darabokat helyezze a felső kosárba. Ügyeljen arra, hogy az eszközök ne mozdulhassanak el.
- Az evőeszközöket és a kisebb tárgyakat helyezze az evőeszközfiókba.
- A program elindítása előtt győződjön meg arról, hogy a szórókarok szabadon mozoghatnak.
- Állítsa be a felső kosár magasságát a nagy edényekhez.

### **9.1 A felső kosár magasságának beállítása**

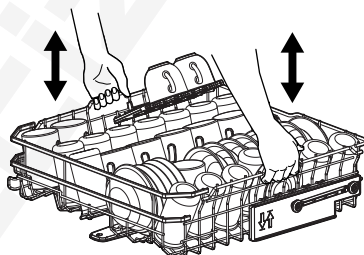

#### **A felső kosár felemelése**

1. Ütközésig húzza ki a kosarat.
2. Emelje fel a kosarat mindkét oldalon, amíg a szerkezet a helyére nem rögzül, és a kosár stabil nem lesz.

#### **A felső kosár leengedése**

1. Ütközésig húzza ki a kosarat.
2. Enyhén emelje meg a kosarat mindkét oldalán, majd nyomja le, és hagyja leesni.

### **9.2 Mosogatógép kosár jellemzői**

A mellékelt tartozékok a mosogatógép típusától függően változhatnak.

#### **Alsó kosár**

A behajtható fogak száma a mosogatógép modelljétől függően változhat. Az elülső fogak behajtása rövidebb fogakat eredményez a tálak megtámasztásához.

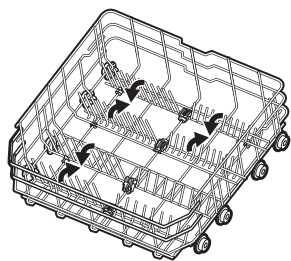

### Felső kosár

A behajtható fogak száma a mosogatógép modelljétől függően változhat. A poharak tárolására szolgáló polcok lehajthatók, hogy helyet csináljunk a magas tányéroknek.

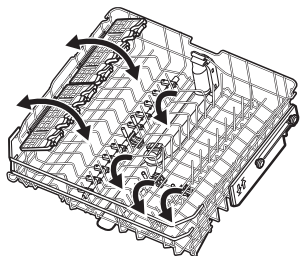

A pohártartó polcok puha fogantyúkkal rendelkeznek az üvegáruk megtartásához, míg a gumiütkék biztosítják a stabilitást.

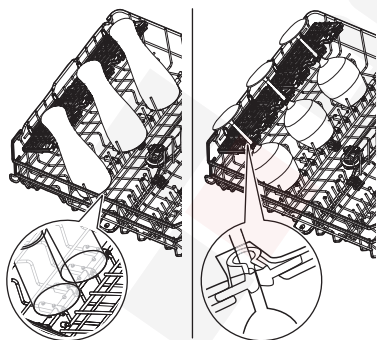

### Evőeszközfiók

Használja a fiókot evőeszközökhöz és apró tárgyakhoz. A fiók összecusukható késtartókat tartalmaz.

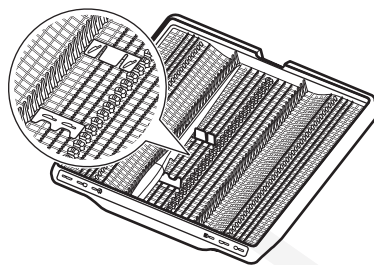

### Hogyan távolítsuk el a tartozékokat

A pohártartó polcok és a gumi tüskék ideiglenesen eltávolíthatók, hogy a nehézkes tárgyak is elférjenek.

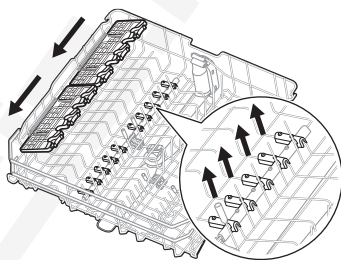

A késtartók szükség esetén ideiglenesen eltávolíthatók.

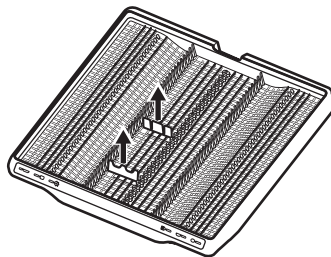

### Maximális tányérmagasságok (mm)

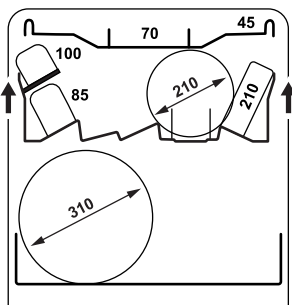
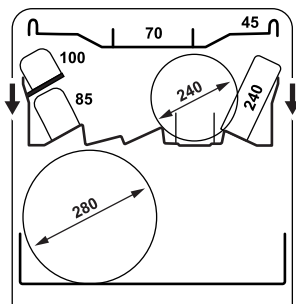

### 9.3 Mosogatógép-betöltési példák

Alsó kosár

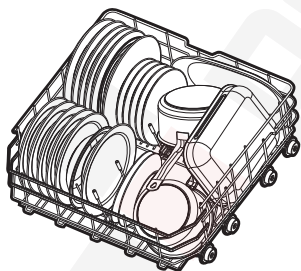

Felső kosár

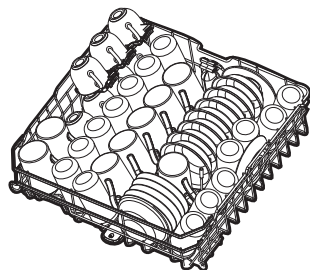
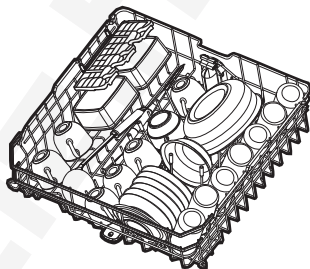
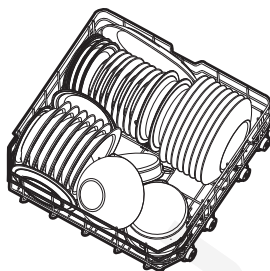

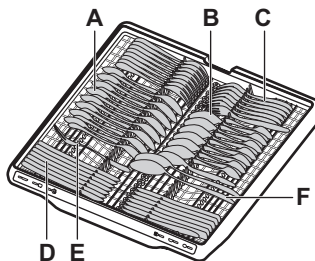

Evőeszközfiók

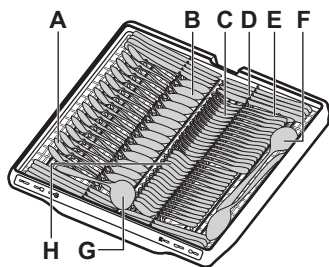



- A. Teáskanál (15 darab)
- B. Evőkanál (15 darab)
- C. Villa (15 darab)
- D. Kés (15 darab)
- E. Tálalóvilla (1 darab)
- F. Tálalókanál (2 darab)
- G. Merőkanál (1 darab)
- H. Desszert kanál (15 darab)

## 10. MINDENNAPI HASZNÁLAT

1. Nyissa meg a vízcsapot.
2. Tartsa lenyomva a be-/kikapcsoló gombot, amíg a készülék be nem kapcsol.
3. Töltse fel a sótartályt, ha a  jelzőfénye világít.
4. Töltse fel az öblítőszer-adagolót, ha a  jelzőfénye világít.
5. Helyezze be a mosogatni kívánt edényeket.
6. Töltse fel a mosószer-adagolót.
7. Válasszon ki egy programot. Csukja be az ajtót az indításhoz.
8. Zárja el a vízcsapot, amikor a program befejeződött.

### 10.1 Távindítás

A funkció lehetővé teszi egy program elindítását az alkalmazásból.

#### A távvezérelt indítás bekapcsolása

Győződjön meg arról, hogy a  visszajelző világít, illetve, hogy a készüléke hozzá lett adva az alkalmazáshoz. Ellenkező esetben olvassa el a "Vezeték nélküli kapcsolat" fejezetet.

1. Tartsa nyomva 3 másodpercig a Delay gombot.

Világít a  visszajelző.

2. Csukja be a készülék ajtaját.

 Az ajtó kinyitása kikapcsolja ezt a funkciót, ha a távindítás be van kapcsolva. Mielőtt becsukja az ajtót, kapcsolja be ismét a távindítást, máskülönben az ajtó becsukása után a mosogatási ciklus azonnal elindul. Az ajtó kinyitása nem deaktiválja a távindítást, ha a késleltetett indítás be van kapcsolva.

#### A távvezérelt indítás kikapcsolása

Nyomja meg a Delay gombot 3 másodpercig.

 a visszajelző nem világít.

### 10.2 Hogyan indítsunk el egy programot a My Time kiválasztási sávból

1. Csúsztassa az ujját a My Time kiválasztó sávon egy program kiválasztásához.

A programhoz kapcsolódó világítás be van kapcsolva.

2. Szükség esetén aktiváljon egy programopciót.
3. Csukja be a készülék ajtaját a program elindításához.

### 10.3 Hogyan lehet elindítani a QuickRinse programot

1. Nyomja meg és tartsa lenyomva: Quick körülbelül 3 másodpercig.

Világít a  visszajelző.

2. Csukja be a készülék ajtaját a program elindításához.

### 10.4 Hogyan lehet elindítani a AUTO programot

1. Nyomja meg a AUTO gombot.

A gombhoz tartozó visszajelző világit. A kijelző a program leghosszabb lehetséges időtartamát mutatja.

2. Csukja be a készülék ajtaját a program elindításához.

A ciklus alatt az érzékelők többször bekapcsolnak, és a program kezdeti időtartama le rövidülhet.

## 10.5 Hogyan aktiválhatja a program egyéb funkcióit?

Egyszerre csak egy opció aktiválható. A program indítása előtt aktiválja az opciót. A program futása közben nem lehet aktiválni vagy deaktiválni az opciót.

1. Válasszon egy programot az My Time választásából.
2. Nyomja meg az opció gombot.

A gombhoz tartozó visszajelző világit. Ha az opció nem alkalmazható, a gombhoz kapcsolódó világítás villog, és egy hang hangzik.

**i** A kiegészítő funkciók használata sok esetben megnöveli a víz- és energiafogyasztást, illetve meghosszabbítja a program időtartamát.

## 10.6 Egy program indításának késleltetése

1. Válasszon ki egy programot.
2. Annyiszor nyomja meg a Delay gombot, amíg a kívánt késleltetési idő meg nem jelenik a kijelzőn (1 és 24 óra között).

A gombhoz tartozó visszajelző világit.

3. Csukja be a készülék ajtaját a visszaszámlálás elindításához.

A visszaszámlálás időtartama alatt nincs lehetősége módosítani a kiválasztott programot. A késleltetés idejét az alkalmazáson keresztül módosíthatja.

Amikor a visszaszámlálás befejeződött, a program elindul.

## 10.7 Hogyan lehet törölni egy program késleltetett indítását

Tartsa nyomva **1** körülbelül 3 másodpercig.

A készülék visszatér programválasztási üzemmódba.

Válasszon ki egy programot újra.

## 10.8 Hogyan lehet törölni egy futó programot

Tartsa nyomva **1** körülbelül 3 másodpercig.

A készülék visszatér programválasztási üzemmódba.

**i** Új program elindítása előtt ellenőrizze, hogy van-e mosogatószer a mosogatószeradagolóban.

## 10.9 Ajtó kinyitása a készülék működése közben

Ha kinyitja az ajtót egy program futása közben, a mosogatási ciklus szünetelni fog. A kijelzőn a program fennmaradó időtartama látható. Az ajtó becsukása után a mosogatási ciklus a megszakítási ponttól folytatódik.

Ha kinyitja a készülék ajtaját a késleltetett indítás visszaszámlálása közben, a visszaszámlálás szünetelni fog. A kijelzőn a visszaszámlálás pillanatnyi állapota jelenik meg. Az ajtó becsukása után a visszaszámlálás folytatódik.

**i** Ha az ajtót a készülék működése közben kinyitja, az módosíthatja a program energiafogyasztását és időtartamát.

## 10.10 A program befejezése

Amikor a program befejeződött, a mosogatógép automatikusan kikapcsol.

A be/ki gombon kívül egyik gomb sem működik.

## 10.11 Automatikus kikapcsolás

A funkció energiát takarít meg azzal, hogy kikapcsolja a készüléket, amikor az nincs használatban. A funkció az alábbiak esetén lép automatikusan működésbe:

- Miután a program véget ért;
- 10 perc elteltével, ha nem indítottak el programot és nem nyomtak meg gombot.

# 11. TANÁCSOK ÉS TIPPEK

## 11.1 Általános

Kövesse a tanácsokat az optimális tisztítási és szárítási eredmények biztosítása és a kör-

nyezet védelme érdekében a mindennapi használat során.

- A mosogatógépben történő mosogatás, a használati útmutatóban leírtak szerint,

általában kevesebb vizet és energiát fogyaszt, mint a kézi mosogatás.

- Az edényeket nem kell kézzel elő-öblíteni. Ez növeli a víz- és energiafogyasztást. Szükség szerint állíts be előmosogatás szakasszal rendelkező programot.
- A nagyobb ételmaradékokat távolítsa el az edényekről, továbbá ürítse ki a csészéket és poharakat, mielőtt behelyezi azokat a készülékbe.
- Válassza ki a töltet típusának és a szennyeződés mértékének megfelelő programot.
- A vízkő lerakódásának megakadályozása a készülékben:
  - Töltse fel a sótartályt, amikor szükséges.
  - Az ajánlott mennyiségű mosogatószert és öblítőszer alkalmazza.
  - Ellenőrizze, hogy a vízlágyító aktuális szintje megfelel-e a használt víz keménységének.
  - Kövesse a(z) „Ápolás és tisztítás” fejezet utasításait.

## 11.2 Só, öblítő- és tisztítószer használata

- Kizárólag mosogatógéphez forgalmazott só, öblítőszer és mosogatószert használjon. Egyéb termékek használata károsíthatja a készüléket.
- Olyan környéken, ahol a víz kemény vagy nagyon kemény, javasoljuk a sima mosogatószert (további hatóanyagokkal nem rendelkező por, gél, tableta), öblítőszer és só különálló használatát az optimális tisztítási és szárítási eredmény eléréséhez.
- Előfordulhat, hogy a rövid programok alatt a kombinált mosogatószertabletták nem oldódnak fel teljesen, ami tisztítószer-maradványokat okozhat az edényeken. Lásd a termék csomagolását. Használjon olyan tablettákat, amelyeket hosszabb ciklusokhoz ajánlanak.
- Mindig megfelelő mennyiségű mosogatószert használjon. Ha nem használ elegendő mosogatószert, akkor nem lesznek megfelelően elmosogtatva a termékek, és a kemény víz filmréteget fog alkotni, vagy foltokban rá fog ülni a termékekre. Ha lágy vagy lágyított víznél túl sok mosogatószert használ, akkor a mosogatószert ráakad a edényekre. Kövesse a mosogatószert csomagolásán feltüntetett utasításokat.
- Mindig megfelelő mennyiségű öblítőszer használjon. A nem megfelelő mennyiségű

öblítőszer használatakor gyengül a szárítási eredmény. Túl sok öblítőszer használatakor kékes réteg képződik a termékeken. Az öblítőszer szintjének beállításával kapcsolatban lásd: „Beállítások” fejezet.

- Győződjön meg róla, hogy a vízlágyító szintje megfelelő. Ha a beállított szint túl magas, a víz túlságosan lágygyá válik, ez az üvegek károsodását eredményezheti. A vízlágyító szintjének beállításával kapcsolatban lásd „Beállítások” fejezet.

## 11.3 Teendők, ha abba szeretné hagyni a kombinált mosogatószerek használatát

Külön mosogatószert, só és öblítőszer használatának megkezdése előtt végezze el az alábbi lépéseket:

1. Állítsa be a legmagasabb vízlágyítási szintet.
2. Gondoskodjon arról, hogy a sótartály és az öblítőszer-adagoló tele legyen.
3. Hogyan lehet elindítani a Quick programot. Ne töltsön be mosogatószert, és ne töltsön meg a kosarakat.
4. A program befejeződése után állítsa be a vízlágyítót a körzetében lévő vízkeménységnek megfelelően.
5. Állítsa be az adagolandó öblítőszer mennyiségét.

## 11.4 Programindítás előtt

A kiválasztott program elindítása előtt győződjön meg az alábbiakról:

- A szűrők tiszták, illetve a helyükön vannak.
- A sótartály kupakja rendesen záródik.
- A szórókarok nincsenek eltömődve.
- Elég só és öblítő van.
- Megfelelő az edények elhelyezése a kosarakban.
- A kiválasztott program megfelel a töltet típusának és a szennyeződés mértékének.
- Mindig megfelelő mennyiségű mosogatószert van a gépben.

## 11.5 A kosarak kipakolása

1. Hagyja lehűlni az edényeket, mielőtt kipakolná a készülékből. A forró edények könnyebben megsérülnek.
2. Először az alsó kosarat, majd a felső kosarat ürítse ki.

ⓘ A program befejezése után még víz maradhat a készülék belső felületein.

## 12. ÁPOLÁS ÉS TISZTÍTÁS

### ☑ FONTOS

A ↻ program futtatásán kívüli bármilyen karbantartás előtt kapcsolja ki a készüléket, és húzza ki a hálózati csatlakozódugót a konnektorból.

Az elszennyeződött szűrők és az eltömődött szűrőkarok rontják a mosogatás eredményességét.

A szűrők öntisztítóak, és nem szükséges az egyes használatok utáni tisztítás. Tisztítsa meg a szűrőket hetente egyszer. Tisztítsa meg a szűrőkarokat kéthavonta, vagy hamarabb, ha a program befejezése után ételmaradékokat észlel az edényeken. A tisztítás gyakorisága attól függően változhat, hogy milyen gyakran használja a készüléket.

### 12.1 Indítás ↻ MachineClean Program

A program indítása előtt tisztítsa meg a szűrőket és a szűrőkarokat, ahogy ezt a fejezet későbbi részében ismertetjük.

1. Használjon kifejezetten mosogatógépekhez tervezett vízkőoldót vagy tisztítószert. Kövesse a termék csomagolásán látható utasításokat. Ne tegyen edényeket a kosarakba.
2. Nyomja meg és tartsa lenyomva: AUTO körülbelül 3 másodpercig.

↻ indicator is on.

3. Csukja be a készülék ajtaját a program elindításához.

Miután a program véget ért, ↻ a visszajelző nem világít.

### 12.2 Idegen tárgyak eltávolítása

Ellenőrizze a szűrőket és a vízgyűjtőt a mosogatógép minden használata után. Az idegen tárgyak (pl. üveg-, műanyag-, csont- vagy fogpiszkálódarabok stb.) csökkentik a készülék tisztítási teljesítményét, és kárt okozhatnak a leeresztő szivattyúban.

### ⚠ VIGYÁZAT!

Ha az idegen tárgyak eltávolítása nem sikerül, akkor forduljon a márkaszervizhez.

1. A szűrőrendszer szétszerelését ezen fejezet utasításai szerint végezze el.
2. Az idegen tárgyakat manuálisan távolítsa el.
3. A szűrők összeszerelését ezen fejezet utasításai szerint végezze el.

### 12.3 A szűrők tisztítása

A szűrőrendszer 3 részből áll.

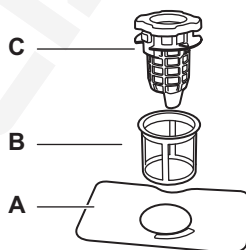

1. Forgassa el a lefolyószűrőt (C) az óramutató járásával ellentétes irányba, majd emelje fel. Távolítsa el a lapos szűrőt (A).

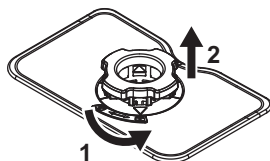

2. Nyomja meg a lefolyószűrő (C) két gombját, és vegye ki a finomszűrőből (B).

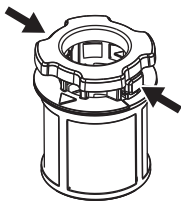

3. Mossa ki a szűrőket.
4. Ügyeljen arra, hogy ne maradjon étel vagy szennyeződés a vízgyűjtő szélén vagy annak környékén.
5. Helyezze vissza a lapos szűrőt (A).
6. Nyomja be a lefolyósűrőt (C) a finomszűrőbe (B).
7. Helyezze be a finom szűrőt (B) a lapos szűrőbe (A). Forgassa el a leeresztő szűrőt (C) az óramutató járásával megegyező irányba, amíg rögzül.

#### ⚠ VIGYÁZAT!

A szűrők helytelen pozíciója rossz mosogatási eredményt okozhat, és a készüléket is károsíthatja.

### 12.4 Belső tisztítás

- A készülék belsejét puha, nedves kendővel tisztítsa.
- Ne használjon súrolószert, súrolószivacsot, éles eszközt, erős vegyszert, fémszivacsot vagy oldószereket.
- Hetente egyszer törölje tisztára az ajtót, beleértve a gumi tömítést is.
- A készülék hatékonyságának megőrzése érdekében legalább kéthavonta egyszer használjon mosogatógépekhez kifejlesztett speciális tisztítószert. Gondosan kövesse a termék csomagolásán található útmutatásokat.
- Az optimális tisztítás érdekében indítsa el a  programot.

### 12.5 Az alsó szórókar tisztítása

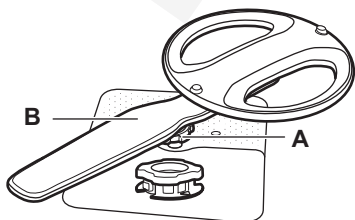

1. Fordítsa el az rögzítőanyát (A) az óramutató járásával ellentétes irányba, majd húzza felfelé a szórókart (B).
2. Tisztítsa meg a szórókart folyó víz alatt. Egy hegyes végű eszközzel, például fogvájóval távolítsa el a szennyeződések a furatokból. Engedjen vizet a nyílásokon keresztül, hogy kimossa a bent maradt szennyeződések.
3. Nyomja lefelé a szórókart, és forgassa el a meghúzó anyát az óramutató járásával.

### 12.6 A felső szórókar tisztítása

1. Húzza ki a felső kosarat.
2. A szórókar leválasztásához fordítsa el a meghúzó anyát (A) az óramutató járásával megegyező irányban.

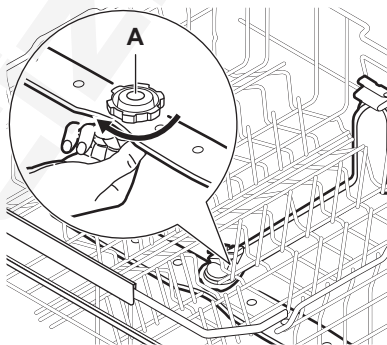

3. Tisztítsa meg a szórókart folyó víz alatt. Egy hegyes végű eszközzel, például fogvájóval távolítsa el a szennyeződések a furatokból. Engedjen vizet a nyílásokon keresztül, hogy kimossa a bent maradt szennyeződések.
4. A szórókar visszaillesztéséhez fordítsa el a meghúzó anyát az óramutató járásával ellentétes irányba, amíg kattantást nem hall. Győződjön meg arról, hogy a rögzítőanyája megfelelően van illesztve a szállítócsőhöz.

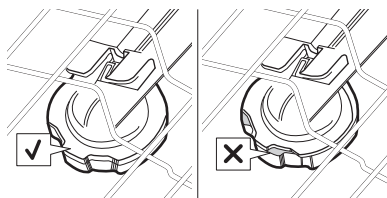

## 12.7 A mennyezeti szórókar tisztítása

A mennyezeti szórókar a készülék belsejének mennyezetén található. A szórókar (C) a vízbevezető vezetékre (A) van szerelve a rögzítőgyűrű (B) segítségével.

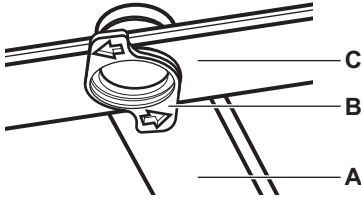

1. Oldja ki az evőeszközfűzők csúszósínjeinek oldalain levő ütközőket, majd húzza ki a fiókot.

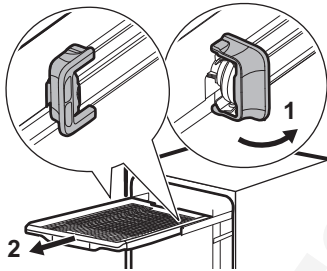

2. Helyezze a felső kosarat a legalsó szintre, hogy a szórókarhoz könnyebben hozzáférjen.
3. Fordítsa el a rögzítőelemet (B) az óramutató járásával ellentétes irányba, és húzza lefelé a szórókart (C).
4. Tisztítsa meg a szórókart folyó víz alatt. Egy hegyes végű eszközzel, például fogvájóval távolítsa el a szennyeződések a furatokból. Engedjen vizet a nyílásokon keresztül, hogy kimossa a bent maradt szennyeződések.

5. A szórókar (B) visszaszereléséhez helyezze a rögzítőgyűrűt (C) a szórókarba, és az óramutató járásával megegyező irányba való elforgatással rögzítse a vízbevezető vezetékhez (A). Ügyeljen arra, hogy a rögzítőelem a helyére kattanjon.
6. Helyezze rá az evőeszközfűzőket a csúszósínre, majd zárja le az ütközőket.

## 12.8 A befolyócső szűrőjének tisztítása

1. Zárja el a vízcsapot.
2. Forgassa a rögzítőcsavart (A) az óramutató járásával megegyező irányba. Válassza le a tömlőt.

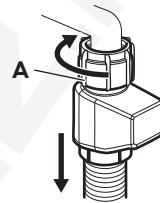

3. Tisztítsa meg a befolyócső szűrőjét.

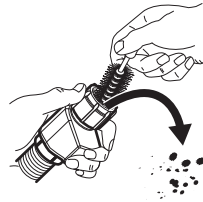

## 12.9 Külső tisztítás

- A készüléket puha, nedves ruhával tisztítsa.
- Csak semleges tisztítószeret használjon.
- Ne használjon súrolószert, súrolószivacsot vagy oldószereket.

## 13. HIBAELHÁRÍTÁS

Az előforduló hibák többsége anélkül megoldható, hogy hivatalos szervizhez kellene fordulni. Az esetleges problémákat lásd a táblázatban.

Néhány probléma esetén a kijelzőn megjelenhet egy riasztási kód.

Miután ellenőrizte a készüléket, kapcsolja ki, majd kapcsolja be a készüléket. Ha a probléma továbbra is fennáll, forduljon a márkaszervizhez.

## FONTOS

Húzza ki a készüléket, és ne használja, amíg a probléma meg nem oldódik.

### **A készüléket nem lehet bekapcsolni.**

- Győződjön meg róla, hogy a hálózati csatlakozó csatlakoztatva van a hálózati aljzathoz.
- Győződjön meg róla, hogy nincs kioldott biztosíték a biztosítékdobozban.

### **A program nem indul el.**

- Ellenőrizze, hogy az ajtó megfelelően be van-e zárva.
- Ha késleltetett indítás van beállítva, törölje a visszaszámlálást, vagy várja meg a visszaszámlálás végét.
- A készülék regenerálja a vízlágyítóban lévő gyantát. A művelet körülbelül 5 percig tart.

### **vagy hibakódok. . A készülék nem tölt be vizet.**

- Győződjön meg róla, hogy a vízvételi csap nyitva van.
- Győződjön meg arról, hogy a vízellátás nyomása 0.05 (0.5) / 1 (10) MPa (bar) között van. Az erre vonatkozó információkat a helyi vízügyi hatóságoktól szerezheti be.
- Győződjön meg róla, hogy a vízvételi csap nincs eldugulva.
- Ellenőrizze, hogy a befolyó cső szűrője nincs-e eltömődve. Szükség esetén tisztítsa meg a szűrőt. Olvassa el a „Ápolás és tisztítás” c. fejezetet.
- Ellenőrizze, hogy a leeresztő cső nincs-e megcsavarodva vagy megtörve.

### **hibakód. A készülék nem ereszt le a vizet.**

- Győződjön meg róla, hogy a szifon nincs eltömődve.
- Ellenőrizze, hogy a belső szűrőrendszer nincs-e eltömődve.
- Ellenőrizze, hogy a vízleeresztő cső nincs-e megcsavarodva vagy megtörve.

### **hibakód. A leeresztő szivattyú meghibásodása.**

- A leeresztő szivattyú fedele laza vagy hiányzik. Ellenőrizze a fedelet. A fedél helyét lásd a leeresztő szivattyú tisztítására vonatkozó utasításokban, amelyeket ebben a fejezetben később talál.

### **hibakód. A leeresztő szivattyú meghibásodása.**

- A leeresztő szivattyút egy idegen tárgy blokkolja. Lásd a fejezet későbbi részében található „A leeresztő szivattyú tisztítása” részt.

### **hibakód. A leeresztő szivattyú meghibásodása.**

- Zárja el a vízcsapot, és forduljon a márkaszervizhez.

### **hibakód. A túlcserélőgátló be van kapcsolva. Vízszivárgást észlelve az alsó cseptálcában.**

- Zárja el a vízcsapot.
- Ellenőrizze, hogy megfelelően van-e üzembe helyezve a készülék.
- Ha a probléma továbbra is fennáll, forduljon a márkaszervizhez.

### **- hibakódok. A mosószivattyú meghibásodott.**

- Kapcsolja ki, majd ismét be a készüléket.

### **vagy hibakód. A készülék belsejében a víz hőmérséklete túl magas, vagy a hőmérséklet-érzékelő meghibásodott.**

- Ellenőrizze, hogy a belépő víz hőmérséklete nem haladja-e meg a 60°C-ot.
- Kapcsolja ki, majd ismét be a készüléket.

### **, vagy - hibakódok. . A készülék meghibásodott.**

- Kapcsolja ki, majd ismét be a készüléket.

### **hibakód. A készülékben a víz szintje túl magas.**

- Kapcsolja ki, majd ismét be a készüléket.
- Győződjön meg róla, hogy a szűrők tiszták.
- Ellenőrizze, hogy a kifolyócső a padlótól számított megfelelő magasságban van-e felszerelve. Lásd az üzembe helyezési utasítást.

### **A készülék működés közben többször leáll, majd elindul.**

- Ez normális jelenség. Ez optimális tisztítást és energiatakarékos működést eredményez.

### A program túl hosszú ideig működik.

- Ha késleltetett indítás van beállítva, törölje a visszaszámlálást, vagy várja meg a visszaszámlálás végét.
- A kiegészítő funkciók növelik a program időtartamát.

### A megjelenített programidőtartam eltér a fogyasztási értékek táblázatában feltüntetett időtartamtól.

- A program időtartama változhat a víz nyomása és hőmérséklete, a hálózati áramellátás változásai, a kiválasztott opciók, az ételek mennyisége és a szennyeződés mértéke miatt.

### A kijelzőn a hátralevő idő értéke növekszik, és majdnem a program befejezéséig tartó időre ugrik.

- Ez nem hiba. A készülék megfelelően üzemel.

### A készülék ajtajából enyhe szivárgás észlelhető.

- A készülék nem áll vízszintesen. A vízszintbe állításhoz lazítsa vagy húzza meg az állítható lábakat (ha vannak).

### Nehéz becsukni a készülék ajtaját.

- A készülék nem áll vízszintesen. A vízszintbe állításhoz lazítsa vagy húzza meg az állítható lábakat (ha vannak).
- Az edények és evőeszközök egyes részei kiállnak a kosarából.

### A készülék ajtaja kinyílik a mosogatási ciklus közben.

- A AirDry funkció aktiválódik a szárítási eredmények javítása és az energiatakarékoság érdekében. A funkció deaktiválásához kérjük, olvassa el a "Beállítások" fejezetet.

### Csörgő vagy kopogó zaj hallatszik a készülék belsejéből.

- Az edények és evőeszközök elhelyezése nem megfelelő a kosarakban. Olvassa el a „A mosogatógép betöltése” c. fejezetet.
- Ellenőrizze, hogy a szórókarok szabadon mozognak-e.

### A hálózati megszakító a készülék miatt leold.

- A hálózati megszakító amperszáma nem elegendő az összes háztartási készülék egyszerre történő üzemeltetéséhez. Ellenőrizze a konnektor amperszámát és a

megszakító kapacitását, és kapcsolja ki a használatban levő készülékek egyikét.

- Belső elektromos hiba a készülékben. Vegye fel a kapcsolatot egy hivatalos szervizzel.

### A készülék be van kapcsolva, de nem működik. A kijelzőn látható PF.

- A tápfeszültség az üzemi tartományon kívül esik. A mosogatási ciklus ideiglenesen megszakad, és automatikusan folytatódik az áramkimaradás megszűnése után.

### A készülék működés közben kikapcsol.

- Teljes áramkimaradás. A mosogatási ciklus ideiglenesen megszakad, és automatikusan folytatódik az áramkimaradás megszűnése után.

### A kijelzőn látható upd. Csak a be-/kikapcsoló gomb aktív.

- A készülék automatikusan letölti és telepíti a firmware-frissítést, amikor az elérhető. Frissítés közben a kijelzőn a következő látható: upd. Várjon, amíg befejeződik a folyamat. Ha a frissítési folyamat közben kikapcsolja a készüléket, a frissítési bekapcsolást követően folytatódni fog. A firmware frissítése nincs hatással a készülék igazolt teljesítményére.

## 13.1 A leeresztő szivattyú tisztítása

### ⚠ VIGYÁZAT!

Legyen óvatos a tisztítás során, mivel az leeresztő szivattyú éles törmelékkel, például üveget tartalmazhat.

1. Karbantartás előtt kapcsolja ki a készüléket, és húzza ki a hálózati csatlakozódugót a csatlakozóaljzatból.
2. Távolítsa el a szűrőrendszert.
3. Távolítsa el a maradék vizet egy szivaccsal.
4. Húzza ki az műanyag burkolatot az ujjával.

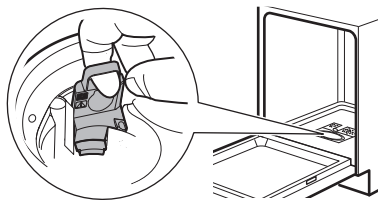

5. Óvatosan távolítsa el az idegen tárgyakat.

- Helyezze vissza a műanyag burkolatot. Győződjön meg arról, hogy nem laza.
- Szerelje vissza a szűrőrendszert, és dugja be a készüléket.

### **13.2 A mosogatási és szárítási eredmény nem kielégítő**

#### **Rossz mosogatási eredmény.**

- Olvassa el a „Tanácsok és tippek” c. fejezetet.
- Használjon intenzívebb mosóprogramot.
- Tisztítsa meg a szűrőkar-fúvókákat és a szűrőket. Olvassa el a „Ápolás és tisztítás” c. fejezetet.
- A tisztítószer minősége lehet az oka. Próbáljon ki másik mosogatószert.

#### **A szárítás eredménye nem kielégítő.**

- Olvassa el a „Tanácsok és tippek” c. fejezetet.
- Az elmosogatott tárgyakat túl hosszú ideig hagyta a zárt készülékben. Kapcsolja be a AirDry funkciót az ajtó automatikus kinyitásának beállításához és a szárítási hatékonyság növeléséhez. Olvassa el a „Beállítások” c. fejezetet.
- Csak akkor töltsé ki a mosogatógépet, ha a program befejeződött, és a kijelzőn megjelenik: 0:00.
- Nincs a készülékben öblítőszer, vagy nem elegendő az adagolt mennyiség. Töltsé fel az öblítőszer-adagolót, vagy állítsa az adagolási szintet magasabb fokozatra.
- A probléma forrása lehet maga az öblítőszer is. Próbáljon ki egy másik öblítőszer.
- Mindig használjon öblítőszer, még akkor is, ha kombinált mosogatószer-tablettákat használ.
- Kapcsolja be a szárítási hatékonyságot növelő funkciót az appban.
- Szükséges lehet a műanyag evőeszközök és edények törölközővel való szárítása.
- Quick programnak nincs szárítási szakasza. Válasszon másik programot.
- A felső kosárból vízcseppek hullottak az alsó kosárra. Először az alsó kosarat, majd a felső kosarat rakja ki.

#### **Fehéres csíkok a poharakon és az ételeken.**

- Túl sok volt a mosogatószer. Csökkentse a mennyiséget.

#### **Kékes rétegek a poharakon és az ételeken.**

- Túl nagy volt az adagolt öblítőszer mennyisége. Állítsa alacsonyabb szintre az adagolást.

#### **Foltok és megszáradt vízcseppnyomok vannak a poharakon és az edényeken.**

- A probléma forrása lehet maga az öblítőszer is. Próbáljon ki egy másik öblítőszer.
- Olvassa el a „A mosogatógép betöltése” c. fejezetet.

#### **A készülék belseje nedves.**

- Ez nem hibajelenség. A pára lecsapódik a készülék belső felületein.

#### **Szokatlan habképződés mosogatás közben.**

- Csak mosogatógéphez készült, speciális mosogatószert használjon.
- Próbáljon ki egy másik gyártótól származó mosogatószert.
- Ne végezzen előöblítést folyó víz alatt.

#### **Rozsdafoltok láthatók az evőeszközökön.**

- Túl sok a só a mosogatóshoz használt vízben. A sótartály feltöltése után mindig távolítsa el a kiömlött sót.
- Ezüst és rozsdamentes evőeszközöket helyezett egymás mellé. Ne helyezze ezeket a tárgyakat egymáshoz közel.

#### **Mosogatószer maradvány marad a mosogatószer-adagolóban a program végén.**

- A víz nem tudja kimosni a mosogatószert az adagolóból. Győződjön meg róla, hogy a szűrőkarok útja szabad, illetve, hogy azok nincsenek eltömődve.
- Ellenőrizze, hogy a kosarakba helyezett eszközök nem akadályozzák-e a mosogatószer-adagoló fedelének kinyitását.

#### **A készülék belsejében kellemetlen szag észlelhető.**

- Olvassa el a „Ápolás és tisztítás” c. fejezetet.
- Rendszeresen használjon olyan programot, amelynek mosogatási hőmérséklete 65°C.

## Vízkölerakódás látható az evőeszközökön, az üstön és az ajtó belsején.

- A csapvíz kemény. A só használata és a vízlágyító regenerálása akkor is szükséges, ha kombinált tablettát használ. Lásd a vízlágyító részt a "Beállítások" fejezetben.
- A só szintje alacsony. Töltse fel a sótartályt, ha világít a só visszajelző.
- A sótartály kupakja nem záródik rendesen. Vizsgálja meg a kupakot.
- Indítsa el a  programot vízkötelenítő vagy a mosogatógépekhez tervezett tisztítószer használatával.
- Ha továbbra is vízkömaradványokat észlel, megfelelő tisztítószerrel tisztítsa meg a készüléket.
- Próbáljon ki másik mosogatószert.
- Forduljon a mosogatószert gyártójának ügyfélszolgálatához.

## Az edények fénytelené váltak, elszíneződtek vagy sérültek.

- Ellenőrizze, hogy kizárólag mosogatógépben tisztítható tárgyakat helyezett-e a készülékbe.
- Óvatosan végezze a kosarakba való be- és kipakolást. Olvassa el a „A mosogatógép betöltése” c. fejezetet.
- A kényes darabokat helyezze a felső kosárba.
- Kapcsolja be a GlassCare kiegészítő funkciót az üvegedények és egyéb kényes tárgyak speciális kezeléséhez.

Lásd: "Az első használat előtt", "A mosogatógép betöltése", "Mindennapi használat", vagy "Tanácsok és tippek" fejezetek más lehetséges okokhoz.

## 13.3 A hálózati csatlakozás hibái

### A vezeték nélküli kapcsolat funkció bekapcsolása sikertelen.

- Helytelen vezeték nélküli hálózati azonosító vagy jelszó. Állítsa le a folyamatot, majd kezdje el újra, a helyes hitelesítő adatok megadásával. Olvassa el a "Vezeték nélküli kapcsolat" fejezetet.
- Hiba van a vezeték nélküli hálózat jelerősségével. Ellenőrizze vezeték nélküli hálózatot és az útválasztót (router). Indítsa újra a routert.

- Gyenge a vezeték nélküli hálózat jelerőssége. Ennek ellenőrzéséhez csatlakoztassa mobil eszközét és a mosogatógépet ugyanahhoz a hálózathoz ugyanabban a helyiségben. Ha nem sikerül, helyezze közelebb a routert a mosogatógéphez.
- A vezeték nélküli jelet megszakította a sütő közelében elhelyezett mikrohullámú készülék. Kapcsolja ki a mikrohullámú készüléket.
- Forduljon a vezeték nélküli hálózat szolgáltatójához, ha további hibák merülnek fel a vezeték nélküli hálózattal.

### Az alkalmazás nem tud csatlakozni a mosogatógéphez.

- Hiba van a vezeték nélküli hálózat jelerősségével. Ellenőrizze vezeték nélküli hálózatot és az útválasztót (router). Indítsa újra a routert.
- Ellenőrizze, hogy mobil készüléke csatlakoztatva van-e a vezeték nélküli hálózathoz.
- Új router került telepítésre, vagy a router beállítása megváltozott. Konfigurálja újra a mosogatógépet, illetve a mobil eszközt. Olvassa el a "Vezeték nélküli kapcsolat" fejezetet.
- Forduljon a vezeték nélküli hálózat szolgáltatójához, ha további hibák merülnek fel a vezeték nélküli hálózattal.

### Az alkalmazás nem csatlakozhat a mosogatógéphez az otthoni vezeték nélküli hálózaton kívül más hálózaton keresztül. A Wi-Fi jelzőfény villog.

- Elveszett a kapcsolat a felhővel. Várja meg, amíg helyreáll a kapcsolat.

### Az alkalmazás gyakran nem tud csatlakozni a mosogatógéphez.

- A vezeték nélküli jelet megszakította a sütő közelében elhelyezett mikrohullámú készülék. Kapcsolja ki a mikrohullámú készüléket. Kerülje a mikrohullámú sütő és a távindítás funkció egyidejű használatát.
- Gyenge a vezeték nélküli hálózat jelerőssége. Próbálja meg az otthoni routert a lehető legközelebb helyezni a mosogatógéphez, vagy fontolja meg egy vezeték nélküli jelerősítő vásárlását.

## 14. MŰSZAKI ADATOK

Méreték	Szélesség / magasság / mélység (mm)	596 / 865 - 945 / 550
Elektromos csatlakozás <sup>1)</sup>	Feszültség (V)	200 - 240
	Frekvencia (Hz)	50 - 60
Víznyomás	Min. / max. MPa (bar)	0.05 (0.5) / 1 (10)
Vízellátás	Hideg víz vagy melegvíz (°C) <sup>2)</sup>	min. 5 - max. 60
Kapacitás	Teríték beállítások	15

<sup>1)</sup> Lásd az adattáblán lévő egyéb értékeket.

<sup>2)</sup> Ha a melegvíz alternatív energiaforrásból származik (pl. napelemek), akkor az energiafogyasztás csökkentése érdekében használja a melegvíz-vezetékét.

### 14.1 Az EU EPREL adatbázisra mutató hivatkozás

A készülékhez mellékelte energiabesorolási címkén található QR-kód a készülék EU EPREL adatbázisban való regisztrációjára mutató hivatkozást tartalmaz. A későbbi tájékoztató érdekében őrizze meg az energiahatékonysági címkét a használati útmutatóval és

a készülékhez mellékelte minden egyéb dokumentummal együtt.

A termék teljesítményére vonatkozó információk megtalálhatók az EU EPREL adatbázisban a <https://eprel.ec.europa.eu> hivatkozás, valamint a készülék adattábláján található modellnév és termékszám segítségével. Olvassa el a „Termékleírás” c. fejezetet.

## 15. KÖRNYEZETVÉDELMI TUDNIVALÓK

Hasznosítsa újra a szimbólummal ellátott anyagokat . A csomagolást az újrahasznosítás érdekében tegye a megfelelő konténerbe. Segítsen a környezet és az emberi egészség védelmében az elektromos és elektronikus készülékek hulladékának újra-

hasznosításával. Ne dobja ki a szimbólummal ellátott készülékeket  a háztartási hulladékkal. Juttassa el a terméket a helyi újrahasznosító létesítménybe, vagy vegye fel a kapcsolatot a helyi önkormányzati szervvel.





Preciz.hu

