

AEG

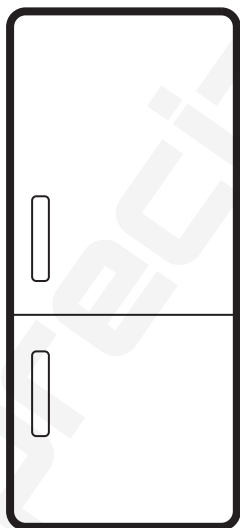

aeg.com/register



NSC6L181ES
NSC6L18ZES
OSC6D181ES
OSC6L181ES
TC6LS181ES
TC6LS18WES

FI Käyttöohje | Jäähakastin

FR Notice d'utilisation | Réfrigérateur/congélateur

DE Benutzerinformation | Kühl - Gefrierschrank

KA მომხმარებლის სახელმძღვანელო | საყინულიანი მაცივარი

EL Οδηγίες Χρήσης | Ψυγειοκαταψύκτης

HU Használati útmutató | Hűtő - fagyasztó

2

12

22

33

45

55

ASENNUS / INSTALLATION / MONTAGE / მონტაჟი / ΕΓΚΑΤΑΣΤΑΣΗ / ÜZEMBE HELYEZÉS

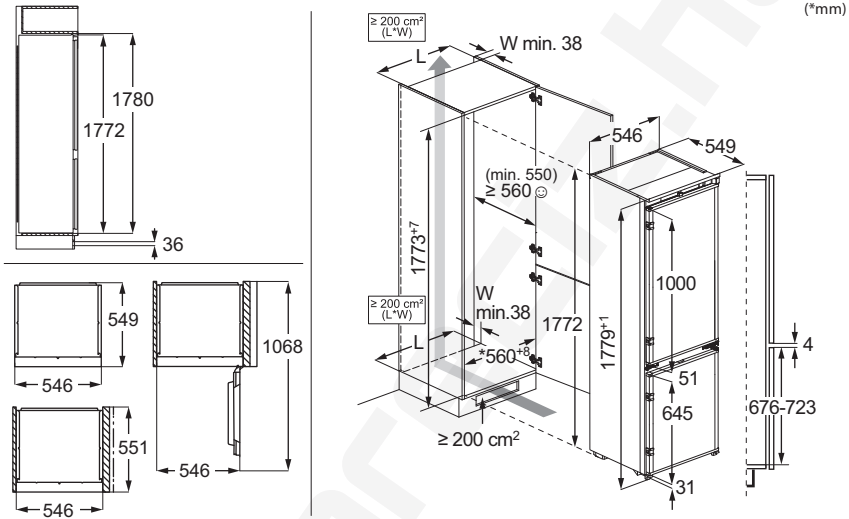

ÄÄNIÄ / BRUITS / GERÄUSCHE / ხმაურები / ΘΟΨΥΒΟΙ / ZAJOK



Oikeus muutoksiin pidätetään.

1. TURVALLISUUSTIEDOT.....	3
2. TURVALLISUUSOHJEET.....	5
3. KÄYTTÖPANEELI.....	7
4. PÄIVITTÄINEN KÄYTTÖ.....	7
5. NEUVOJA JA VINKKEJÄ.....	8
6. HOITO JA PUHDISTUS.....	9

7. VIANMÄÄRITYS.....	10
8. TEKNISET TIEDOT.....	11
9. TIEDOKSI TESTAUSLAITOKSILLE.....	11
10. YMPÄRISTÖNSUOJELUNÄKÖKOHTIA.....	11

1. ⚠ TURVALLISUUSTIEDOT

Lue mukana toimitetut ohjeet huolellisesti ennen laitteen asennusta ja käyttöä. Valmistaja ei ole vastuussa väärästä asennuksesta tai käytöstä johtuvista vammoista tai vahingoista. Säilytä ohjeet aina turvallisessa ja helposti saatavilla olevassa paikassa myöhempäät käyttöä varten.

1.1 Lasten ja taitamattomien henkilöiden turvallisuus

- 8-vuotiaat ja sitä vanhemmat lapset sekä henkilöt, joilla on fyysisiä, aisteihin liittyviä tai henkisiä rajoitteita tai puutteellinen kokemus tai tuntemus, voivat käyttää tätä laitetta vain, jos heitä valvotaan tai ohjataan laitteen turvallisessa käytössä ja jos he ymmärtävät käyttöön liittyvät vaarat. 3–8-vuotiaat lapset ja erittäin vakavasti liikuntarajoitteiset henkilöt saavat

täyttää ja tyhjentää laitteen, jos heitä on ohjattu asianmukaisesti. Alle 3-vuotiaat lapset tulee pitää kaukana laitteesta, ellei heitä valvota jatkuvasti.

- Lapsia on valvottava, jotta he eivät leiki laitteella.
- Lapset eivät saa puhdistaa laitetta tai suorittaa siihen kohdistuvia käyttäjän huoltotoimenpiteitä ilman valvontaa.
- Kaikki pakkaukset tulee pitää lasten ulottumattomissa ja hävittää asianmukaisesti.

1.2 Yleinen turvallisuus

- Tämä laite on tarkoitettu ainoastaan ruokien ja juomien säilytykseen.
- Tämä laite on tarkoitettu yhden kotitalouden käyttöön sisätiloissa.
- Tätä laitetta voidaan käyttää toimistoissa, hotellihuoneissa, aamiaismajoituspaikoissa, maatilamajoituspaikoissa ja muissa sa-

mantyyppisissä majoitustiloissa, joissa kyseinen käyttö ei ylitä (keskimääräisiä) kotitalouskäytön tasojä.

- Noudata seuraavia ohjeita elintarvikkeiden pilaantumisen välttämiseksi:
 - vältä pitämästä ovea pitkään auki
 - elintarvikkeisiin kosketuksissa olevat pinnat ja tyhjennysjärjestelmät tulee puhdistaa säännöllisesti
 - säilytä raakaa lihaa ja kalaa asianmukaisissa astioissa jääkaapissa, jotta se ei pääsisi kosketuksiin tai ettei siitä valuisi nestettä muihin elintarvikkeisiin.
- VAROITUS: Pidä kalusteseen asennetun laitteen syvennyksen tai kalustekaapin ilmanvaihtoaukot esteistä vapaina.
- VAROITUS: Älä käytä muita kuin valmistajan suosittelemia mekaanisia laitteita tai muita välineitä sulattamisen nopeuttamiseksi.

- VAROITUS: Älä vaurioita jäähdytyspiiriä.
- VAROITUS: Älä käytä muita kuin valmistajan suosittelemia sähkölaitteita ruoan säilytysosastoissa.
- Älä käytä vesisuihketta ja höyryä laitteen puhdistamiseen.
- Puhdista laite kostealla pehmeällä liinalla. Käytä ainoastaan neutraaleja pesuaineita. Älä käytä hankaavia tuotteita, hankaavia sienä, liuotteita tai metalliesineitä.
- Jos laite on pitkään tyhjä, sammuta, sulata, puhdista ja kuivaa laite ja jätä sen ovi auki, jotta hometta ei synny laitteen sisälle.
- Älä säilytä tässä laitteessa räjähtäviä aineita, kuten syttyvien ponneaineiden aerosolipulloja.
- Jos virtajohto vaurioituu, sen saa sähkövaaran välttämiseksi vaihtaa vain valmistaja, valtuutettu huolto- liike tai vastaava ammattitaitoinen henkilö.

2. TURVALLISUUSOHJEET

2.1 Asennus

VAROITUS!

Laitteen asennuksen ja liitännät saa suorittaa vain ammattitaitoinen henkilö.

- Poista kaikki pakkausmateriaalit.
- Vaurioitunutta laitetta ei saa asentaa tai käyttää.
- Älä käytä laitetta ennen kuin se on asennettu turvallisesti kalusteeseen.
- Noudata erillisiä, laitteen asennusta ja oven käsisyiden vaihtamista koskevia ohjeita verkkosivuillamme.
- Siirrä laitetta aina varoen, sillä se on raskas. Käytä aina suojakäsineitä ja suojaavia jalkineita.
- Varmista, että laitteen ympärillä on hyvä ilmankierto.
- Odota vähintään 4 tuntia ennen laitteen kytkemistä sähköverkkoon ensimmäisen asennuksen tai oven avautumissuunnan vaihtamisen jälkeen. Tänä aikana öljy ehtii virrata takaisin laitteen kompressoriin.
- Irrota pistoke sähköverkosta aina ennen laitteen käsittelyä (esim. oven avautumissuunnan vaihtamista).
- Laitetta ei saa asentaa lämpöpattereiden tai liesien, uunien tai keittotasojen lähelle, ellei asennusohjeissa toisin mainita.
- Suojaa laite vesisateelta.
- Älä asenna laitetta suoraan auringonvaloon.
- Tätä laitetta ei saa asentaa liian kosteisiin tai kylmiin ympäristöihin.
- Kun siirrä laitetta, nosta sitä sen etureunasta, jotta lattia ei naarmuuntuisi.
- Suojaa lattia naarmuilta laitteen oven käsisyyttä vaihdettaessa.
- Laite sisältää pussin kuivausainetta. Sitä ei ole tarkoitettu leikkikaluksi. Sitä ei ole tarkoitettu syötäväksi. Hävitä se välittömästi.

2.2 Sähkökytkentä

VAROITUS!

Tulipalon ja sähköiskun vaara.

VAROITUS!

Varmista laitteen sijoittamisen yhteydessä, ettei virtajohto ole jäänyt puristuksiin tai ole vaurioitunut.

VAROITUS!

Älä käytä monipistokesovittimia ja jatkojohtoja.

HUOMIO!

Laitteen asennuksen edellyttämät mahdolliset sähkötyöt on teetettävä pätevällä sähköasentajalla.

- Varmista, että arvokilvessä olevat parametrit ovat verkkovirtalähteen sähköarvojen mukaisia.
- Laite on maadoitettava.
- Käytä aina asianmukaisesti asennettua sähköiskusuojattua pistorasiaa.
- Jos pistorasiaa ei ole maadoitettu, ota yhteyttä pätevään sähköasentajaan ja kytke laite erilliseen maadoitettuun virransyöttöön voimassa olevien määräysten mukaisesti.
- Älä vahingoita sähkökomponentteja (esim. verkkopistoketta, verkkojohtoa, kompressoria). Pyydä huoltoliikettä tai valtuutettua sähköasentajaa vaihtamaan rikkoutuneet sähkökomponentit.
- Verkkojohdon on oltava verkkopistokkeen alapuolella.
- Kytke verkkopistoke verkkopistorasiaan vasta asennuksen lopuksi. Varmista, että verkkopistoke on ulottuvilla laitteen asennuksen jälkeen.
- Älä irrota pistoketta pistorasiasta virtajohtosta vetämällä. Vedä aina verkkopistokkeesta.
- Laitteessa on 13 A:n verkkopistoke. Jos pistokkeen sulakkeen vaihto on tarpeen, käytä vain 13 A:n ASTA (BS 1362) sulaketta (koskee vain Isoa-Britanniaa ja Irlantia).

2.3 Valitse

VAROITUS!

Henkilövahinkojen, palovammojen tai sähköiskujen tai tulipalon vaara.



Laite sisältää syttyvää kaasua, isobutaania (R600a), joka on hyvin ympäristöystävällinen maakaasu. Varo, ettei isobutaania sisältävä jäähdytysputkisto vaurioidu.

- Älä muuta laitteen teknisiä ominaisuuksia.
- Kalusteeseen asennettavaa tuotetta ei saa käyttää lattialle sijoitettuna.
- Tämä laite on tarkoitettu käytettäväksi ympäristölämpötilassa 10°C–38°C. Määritelty lämpötila-alue takaa laitteen asianmukaisen toiminnan.
- Älä laita sähkölaitteita (esim. jäätelökoneita) laitteeseen, ellei valmistaja ole ilmoittanut, että niin voi tehdä.
- Jos jäähdytysputkisto vaurioituu, varmista, että huoneessa ei avotulta ja syttymislähteitä. Tuuleta huone.
- Estä kuumat esineet joutumasta kosketukseen laitteen muovisten osien kanssa.
- Älä laita virvoitusjuomia pakastusosastoon. Juomien jäätyminen aiheuttaa painetta juomapakkauksessa.
- Älä säilytä syttyviä kaasuja tai nesteitä laitteessa.
- Älä aseta helposti syttyviä tuotteita tai helposti syttyvien aineiden kanssa kosketuksissa olleita tuotteita laitteeseen, laitteen päälle tai sen lähelle.
- Älä kosketa kompressoria tai lauhdutinta. Ne ovat kuumia.
- Älä poista pakastusosastosta esineitä tai koske niihin, jos kätesi ovat märät tai kosteat.
- Älä pakasta sulanutta ruokaa uudelleen.
- Noudata pakasteiden pakkauksessa olevia säilytysohjeita.
- Kääri ruoat elintarvikekäyttöön tarkoitettuun materiaaliin ennen niiden asettamista pakastimeen.
- Älä anna elintarvikkeiden joutua kosketuksiin laitteen sisäseinien kanssa.

2.4 Sisävalaistus

⚠ VAROITUS!

Sähköiskun vaara.

- Tämä tuote sisältää yhden tai useamman valonlähteen, jonka energiatehokkuusluokka on G.
- Lisätietoa tämän tuotteen sisällä olevista lampuista sekä erikseen myytävistä varalampuista: Kyseiset lamput on suunniteltu kestävämmän kodinkoneiden vaativia fyysisiä olosuhteita (esim. lämpötila, värinä, kosteus) tai ne on

tarkoitettu antamaan tietoa laitteen toimintatilasta. Niitä ei ole tarkoitettu muihin käyttötarkoituksiin eivätkä ne sovi huoneiden valaisemiseen.

2.5 Hoito ja puhdistus

⚠ VAROITUS!

Henkilövahinkojen tai laitteen vaurioitumisen vaara.

- Sammuta laite ja irrota pistoke pistorasiasta ennen ylläpitotoimien aloittamista.
- Tämän laitteen jäähdytyslaite sisältää hiilivetyä. Vain alan ammattilaisesti pätevä henkilö saa suorittaa laitteen ylläpito- ja lataamistoimia.

2.6 Huolto

- Laitteen korjaukseen liittyvissä asioissa tulee ottaa yhteyttä valtuutettuun huoltoliikkeeseen. Ainoastaan alkuperäisiä varaosia saa käyttää.
- Huomioithan, että itse suoritettut tai muut kuin ammattilaisen suorittamat korjaukset voivat aiheuttaa vaaratilanteita ja mitätöidä takuun.
- Seuraavat varaosat ovat saatavilla vähintään 7 vuoden ajan mallin tuotannon lopettamisesta: termostaatit, lämpötila-anturit, piirilevyt, valonlähteet, ovenkahvat, oven saranat, telineet ja korit. Oven tiivisteet ovat saatavilla vähintään 10 vuotta mallin tuotannon lopettamisesta. Aika voi olla maassasi pidempi. Lisätietoja saat verkkosivustoltamme.
- Huomaa, että jotkin näistä varaosista ovat saatavilla ainoastaan ammattilaiskorjaajille ja kaikki varaosat eivät välttämättä koske kaikkia malleja.

2.7 Hävittäminen

⚠ VAROITUS!

Loukkaantumisen tai tukehtumisen vaara.

- Irrota pistoke pistorasiasta.
- Leikkaa johto irti ja hävitä se.
- Poista ovi, jotta lapset ja eläimet eivät voisi jäädä kiinni laitteen sisälle.
- Tämän laitteen jäähdytysputkistossa ja eristysmateriaaleissa ei ole otsonikerrokselle haitallisia aineita.
- Eristevaahto sisältää tulenarkaa kaasua. Kysy lisätietoa laitteen oikeaoppisesta hävittämisestä paikalliselta viranomaiselta.
- Älä vaurioita lämmönvaihtimen lähellä olevaa jääkaapin osaa.

3. KÄYTTÖPANEELI

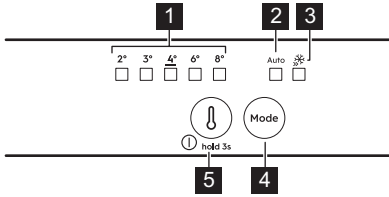

1 Lämpötilan merkkivalot

2 Merkkivalo AI CoolAssist

3 Merkkivalo Extra Freeze

4 Painike Mode

Paina toiminnon AI CoolAssist kytkemiseksi päälle ja pois päältä. Paina toiminnon Extra Freeze kytkemiseksi päälle / pois päältä. Palaa manuaaliseen asetukseen painamalla Mode-painiketta, kunnes lämpötilan merkkivalo syttyy.

5 Lämpötilan säätöpainike / ON/OFF-virtapainike

Paina asettaaksesi lämpötila (2°C–8°C; suositus 4°C).

3.1 Laitteen käynnistys / kytkeminen pois käynnistä

Laitteen kytkeminen päälle: Kytke pistoke verkkopistorasiaan. Paina lämpötilan säädintä, jos kaikki LED-merkkivalot ovat sammuneet.

Laitteen kytkeminen pois päältä: Paina lämpötilan säätöpainiketta 3 s, kunnes kaikki merkkivalot sammuvat.

3.2 Extra Freeze -toiminto

Käytä toimintoa Extra Freeze pikapakastukseen.

Kytke toiminto päälle vähintään 24 t ennen elintarvikkeiden lisäämistä. Toiminto kytkeytyy pois päältä viimeistään 52 t kuluttua.

3.3 AI CoolAssist

Käytä toimintoa AI CoolAssist ottaaksesi seuraavat tilat automaattisesti käyttöön:

- lämpötilanhallinta: optimoi lämpötilan.
- Auto Shopping Mode: säättää jääkaapin lämpötilaa juuri lisättyjen tuotteiden nopeaa jäädyttämistä varten.
- Auto Vacation Mode: vähentää energiankulutusta, kun laitetta ei käytetä vähintään kolmeen peräkkäiseen päivään.

① AI CoolAssist ja Extra Cool tai Extra Freeze eivät voi olla aktiivisia samanaikaisesti.

Lämpötilan säätöpainike on poissa käytöstä, kun AI CoolAssist on päällä. Kytke se pois päältä lämpötilan säätämiseksi.

3.4 Hälytykset

① Hälytystyypit vaihtelevat malleittain.

Voit sammuttaa sekä äänimerkin että hälytysmerkin painamalla mitä tahansa painiketta.

Korkean lämpötilan hälytys

Kun pakastimen lämpötila on liian korkea, lämpötilan merkkivalot vilkkuvat ja kuuluu äänimerkki, kunnes olosuhteet palautuvat normaaliiksi. Äänimerkki sammuu automaattisesti 1 t kuluttua.

Avonaisen oven hälytys

Jos jääkaapin ovi on auki 5 min, kuuluu äänimerkki. Katkaise hälytys sulkemalla ovi.

Sähkökatko

Kun laitteen lämpötila nousee pitkittyneen sähkökatkoksen vuoksi, kaikki lämpötilan merkkivalot vilkkuvat ja kuuluu äänimerkki, kunnes olosuhteet palautuvat normaaliiksi.

4. PÄIVITTÄINEN KÄYTTÖ

① Laitteet vaihtelevat mallin mukaan.

4.1 Hyllyjen sijoittaminen



Joustava hylly: hyllyn etupuoli voidaan asettaa toisen puolen alle. Irrota etupuoli varovasti ja liu'uta se alakiskoon.

4.2 Kosteuden säätö

Hallitse kosteuden säätöä vihanneslaatikon lasihyllyssä olevalla laitteella:

- Raot suljettuina: pienille hedelmä- ja vihannesmäärille.
- Raot auki: suuremmille hedelmä- ja vihannesmäärille.

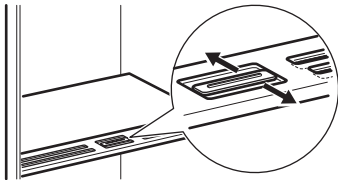

❗ Älä aseta mitään elintarvikkeita kosteus säätölaitteen päälle.

4.3 Lämpötilan merkkivalo

Jos näytössä näkyy OK (A), aseta tuoreet elintarvikkeet symbolin osoittamalle alueelle. Jos näin ei ole (B), odota vähintään 12t tarkista uudelleen. Jos näytössä ei näy vielä kään OK (B), aseta kylmempi lämpötila.



4.4 Puhallin



Tuuletin aktivoituu tarvittaessa automaattisesti.
Älä poista puhaltimen kantta.

5. NEUVOJA JA VINKKEJÄ

5.1 Energiansäästövinkkejä

- Pakastin: Alkuperäinen kokoonpano varmistaa parhaan energiankäytön tehokkuuden.
- Jääkaappi: Paras energiankäytön tehokkuus varmistetaan, kun vetolaatikot on sijoitettu laitteen pohjaosaan ja kun hyllyt on sijoitettu tasaisesti. Ovien lokeroiden sijainti ei vaikuta energiankulutukseen.
- Älä avaa ovea usein tai jätä ovea auki pidempään kuin on tarpeen.
- Pakastin: Mitä alhaisempi lämpötila-asetus, sitä suurempi on energiankulutus.
- Jääkaappi: Älä aseta liian korkeaa lämpötilaa, ellei säilyttämäsi elintarvikkeet sitä edellytä.
- Jos ympäristön lämpötila on korkea tai laite on täyteen ladattu, ja laite on asetettu hyvin kylmäksi, se saattaa käydä jatkuvasti, jolloin höyrystimeen muodostuu

huurretta. Tällöin lämpötilan säädin kannattaa kääntää korkeampaan lämpötilaan automaattisen sulatuksen käynnistämiseksi.

- Älä peitä ilmanvaihotosäleikköjä tai reikiä.

5.2 Pakastusvinkkejä

- Kääri ruoat elintarvikkeekäyttöön tarkoitettuun materiaaliin ennen niiden laittamista pakastimeen.
- Älä pakasta nesteitä sisältäviä pulloja tai tölkkejä, varsinkaan hiilihapollisia juomia, koska ne voivat räjähtää pakastuksen aikana.
- Älä laita ruokia pakastinosastoon kuumina.
- Älä aseta tuoreita pakastamattomia elintarvikkeita suoraan pakasteiden viereen.
- Älä nauti jääkuutioita tai mehujäitä heti niiden pakastimesta ottamisen jälkeen paleltumien välttämiseksi.

- Älä pakasta sulaneita ruokia uudelleen.

5.3 Vinkkejä pakastettujen elintarvikkeiden säilytykseen



- Pakastelokerossa on merkintä .
- Hyvä lämpötila-asetus pakasteiden säilyttämiseen on -18 °C tai sitä alempi lämpötila.
- Korkeampi laitteen lämpötila-asetus voi lyhentää elintarvikkeiden säilyvyyttä.
- Pakasteita voidaan säilyttää kaikkialla pakastinlokerossa.
- Jätä ruokien ympärille riittävästi tilaa vapaan ilmankierron mahdollistamiseksi.

5.4 Säilyvyys pakastinosastossa

Ruokatyyppi	Säilyvyys (kuukautta)
Leipä	3
Hedelmät (muut kuin sitruhedelmät)	6–12
Vihannekset	8–10
Ruoantähteet, jotka eivät sisällä lihaa	1–2
Maitotuotteet:	
Voi	6–9
Pehmeä juusto (esim. mozzarella)	3–4
Kova juusto (esim. parmesaani, cheddar)	6
Äyriäiset:	
Rasvainen kala (esim. lohi, makrilli)	2–3
Vähärasvainen kala (esim. turska, kampela)	4–6
Katkaravut	12
Simpukat ilman kuoria	3–4
Kypsennetty kala	1–2

Ruokatyyppi	Säilyvyys (kuukautta)
Liha:	
Linnunliha	9–12
Naudanliha	6–12
Sianliha	4–6
Lampaanliha	6–9
Makkara	1–2
Kinkku	1–2
Lihaa sisältävät ruoantähteet	2–3

5.5 Vinkkejä elintarvikkeiden säilytykseen

 Tuoreille elintarvikkeille tarkoitettu lokero on merkitty (arvokilpeen) näin .

- Hyvä lämpötila-asetus tuoreiden elintarvikkeiden säilyttämiseen on korkeintaan $+4\text{ °C}$.
- Aseta nesteet ja elintarvikkeet aina suljettuihin astioihin, jotta laitteen osastolle ei pääse kulkeutumaan makuja ja hajuja.
- Jotta kypsennettyjen ja raakojen ruokien välinen ristikontaminaatio vältettäisiin, peitä kypsennetyt ruoat ja pidä ne erillään tuoreista elintarvikkeista.
- Kääri ja laita liha vihanneslaatikon päällä olevalle lasihyllylle.
- Sulata elintarvikkeet jääkaapissa.
- Älä laita lämmintä ruokaa laitteeseen.
- Puhdista hedelmät ja vihannekset ja laita ne omaan laatikkoonsa (vihanneslaatikko).
- Älä säilytä eksoottisia hedelmiä jääkaapissa.
- Älä säilytä vihanneksia, kuten tomaatteja, perunoita, sipulia ja valkosipulia jääkaapissa.
- Sulje pullot ennen niiden laittamista jääkaappiin.

6. HOITO JA PUHDISTUS

6.1 Sisustan puhdistus

Ennen ensimmäistä käyttöä puhdista sisäosa ja varusteet haalealla vedellä ja miedolla astianpesuaineella. Kuivaa. Puhdista laite ja oven tiivisteet säännöllisesti.

Puhdista käyttöpaneeli kostealla liinalla ja kuivaa sitten pehmeällä liinalla. Älä käytä pesuainetta.

Puhdista jääkaapin takaosassa sijaitseva sulatusveden tyhjennysreikä säännöllisesti putkenpuhdistimella.

ⓘ Älä pese varusteita tai laitteen osia astianpesukoneessa.

6.2 Laitteen sulatus

Jääkaappi:

Jääkaappiasaston sulatus tapahtuu automaattisesti.

Pakastin:

ⓘ Älä koskaan käytä teräviä metallityökaluja huurteen poistamiseen pakastimen höyrystimestä.

Sulata pakastin, kun huurrekerroksen paksuus ylittää 3 mm.

1. Kytke laite pois päältä ja irrota se pistorasiasta.
2. Poista säilytetyt elintarvikkeet.
3. Jätä ovi auki ja suojaa lattia vedeltä.
4. Kuivaa sisäosat sulatuksen jälkeen.
5. Kytke laite päälle. Sulje Luukku.
6. Aseta alhaisimmaksi lämpötilaksi vähintään 3 t ennen kuin laitat elintarvikkeet takaisin pakastelokeroon.

7. VIANMÄÄRITYS

Laite ei toimi.

- Kytke pistoke kunnolla pistorasiaan.
- Kytke laite päälle.
- Varmista, että pistorasiassa ei ole jännitettä. Ota yhteys pätevään sähköasentajaan.

Laitteesta kuuluu melua.

Tarkista, että laite on tuettu kunnolla.

Akustinen tai visuaalinen hälytys on päällä.

Sulje luukku tai paina mitä tahansa painiketta äänimerkin poistamiseksi käytöstä.

Kompressorikäy jatkuvasti.

- Säädä lämpötilaa.
- Odota, että lämpötila on tasaantunut.
- Anna tuotteiden jäähtyä huoneenlämpöiseksi ennen niiden asettamista laitteeseen.
- Sulje ovi oikein.

Ovi on vinossa tai häiritsee tuuletusritilää.

Lue asennusohjeet.

Ovi ei avaudu helposti.

Odota muutama sekunti oven sulkemisen jälkeen ennen kuin avaat oven uudelleen.

Huurretta ja jäätä on liian paljon.

- Sulje ovi oikein.
- Puhdista tai vaihda tiiviste.
- Kääri elintarvikkeet kunnolla.

- Säädä lämpötilaa.

Jääkaapin takaseinä jäädyttää pitkin virtaa vettä.

Tämä on osa sulatusprosessia.

Jääkaapin sisällä on liikaa lauhdevettä.

- Avaa ovi vain tarvittaessa ja sulje se kokonaan.
- Säädä jääkaappiin kesällä ja syksyllä korkeampi lämpötila (noin 6–7°C).

Jääkaapissa virtaa vettä.

- Varmista, etteivät elintarvikkeet ole kosketuksessa takalevyyn.
- Puhdista veden ulosmenoaukko.

Vettä virtaa lattialle.

Liitä sulavesiaukko haihdutuslevyyn.

Lämpötilaa ei voi asettaa.

Sammuta Extra Freeze-toiminto.

Lämpötila-asetuksen LED-valot vilkkuvat samanaikaisesti.

Jäähdytysjärjestelmä pitää elintarvikkeet kylminä. Lämpötilan säätö on pois käytöstä. Jos ongelma toistuu, ota yhteyttä valtuutettuun huoltoliikkeeseen.

Lamppu ei toimi tai oven tiivisteet ovat vaurioituneet.

Ota yhteyttä valtuutettuun huoltopalveluun.

8. TEKNISET TIEDOT

Tekniset tiedot löytyvät energiamerkinnästä ja laitteen arvokilvestä, jotka voivat sijaita laitteen päällä tai sisällä.

Vain Sveitsi

Jännite: 220–240 V

Taajuus: 50 Hz

Vain EU

Laitteen mukana toimitetun energialuokka-merkinnän QR-koodi sisältää linkin verkkosivustolle, jossa on EU EPREL -tietokannassa olevat laitteen suorituskykytiedot. Säilytä energiamerkki käyttöohjeen ja kaikkien muiden tämän laitteen mukana toimitettujen asia-

kirjojen kanssa. Joitakin tietoja on saatavilla myös EPREL:issä käyttämällä linkkiä <https://eprel.ec.europa.eu> sekä laitteen arvokilpeen merkittyä mallin nimeä ja tuotenumeroa. Lisätietoa energialuokkamerkinnästä on saatavilla linkistä www.theenergylabel.eu.

Vain Iso-Britannia

Laitteen mukana toimitetun energialuokka-merkinnän QR-koodi sisältää linkin verkkosivustolle, jossa esitetään laitteen suorituskykytiedot. Säilytä energiamerkki käyttöohjeen ja kaikkien muiden tämän laitteen mukana toimitettujen asiakirjojen kanssa.

9. TIEDOKSI TESTAUSLAITOKSILLE

Laitteen asennus- ja valmistelutoimet EcoDesign-tarkistusta varten tulee suorittaa tämän mukaisesti:

UK	BS EN 62552
EU, Sveitsi, Israel	EN 62552
Australia	IEC 62552
Etelä-Afrikka	SANS 62552

YHDISTYNEET ARA-
BIEMIIRIKUNNAT

UAE.S 5010-3:2022

GCC

SASO-2892_2018

Noudatettavat ilmanvaihtovaatimukset, asennuspaikan mitat sekä takaosan vähimmäisetaisyudet on annettu tämän ohjekirjan luvussa "Asennus". Voit pyytää valmistajalta lisätietoa sekä kuljetusohjeet.

10. YMPÄRISTÖNSUOJELUNÄKÖKOHTIA

Kierrätä materiaalit, jotka on merkitty merkillä

 Kierrätä pakkaukset viemällä ne asianmukaiseen kierrätysastiaan. Auta suojelemaan ympäristöä ja ihmisten terveyttä kierrättämällä sähkö- ja elektroniikkaromu. Älä hävi-

tä symboliilla merkittyjä laitteita  kotitalousjätteen mukana. Palauta tuote paikalliseen kierrätyslaitokseen tai ota yhteyttä kunnan viirastoon.

1. CONSIGNES DE SÉCURITÉ.....	12	7. DÉPANNAGE.....	20
2. CONSIGNES DE SÉCURITÉ.....	14	8. DONNÉES TECHNIQUES.....	20
3. BANDEAU DE COMMANDE.....	16	9. IIFORMATIONS POUR LES LABORATOIRES D'ESSAIS.....	21
4. UTILISATION QUOTIDIENNE.....	17	10. CONSIDÉRATIONS ENVIRONNEMENTALES.....	21
5. CONSEILS.....	18		
6. ENTRETIEN ET NETTOYAGE.....	19		

1. ⚠ CONSIGNES DE SÉCURITÉ

Avant d'installer et d'utiliser cet appareil, lisez soigneusement les instructions fournies. Le fabricant ne pourra pas être tenu responsable des blessures et dégâts résultant d'une mauvaise installation ou utilisation. Conservez toujours les instructions dans un lieu sûr et accessible pour vous y référer ultérieurement.

1.1 Sécurité des enfants et des personnes vulnérables

- Cet appareil peut être utilisé par des enfants âgés d'au moins 8 ans et par des personnes ayant des capacités physiques, sensorielles ou mentales réduites ou dénuées d'expérience ou de connaissance, s'ils sont correctement surveillés ou si des instructions relatives à l'utilisation de l'appareil en toute sécurité leur ont été données et s'ils comprennent les risques encourus. Les enfants de 3 à 8 ans et les personnes atteintes de handicaps graves ou très lourds peuvent charger et décharger l'appareil à condition qu'ils aient reçu des instructions appropriées. Les enfants de moins de 3 ans doivent être tenus à l'écart de l'appareil, à moins d'être surveillés en permanence.
- Veillez à ce que les enfants ne jouent pas avec l'appareil.
- Le nettoyage et l'entretien par l'utilisateur ne doivent pas être effectués par des enfants sans surveillance.
- Ne laissez pas les emballages à la portée des enfants

et jetez-les convenablement.

1.2 Sécurité générale

- Cet appareil sert uniquement à stocker des aliments et des boissons.
- Cet appareil est conçu pour un usage domestique ménager, dans un environnement intérieur.
- Cet appareil peut être utilisé dans les bureaux, les chambres d'hôtel, les chambres d'hôtes, les maisons d'hôtes de ferme et d'autres hébergements similaires lorsque cette utilisation ne dépasse pas le niveau (moyen) de l'utilisation domestique.
- Pour éviter la contamination des aliments, respectez les instructions suivantes :
 - n'ouvrez pas la porte pendant de longues durées ;
 - nettoyez régulièrement les surfaces pouvant être en contact avec les aliments et les systèmes d'évacuation accessibles ;
 - conservez la viande et le poisson crus dans des récipients appropriés

dans le réfrigérateur, afin qu'ils ne soient pas en contact ou ne coulent pas sur d'autres aliments.

- **AVERTISSEMENT** : Veillez à ce que les orifices de ventilation situés dans l'enceinte de l'appareil ou la structure intégrée ne soient pas obstrués.
- **AVERTISSEMENT** : N'utilisez aucun dispositif mécanique ou autre pour accélérer le processus de dégivrage, outre ceux recommandés par le fabricant.
- **AVERTISSEMENT** : Veillez à ne pas endommager le circuit réfrigérant.
- **AVERTISSEMENT** : N'utilisez pas d'appareils électriques à l'intérieur des compartiments de conservation des aliments de l'appareil, sauf s'ils sont du type recommandé par le fabricant.
- Ne pulvérisez pas d'eau ni de vapeur pour nettoyer l'appareil.
- Nettoyez l'appareil avec un chiffon doux et humide. Utilisez uniquement des produits de lavage neutres. N'utilisez pas de produits abrasifs, de tampons à récurer, de solvants ou d'objets métalliques.

- Si l'appareil est vide pendant une longue durée, éteignez-le, dégivrez-le, nettoyez-le, séchez-le et laissez la porte ouverte pour empêcher le développement de moisissure dans l'appareil.
- Ne conservez aucune substance explosive dans cet

- appareil, comme des aérosols contenant un produit inflammable.
- Si le câble d'alimentation est endommagé, il doit être remplacé par le fabricant, son service après-vente ou par un professionnel qualifié afin d'éviter un danger.

2. CONSIGNES DE SÉCURITÉ

2.1 Installation

AVERTISSEMENT!

L'appareil doit être installé uniquement par un professionnel qualifié.

- Retirez l'intégralité de l'emballage.
- N'installez pas et ne branchez pas un appareil endommagé.
- Pour des raisons de sécurité, n'utilisez pas l'appareil avant de l'avoir installé dans la structure encastrée.
- Suivez les instructions séparées pour l'installation de l'appareil et l'inversion de la porte disponibles sur notre site Web.
- Soyez toujours vigilants lorsque vous déplacez l'appareil car il est lourd. Utilisez toujours des gants de sécurité et des chaussures fermées.
- Assurez-vous que l'air puisse circuler autour de l'appareil.
- Lors de la première installation ou après avoir inversé la porte, attendez au moins 4 heures avant de brancher l'appareil sur le secteur. Cela permet à l'huile de refouler dans le compresseur.
- Avant toute opération sur l'appareil (par ex. inversion de la porte), débranchez la fiche de la prise de courant.
- N'installez pas l'appareil à proximité d'un radiateur ou d'une cuisinière, d'un four ou d'une table de cuisson, sauf indication contraire dans les instructions d'installation.
- N'exposez pas l'appareil à la pluie.
- N'installez pas l'appareil dans un endroit exposé à la lumière directe du soleil.

- N'installez pas l'appareil dans une pièce trop humide ou trop froide.
- Lorsque vous déplacez l'appareil, veillez à le soulever par l'avant pour éviter d'érafler le sol.
- Protégez le sol des rayures lorsque vous inversez la porte de l'appareil.
- Cet appareil contient un sachet déshydratant. Ceci n'est pas un jouet. Ceci n'est pas un aliment. Veuillez le jeter immédiatement.

2.2 Branchement électrique

AVERTISSEMENT!

Risque d'incendie ou d'électrocution.

AVERTISSEMENT!

Lorsque vous installez l'appareil, assurez-vous que le câble d'alimentation n'est pas coincé ou endommagé.

AVERTISSEMENT!

N'utilisez pas d'adaptateurs multiprises et de rallonges.

ATTENTION!

Toute opération électrique nécessaire à l'installation de l'appareil doit être effectuée par un électricien qualifié.

- Assurez-vous que les paramètres sur la plaque signalétique sont compatibles avec les étalonnages électriques de l'alimentation secteur.
- L'appareil doit être relié à la terre.

- Utilisez toujours une prise antichoc correctement installée.
- Si la prise d'alimentation électrique domestique n'est pas reliée à la terre, branchez l'appareil à une prise de terre séparée conformément aux réglementations en vigueur, en vous adressant à un électricien qualifié.
- Veillez à ne pas endommager les composants électriques (comme par exemple, la fiche secteur, le câble d'alimentation ou le compresseur). Contactez le service après-vente agréé ou un électricien pour changer les composants électriques.
- Le câble d'alimentation doit rester au-dessous du niveau de la prise secteur.
- Ne branchez la fiche d'alimentation à la prise de courant qu'à la fin de l'installation. Assurez-vous que la prise principale est accessible une fois l'appareil installé.
- Ne tirez pas sur le câble secteur pour débrancher l'appareil. Débranchez toujours la prise secteur.
- Cet appareil est fourni avec un câble d'alimentation de 13 A. Si vous devez changer le fusible de la fiche secteur, utilisez uniquement un fusible 13 A ASTA (BS 1362) (Royaume-Uni et Irlande uniquement).

2.3 Utilisation

AVERTISSEMENT!

Risque de blessures, de brûlures, d'électrocution ou d'incendie.



L'appareil contient un gaz inflammable, l'isobutane (R600a), un gaz naturel ayant un niveau élevé de compatibilité environnementale. Veillez à ne pas endommager le circuit frigorifique contenant de l'isobutane.

- Ne modifiez pas les spécifications de l'appareil.
- Toute utilisation du produit intégré en tant que produit autonome est strictement interdite.
- Cet appareil est destiné à être utilisé à une température ambiante comprise entre 10°C et 38°C. Le fonctionnement correct de l'appareil ne peut être garanti que dans la plage de température spécifiée.
- Ne placez aucun appareil électrique (comme par exemple, une sorbetière) dans l'appareil si cela n'est pas autorisé par le fabricant.

- Si le circuit frigorifique est endommagé, assurez-vous de l'absence de flammes et de sources d'ignition dans la pièce. Aérez la pièce.
- Évitez tout contact d'éléments chauds avec les parties en plastique de l'appareil.
- Ne placez jamais de boissons gazeuses dans le congélateur. Cela engendrerait une pression sur le récipient de la boisson.
- Ne stockez jamais de gaz ou de liquide inflammable dans l'appareil.
- Ne placez pas de produits inflammables ou d'éléments imbibés de produits inflammables à l'intérieur, à proximité ou au-dessus de l'appareil.
- Ne touchez ni le compresseur, ni le condenseur. Ils sont chauds.
- Ne retirez pas et ne touchez pas les éléments du compartiment congélateur avec les mains mouillées.
- Ne recongelez jamais un aliment qui a été décongelé.
- Respectez les instructions de stockage figurant sur l'emballage des aliments surgelés.
- Emballez les aliments dans un emballage adapté au contact avec des aliments avant de les placer dans le compartiment congélateur.
- Ne laissez pas les aliments entrer en contact avec les parois intérieures des compartiments de l'appareil.

2.4 Éclairage interne

AVERTISSEMENT!

Risque d'électrocution.

- Ce produit contient une ou plusieurs sources lumineuses de classe d'efficacité énergétique G.
- Concernant la/les lampe(s) se trouvant à l'intérieur de ce produit et les lampes de rechange vendues séparément : Ces lampes sont conçues pour résister à des conditions ambiantes extrêmes dans les appareils électroménagers, telles que la température, les vibrations, l'humidité, ou sont conçues pour signaler des informations sur le statut opérationnel de l'appareil. Elles ne sont pas prévues pour être utilisées dans d'autres applications et ne conviennent pas pour l'éclairage des pièces d'une maison.

2.5 Entretien et nettoyage

⚠ AVERTISSEMENT!

Risque de blessure ou de dommages matériels.

- Avant toute opération d'entretien, désactivez l'appareil et débranchez la fiche secteur.
- Cet appareil contient des hydrocarbures dans son circuit de réfrigération. L'entretien et la recharge de l'unité doivent être effectués par un professionnel qualifié.

2.6 Service

- Pour réparer l'appareil, contactez le service après-vente agréé. Utilisez uniquement des pièces de rechange d'origine.
- Veuillez noter qu'une autoréparation ou une réparation non professionnelle peuvent avoir des conséquences sur la sécurité et annuler la garantie.
- Les pièces détachées suivantes sont disponibles pendant au moins 7 ans après l'arrêt du modèle : thermostats, capteurs de température, cartes circuits imprimées, sources lumineuses, poignées de portes, charnières de portes, plaques et balconnets. Les joints de porte sont disponibles pendant au moins 10 ans

après l'arrêt du modèle. Cette durée peut être plus longue dans certains pays. Pour plus d'informations, rendez-vous sur notre site internet.

- Veuillez noter que certaines de ces pièces détachées ne sont disponibles qu'auprès de réparateurs professionnels et que toutes les pièces détachées ne sont pas adaptées à tous les modèles.

2.7 Mise au rebut

⚠ AVERTISSEMENT!

Risque de blessure ou d'asphyxie.

- Débranchez l'appareil de l'alimentation électrique.
- Coupez le câble d'alimentation et mettez-le au rebut.
- Retirez la porte pour empêcher les enfants et les animaux de s'enfermer dans l'appareil.
- Le circuit frigorifique et les matériaux d'isolation de cet appareil préservent la couche d'ozone.
- La mousse isolante contient un gaz inflammable. Contactez votre service municipal pour obtenir des informations sur la marche à suivre pour mettre l'appareil au rebut.
- N'endommagez pas la partie du circuit de réfrigération située à proximité du condenseur thermique.

3. BANDEAU DE COMMANDE

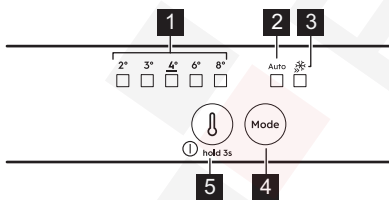

1 Voyants de température

2 Voyant AI CoolAssist

3 Voyant Extra Freeze

4 Mode bouton

Appuyez pour activer/désactiver AI CoolAssist.

Appuyez pour activer/désactiver la fonction Extra Freeze.

Pour revenir au réglage manuel, appuyez sur le bouton Mode jusqu'à ce que le voyant de température s'allume.

5 Bouton de régulation de la température/ Bouton MARCHE/ARRÊT

Appuyez pour régler la température (2°C-8°C ; 4°C recommandé).

3.1 Commutation marche/arrêt

Activation : Branchez la prise secteur de l'appareil à la prise de courant. Si tous les voyants LED sont éteints, appuyez sur le bouton de régulation de la température .

Commutation Arrêt : Appuyez sur le bouton de régulation de la température pendant 3 sec jusqu'à ce que tous les voyants s'éteignent.

3.2 Fonction Extra Freeze

Utilisez Extra Freeze pour congeler rapidement dans le congélateur.

Activez la fonction au moins 24 h avant de placer les aliments. La fonction s'arrête après un maximum de 52 h.

3.3 AI CoolAssist

Utilisez AI CoolAssist pour activer automatiquement les modes suivants :

- gestion de la température : optimise la température.
- Auto Shopping Mode : ajuste la température dans le réfrigérateur pour refroidir rapidement les aliments nouvellement ajoutés.
- Auto Vacation Mode : réduit la consommation d'énergie lorsque l'appareil n'est pas utilisé pendant au moins trois jours consécutifs.

❗ AI CoolAssist et Extra Cool ou Extra Freeze ne peuvent pas être actifs en même temps.

Le bouton du thermostat est désactivé lorsque AI CoolAssist est activé. Éteignez-le pour régler la température.

3.4 Alarmes

❗ Les types d'alarme varient selon le modèle.

Appuyez sur n'importe quel bouton pour désactiver l'alarme sonore et visuelle.

Alarme haute température

Lorsque la température dans le congélateur est trop élevée, les LED de température clignotent et le signal sonore retentit jusqu'à ce que les conditions appropriées soient rétablies. Le son s'arrête automatiquement après 1 h.

Alarme Porte ouverte

Un signal sonore retentit après 5 min si la porte du réfrigérateur reste ouverte. Fermez la porte pour arrêter l'alarme.

Panne de courant

Lorsque la température dans l'appareil augmente en raison d'une panne de courant prolongée, toutes les LED de température clignotent et le signal sonore retentit jusqu'à ce que les conditions appropriées soient rétablies.

4. UTILISATION QUOTIDIENNE

❗ L'équipement varie selon le modèle.

4.1 Positionnement des étagères



Étagère adaptable : la moitié avant de l'étagère peut être placée sous la seconde moitié. Retirez soigneusement la moitié avant et faites-la glisser dans le rail inférieur.

4.2 Contrôle de l'humidité

Gérez le contrôle de l'humidité à l'aide du dispositif logé la clayette en verre du bac à légumes :

- Fentes fermées : faibles quantités de fruits et légumes.

- Fentes ouvertes : grandes quantités de fruits et légumes.

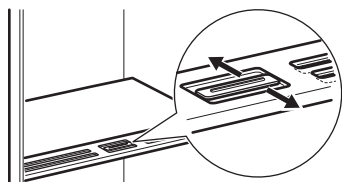

❗ Ne placez aucun produit alimentaire sur le dispositif de contrôle de l'humidité.

4.3 Voyant de température

Si OK est affiché (A), placez les aliments frais dans la zone indiquée par le symbole. Si ce n'est pas (B), attendez au moins 12 h et vérifiez à nouveau. Si ce n'est toujours pas OK (B), réglez sur une température plus basse.



4.4 Ventilateur



Le ventilateur se met en marche automatiquement en cas de besoin. Ne retirez pas le couvercle du ventilateur.

5. CONSEILS

5.1 Conseils pour économiser l'énergie

- Congélateur : La configuration d'origine garantit l'utilisation la plus efficace de l'énergie.
- Réfrigérateur : L'utilisation la plus efficace de l'énergie est assurée dans la configuration avec les bacs dans la partie inférieure de l'appareil et les clayettes réparties uniformément. La position des compartiments de porte n'affecte pas la consommation d'énergie.
- Évitez d'ouvrir fréquemment la porte et ne la laissez ouverte que le temps nécessaire.
- Congélateur : Plus le réglage de la température est bas, plus la consommation électrique est élevée.
- Réfrigérateur : Ne réglez pas une température trop élevée, sauf si cela est requis par les caractéristiques des aliments.
- Si la température ambiante est élevée, que le thermostat est réglé sur une température basse et que l'appareil est plein, le compresseur fonctionne en régime continu, ce qui provoque une formation de givre ou de glace sur l'évaporateur. Dans ce cas, réglez le thermostat sur une température plus élevée pour permettre le dégivrage automatique.
- Ne couvrez pas les grilles ou les orifices de ventilation.

5.2 Conseils pour la congélation

- Emballez les aliments dans un emballage adapté au contact avec des aliments avant de les placer dans le congélateur.
- Ne congélez pas des bouteilles ou des canettes avec des liquides, en particulier des boissons contenant du dioxyde de carbone, car elles pourraient exploser pendant la congélation.
- Ne placez pas d'aliments chauds dans le compartiment congélateur.

- Ne placez pas d'aliments frais non congelés directement à côté d'aliments déjà congelés.
- Ne mangez pas les glaçons, les glaces à l'eau ou les bâtonnets glacés dès leur sortie du congélateur. Vous risquez des gelures.
- Ne recongelez pas des aliments décongelés.

5.3 Conseils pour le stockage des plats surgelés

- Le compartiment de congélation est indiqué par .
- Un bon réglage de température qui garantit la conservation des produits alimentaires congelés est une température inférieure ou égale à -18 °C.
- Un réglage de température plus élevé à l'intérieur de l'appareil peut entraîner une durée de conservation plus courte.
- L'ensemble du compartiment du congélateur est adapté à la conservation de produits alimentaires congelés.
- Laissez suffisamment d'espace autour des aliments pour permettre à l'air de circuler librement.

5.4 Durée de conservation dans le compartiment de congélation

Type d'aliment	Durée de conservation (mois)
Pain	3
Fruits (sauf agrumes)	6 à 12
Légumes	8 à 10
Restes (sans viande)	1 à 2
Produits laitiers :	
Beurre	6 à 9
Fromage à pâte molle (p. ex., mozzarella)	3 à 4

Type d'aliment	Durée de conservation (mois)
Fromage à pâte dure (p. ex., parmesan, cheddar)	6
Fruits de mer :	
Poisson gras (p. ex., saumon, maquereau)	2 à 3
Poisson maigre (p. ex., cabillaud, limande)	4 à 6
Crevettes	12
Palourdes et moules décortiquées	3 à 4
Poisson cuit	1 à 2
Viande :	
Volaille	9 à 12
Bœuf	6 à 12
Porc	4 à 6
Agneau	6 à 9
Saucisse	1 à 2
Jambon	1 à 2
Restes (avec viande)	2 à 3

5.5 Conseils pour la réfrigération des aliments

 Le compartiment des aliments frais est indiqué (sur la plaque signalétique) par



- Un bon réglage de température qui garantit la conservation des aliments frais est une température inférieure ou égale à +4 °C.
- Utilisez toujours des récipients fermés pour les liquides et les aliments afin d'éviter les saveurs ou les odeurs dans le compartiment.
- Pour éviter la contamination croisée entre les aliments cuits et les aliments crus, couvrez les aliments cuits et séparez-les des aliments crus.
- Enveloppez et placez la viande sur la clayette en verre au-dessus du bac à légumes.
- Décongelez les aliments à l'intérieur du réfrigérateur.
- N'insérez pas d'aliments chauds dans l'appareil.
- Nettoyez les fruits et légumes et placez-les dans un bac dédié (bac à légumes).
- Ne conservez pas les fruits exotiques au réfrigérateur.
- Ne conservez pas au réfrigérateur les légumes tels que les tomates, les pommes de terre, les oignons et l'ail.
- Fermez les bouteilles avant de les mettre au réfrigérateur.

6. ENTRETIEN ET NETTOYAGE

6.1 Nettoyage de l'intérieur

Avant la première utilisation, nettoyez l'intérieur et les accessoires à l'eau tiède et au savon neutre, puis séchez. Nettoyez régulièrement l'équipement et les joints de porte.

Nettoyez le bandeau de commande avec un chiffon humide et séchez-le avec un chiffon doux. N'utilisez aucun produit détergent.

Nettoyez régulièrement l'orifice d'évacuation de l'eau de dégivrage, situé à l'arrière du compartiment de réfrigérateur, à l'aide de la tige de nettoyage de la goulotte.

 Ne lavez pas les accessoires et les pièces de l'appareil au lave-vaisselle.

6.2 Dégivrage de l'appareil

Réfrigérateur :

Le dégivrage du compartiment du réfrigérateur est automatique.

Congélateur :

 N'utilisez jamais d'objets métalliques coupants pour gratter le givre de l'évaporateur du congélateur.

Dégivrez le congélateur lorsque l'épaisseur de la couche de givre est supérieure à 3 mm.

1. Éteignez et débranchez l'appareil.
2. Retirez les aliments stockés.
3. Laissez la porte ouverte et protégez le sol contre l'eau de dégivrage.
4. Séchez l'intérieur après le dégivrage.

5. Mettez l'appareil en fonctionnement. Refermez la porte.
6. Réglez la température la plus basse sur au moins 3 h avant de remettre les aliments dans le compartiment de congélation.

7. DÉPANNAGE

L'appareil ne fonctionne pas.

- Branchez la fiche secteur sur la prise de courant.
- Mettez l'appareil en fonctionnement.
- Vérifiez qu'il y a de la tension dans la prise de courant. Contactez un électricien qualifié.

L'appareil est bruyant.

Vérifiez que l'appareil repose bien au sol.

Les signaux sonores ou visuels sont activés.

Fermez la porte ou appuyez sur n'importe quel bouton pour désactiver l'alarme sonore.

Le compresseur fonctionne en permanence.

- Réglez la température.
- Attendez que la température se stabilise.
- Laissez refroidir les produits à température ambiante avant de les ranger.
- Fermez correctement la porte.

La porte est mal alignée ou interfère avec le grill de ventilation.

Consultez les instructions d'installation.

La porte est difficile à ouvrir.

Attendez quelques secondes après avoir fermé la porte pour la rouvrir.

Il y a trop de givre et de glace.

- Fermez correctement la porte.
- Nettoyez ou remplacez le joint.
- Emballez correctement les aliments.
- Réglez la température.

De l'eau s'écoule sur la plaque arrière du réfrigérateur.

Cela fait partie du processus de dégivrage.

Trop d'eau s'est condensée à l'intérieur du réfrigérateur.

- Ouvrez la porte uniquement si nécessaire et fermez-la complètement.
- En été et en automne, réglez la température plus chaude pour le réfrigérateur (environ 6-7°C).

L'eau s'écoule à l'intérieur du réfrigérateur.

- Assurez-vous que les aliments ne touchent pas la plaque arrière.
- Nettoyez la sortie d'eau.

De l'eau s'écoule sur le sol.

Fixez la sortie de l'eau de dégivrage au plateau d'évaporation.

La température ne peut pas être réglée.

Désactivez la fonction Extra Freeze .

Les LED de réglage de la température clignotent en même temps.

Le système de refroidissement garde les aliments au frais. Le réglage de la température est désactivé. Si le problème persiste, contactez le service après-vente agréé.

La lampe ne fonctionne pas ou les joints de porte sont endommagés.

Veuillez contacter le service après-vente agréé.

8. DONNÉES TECHNIQUES

Les informations techniques figurent sur l'étiquette énergétique et sur la plaque signalétique de l'appareil, qui peut être située sur ou à l'intérieur de l'appareil.

Pour la Suisse uniquement

Tension : 220-240 V

Fréquence : 50 Hz

Pour l'UE uniquement

Le code QR présent sur l'étiquette énergétique fournie avec l'appareil contient un lien Web vers les informations relatives aux performances de l'appareil dans la base de données EPREL de l'UE. Conservez l'étiquette énergétique à titre de référence avec la notice d'utilisation et tous les autres documents fournis avec cet appareil. Il est également possible de trouver les mêmes informations dans EPREL à l'aide du lien <https://eprel.ec.europa.eu> avec le nom du modèle et le numéro de produit se trouvant

sur la plaque signalétique de l'appareil. Consultez le lien www.theenergylabel.eu pour obtenir des informations détaillées sur l'étiquette énergétique.

Pour le Royaume-Uni uniquement

Le code QR présent sur l'étiquette énergétique fournie avec l'appareil contient un lien Internet vers les informations relatives aux performances de l'appareil. Conservez l'étiquette énergétique à titre de référence avec la notice d'utilisation et tous les autres documents fournis avec cet appareil.

9. IINFORMATIONS POUR LES LABORATOIRES D'ESSAIS

L'installation et la préparation de l'appareil pour une vérification EcoDesign doivent être conformes à la norme :

UK	BS EN 62552
UE, Suisse, Israël	EN 62552
Australie	CEI 62552
Afrique du Sud	SANS 62552

UAE	UAE.S 5010-3:2022
GCC	SASO-2892_2018

Les exigences en matière de ventilation, les dimensions des évidements et les dégagements arrière minimum doivent correspondre aux indications du « Installation » de ce manuel d'utilisation. Contactez le fabricant pour de plus amples informations, notamment les plans de chargement.

10. CONSIDÉRATIONS ENVIRONNEMENTALES

Recyclez les matériaux portant le symbole . Placez l'emballage dans les conteneurs appropriés pour le recycler. Contribuez à la protection de l'environnement et de la santé humaine en recyclant les déchets des appa-

reils électriques et électroniques. Ne jetez pas les appareils marqués du symbole  avec les déchets ménagers. Rapportez ce produit à votre centre de recyclage local ou renseignez-vous auprès de votre mairie.

FR Concerne la France uniquement :



FR

Cet appareil, ses accessoires et cordons se recyclent

REPRISE
À LA LIVRAISON



OU

À DÉPOSER
EN MAGASIN



OU

À DÉPOSER
EN DÉCHÈTERIE



FR



Points de collecte sur www.quefairedemesdechets.fr
Privilégiez la réparation ou le don de votre appareil !

1. SICHERHEITSINFORMATIONEN	22	7. FEHLERBEHEBUNG.....	30
2. SICHERHEITSHINWEISE.....	24	8. TECHNISCHE DATEN.....	30
3. BEDIENFELD.....	26	9. INFORMATIONEN FÜR PRÜFINSTITUTE	31
4. TÄGLICHER GEBRAUCH.....	27	10. INFORMATIONEN ZUR ENTSORGUNG	31
5. HINWEISE UND TIPPS.....	28		
6. REINIGUNG UND PFLEGE.....	29		

1. SICHERHEITSINFORMATIONEN

Lesen Sie vor der Installation und Verwendung des Geräts sorgfältig die mitgelieferten Anweisungen durch. Bei Verletzungen oder Schäden infolge nicht ordnungsgemäßer Montage oder Verwendung übernimmt der Hersteller keine Haftung. Bewahren Sie die Anleitung zum Nachschlagen an einem sicheren und zugänglichen Ort auf.

1.1 Sicherheit von Kindern und schutzbedürftigen Personen

- Das Gerät kann von Kindern ab 8 Jahren und Personen mit eingeschränkten physischen, sensorischen oder geistigen Fähigkeiten oder mit mangelnder Erfahrung / mangelndem Wissen benutzt werden, wenn sie durch eine für ihre Sicher-

heit zuständige Person beaufsichtigt werden oder von dieser Person Anweisungen erhalten haben, wie das Gerät sicher zu bedienen ist und welche Gefahren bei nicht ordnungsgemäßer Bedienung bestehen. Kinder im Alter von 3 bis 8 Jahren und Personen mit sehr umfangreichen und komplexen Behinderungen dürfen das Gerät unter der Voraussetzung, dass sie ordnungsgemäß angewiesen wurden, be- und entladen. Halten Sie Kinder unter 3 Jahren vom Gerät fern, wenn sie nicht ständig beaufsichtigt werden.

- Kinder sollten beaufsichtigt werden, damit sie nicht mit dem Gerät spielen.
- Kinder dürfen keine Reinigung und Wartung des Ge-

räts ohne Beaufsichtigung durchführen.

- Halten Sie sämtliches Verpackungsmaterial von Kindern fern und entsorgen Sie es ordnungsgemäß.

1.2 Allgemeine Sicherheit

- Dieses Gerät ist nur zur Lagerung von Lebensmitteln und Getränken bestimmt.
- Dieses Gerät ist für den häuslichen Gebrauch im Haushalt in Innenräumen konzipiert.
- Dieses Gerät darf in Büros, Hotelzimmern, Gästezimmern in Pensionen, Bauernhöfen und anderen ähnlichen Unterkünften verwendet werden, wenn diese Nutzung das (durchschnittliche) Nutzungsniveau im Haushalt nicht überschreitet.
- Um eine Kontaminierung von Lebensmitteln zu vermeiden, beachten Sie die folgenden Hinweise:
 - Öffnen Sie die Tür nicht über längere Zeit hinweg;
 - reinigen Sie regelmäßig Oberflächen, die mit Lebensmitteln in Kontakt kommen können, und

zugängliche Ablaufsysteme;

- lagern Sie rohes Fleisch und Fisch in geeigneten Behältern im Kühlschrank, so dass sie nicht mit anderen Lebensmitteln in Berührung kommen oder auf diese tropfen.
- ACHTUNG: Halten Sie die Lüftungsöffnungen im Gerätegehäuse oder in der Einbaunische frei von Hindernissen.
- ACHTUNG: Versuchen Sie nicht, den Abtauvorgang durch andere als vom Hersteller empfohlene mechanische oder sonstige Hilfsmittel zu beschleunigen.
- ACHTUNG: Achten Sie darauf, den Kältekreislauf nicht zu beschädigen.
- ACHTUNG: Betreiben Sie in den Lebensmittelfächern des Geräts keine anderen als die vom Hersteller empfohlenen Elektrogeräte.
- Reinigen Sie das Gerät nicht mit Wasserspray oder Dampf.
- Reinigen Sie das Gerät mit einem weichen, feuchten Lappen. Verwenden Sie ausschließlich Neutralreiniger. Verwenden Sie keine Scheuermittel, Scheu-

erschwämme, scharfe Reinigungsmittel oder Metallgegenstände.

- Wenn das Gerät längere Zeit leer steht, schalten Sie es aus, tauen Sie es ab, reinigen und trocknen Sie es und lassen Sie die Tür offen, um Schimmelbildung im Gerät zu vermeiden.
- Bewahren Sie keine explosiven Substanzen wie Ae-

rosoldosen mit brennbarem Treibgas in diesem Gerät auf.

- Wenn das Netzkabel beschädigt ist, muss es vom Hersteller, einem autorisierten Servicezentrum oder einer ähnlich qualifizierten Person zur Vermeidung einer Gefahrenquelle ersetzt werden.

2. SICHERHEITSHINWEISE

2.1 Montage

WARNUNG!

Nur eine qualifizierte Fachkraft darf die Montage des Geräts vornehmen.

- Entfernen Sie das gesamte Verpackungsmaterial.
- Montieren Sie ein beschädigtes Gerät nicht und benutzen Sie es nicht.
- Verwenden Sie das Gerät aus Sicherheitsgründen nicht, bevor es in den Einbauschrank gesetzt wird.
- Befolgen Sie die separaten Anweisungen für die Installation des Geräts und die Türumkehrung, die auf unserer Website zur Verfügung stehen.
- Seien Sie beim Umsetzen des Gerätes vorsichtig, da es sehr schwer ist. Tragen Sie stets Sicherheitshandschuhe und festes Schuhwerk.
- Stellen Sie sicher, dass die Luft um das Gerät zirkulieren kann.
- Warten Sie nach der ersten Inbetriebnahme oder dem Wechsel des Türanschlags mindestens 4 Stunden, bevor Sie das Gerät an die Stromversorgung anschließen. So kann das Öl in den Kompressor zurückfließen.
- Ziehen Sie den Stecker aus der Steckdose, bevor Sie am Gerät arbeiten (z. B. Wechsel des Türanschlags).
- Stellen Sie das Gerät nicht in der Nähe von Heizkörpern oder Herden, Backöfen oder Kochfeldern auf, es sei denn, in der

Installationsanleitung ist etwas anderes angegeben.

- Setzen Sie das Gerät nicht dem Regen aus.
- Installieren Sie das Gerät nicht an einem Ort mit direkter Sonneneinstrahlung.
- Stellen Sie dieses Gerät nicht in Bereichen auf, die zu feucht oder kalt sind.
- Wenn Sie das Gerät verschieben, heben Sie es an der Vorderkante an, um den Fußboden nicht zu kratzen.
- Schützen Sie den Boden beim Umkehren der Gerätetür vor Kratzern.
- Das Gerät enthält einen Beutel mit Trockenmittel. Dieser Beutel ist kein Spielzeug. Dieser Beutel ist kein Lebensmittel. Bitte entsorgen Sie ihn umgehend.

2.2 Elektrischer Anschluss

WARNUNG!

Brand- und Stromschlaggefahr.

WARNUNG!

Achten Sie bei der Montage des Geräts darauf, dass das Netzkabel nicht eingeklemmt oder beschädigt wird.

WARNUNG!

Verwenden Sie keine Mehrfachsteckdosen und Verlängerungskabel.

VORSICHT!

Alle elektrischen Arbeiten, die zur Installation dieses Geräts erforderlich sind, sollten von einem/einer qualifizierten Elektriker*in durchgeführt werden.

- Stellen Sie sicher, dass die Daten auf dem Typenschild mit den elektrischen Nennwerten der Netzspannung übereinstimmen.
- Das Gerät muss geerdet sein.
- Verwenden Sie immer eine korrekt installierte Schutzkontaktsteckdose.
- Wenn die Steckdose nicht geerdet ist, schließen Sie das Gerät gemäß den geltenden Vorschriften an eine separate Erdung an und wenden Sie sich an eine(n) qualifizierte(n) Elektriker*in.
- Achten Sie darauf, die elektrischen Bauteile nicht zu beschädigen (z. B. Netzstecker, Netzkabel, Kompressor). Wenden Sie sich zum Austausch elektrischer Bauteile an das autorisierte Servicezentrum oder eine(n) Elektriker*in.
- Das Netzkabel muss unterhalb des Netzsteckers liegen.
- Stecken Sie den Netzstecker erst nach Abschluss der Montage in die Steckdose. Stellen Sie sicher, dass der Netzstecker nach der Montage noch zugänglich ist.
- Trennen Sie das Gerät nicht, indem Sie am Netzkabel ziehen. Ziehen Sie immer am Netzstecker.
- Dieses Gerät ist mit einem 13 A-Netzstecker ausgestattet. Muss die Sicherung im Netzstecker ausgetauscht werden, setzen Sie nur eine 13 A ASTA (BS 1362) Sicherung ein (nur GB und Irland).

2.3 Gebrauch

WARNUNG!

Es besteht Verletzungs-, Verbrennungs-, Stromschlag- oder Brandgefahr.



Das Gerät enthält brennbares Gas, Isobutan (R600a), ein umweltfreundliches Erdgas. Achten Sie darauf, den Kältekreislauf, der Isobutan enthält, nicht zu beschädigen.

- Nehmen Sie keine technischen Änderungen am Gerät vor.
- Jegliche Verwendung des eingebauten Produkts als freistehendes Produkt ist strengstens untersagt.

- Dieses Gerät ist für den Einsatz bei einer Umgebungstemperatur von 10°C bis 38°C vorgesehen. Der korrekte Betrieb des Geräts kann nur innerhalb des angegebenen Temperaturbereichs garantiert werden.
- Stellen Sie keine elektrischen Geräte (z. B. Eisbereiter) in das Gerät, wenn solche Geräte nicht ausdrücklich vom Hersteller für diesen Zweck zugelassen sind.
- Wird der Kältekreislauf beschädigt, stellen Sie bitte sicher, dass keine Flammen und Zündquellen im Raum vorhanden sind. Lüften Sie den Raum.
- Achten Sie darauf, dass keine heißen Gegenstände auf die Kunststoffteile des Geräts gelangen.
- Geben Sie keine Softdrinks in das Gefrierfach. Dadurch entsteht Druck auf den Getränkebehälter.
- Lagern Sie keine brennbaren Gase und Flüssigkeiten im Gerät.
- Platzieren Sie keine entflammaren Produkte oder Gegenstände, die mit entflammaren Produkten benetzt sind, im Gerät, auf dem Gerät oder in der Nähe des Geräts.
- Berühren Sie nicht den Kompressor oder den Kondensator. Diese sind heiß.
- Nehmen Sie keine Gegenstände aus dem Gefrierfach und berühren Sie diese nicht, falls Ihre Hände nass oder feucht sind.
- Frieren Sie aufgetaute Lebensmittel nicht wieder ein.
- Befolgen Sie die Hinweise auf der Verpackung zur Aufbewahrung tiefgekühlter Lebensmittel.
- Wickeln Sie die Lebensmittel in Lebensmittelkontaktmaterial ein, bevor Sie sie in das Gefrierfach legen.
- Achten Sie darauf, dass keine Lebensmittel mit den Innenwänden der Gerätefächer in Berührung kommen.

2.4 Innenbeleuchtung

WARNUNG!

Stromschlaggefahr.

- Dieses Produkt enthält eine oder mehrere Lichtquellen der Energieeffizienzklasse G.
- Bezüglich der Lampe(n) in diesem Gerät und separat verkaufter Ersatzlampen: Diese Lampen müssen extremen physikalischen Bedingungen in Haushaltsgeräten standhalten, wie z. B. Temperatur, Vibration, Feuchtigkeit, oder sollen Informationen über den

Betriebszustand des Gerätes anzeigen. Sie sind nicht für den Einsatz in anderen Geräten vorgesehen und nicht für die Raumbeleuchtung geeignet.

2.5 Reinigung und Pflege

⚠️ WARNUNG!

Andernfalls besteht Verletzungsgefahr und das Gerät könnte beschädigt werden.

- Vor Wartungsarbeiten das Gerät deaktivieren und den Stecker des Anschlusskabels aus der Steckdose ziehen.
- Dieses Gerät enthält Kohlenwasserstoffe in der Kühleinheit. Das Gerät darf nur von einer qualifizierten Fachkraft gewartet werden.

2.6 Service

- Wenden Sie sich zur Reparatur des Geräts an das autorisierte Servicezentrum. Verwenden Sie nur Original-Ersatzteile.
- Bitte beachten Sie, dass eigene Reparaturen oder Reparaturen, die nicht von Fachkräften durchgeführt werden, die Sicherheit des Geräts beeinträchtigen und zum Erlöschen der Garantie führen können.
- Die folgenden Ersatzteile werden auch nach der Einstellung des Modells 7 Jahre lang vorgehalten: Thermostate, Temperatursensoren, Platinen,

Lichtquellen, Türgriffe, Türscharniere, Einsätze und Körbe. Türdichtungen sind mindestens 10 Jahre lang nach Einstellung des Modells erhältlich. Die Dauer kann in Ihrem Land länger sein. Für weitere Informationen besuchen Sie bitte unsere Website.

- Bitte beachten Sie, dass einige dieser Ersatzteile nur an Reparaturbetriebe geliefert werden können und nicht alle Ersatzteile für alle Modelle relevant sind.

2.7 Entsorgung

⚠️ WARNUNG!

Verletzungs- und Erstickungsgefahr.

- Trennen Sie das Gerät von der Stromversorgung.
- Schneiden Sie das Netzkabel ab, und entsorgen Sie es.
- Entfernen Sie die Tür, um zu verhindern, dass sich Kinder oder Haustiere in dem Gerät einschließen.
- Der Kältekreislauf und die Isolierungsmaterialien dieses Gerätes sind ozonfreundlich.
- Die Isolierung enthält entzündliches Gas. Für Informationen zur korrekten Entsorgung des Gerätes wenden Sie sich an Ihre kommunale Behörde.
- Achten Sie darauf, dass die Kühleinheit in der Nähe des Wärmetauschers nicht beschädigt wird.

3. BEDIENFELD

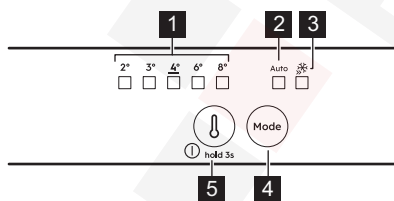

1 Temperaturanzeigen

2 AI CoolAssist Anzeige

3 Extra Freeze Anzeige

4 Mode Knopf

Zum Ein- und Ausschalten AI CoolAssist drücken. Drücken, um Funktion Extra Freeze zu aktivieren/ deaktivieren.

Drücken Sie den Knopf Mode, bis die Temperaturanzeige aufleuchtet, um zur manuellen Einstellung zurückzukehren.

5 Knopf zur Temperaturregulierung/ EIN/AUS-Knopf

Drücken Sie, um die Temperatur einzustellen (2°C – 8°C; empfohlen 4°C).

3.1 EIN/AUS schalten

Einschalten: Stecken Sie den Netzstecker in die Steckdose. Wenn alle LED-Anzeigen ausgeschaltet sind, drücken Sie den Knopf zur Temperaturregulierung.

Ausschalten: Drücken Sie den Knopf zur Temperaturregulierung für 3 Sek, bis alle Anzeigen erlöschen.

3.2 Extra Freeze-Funktion

Verwenden Sie Extra Freeze, um das Gefriergut schnell einzufrieren.

Aktivieren Sie die Funktion mindestens 24 Std, bevor Sie die Lebensmittel hineinlegen. Die Funktion stoppt nach max. 52 Std.

3.3 AI CoolAssist

AI CoolAssist verwenden, um die folgenden Modi automatisch zu aktivieren:

- Temperaturmanagement: optimiert die Temperatur.
- Auto Shopping Mode: passt die Temperatur im Kühlschrank an, um neu hinzugefügte Artikel schnell abzukühlen.
- Auto Vacation Mode: Reduziert den Energieverbrauch, wenn das Gerät an drei oder mehr aufeinanderfolgenden Tagen nicht benutzt wird.

ⓘ AI CoolAssist und Extra Cool oder Extra Freeze kann nicht gleichzeitig aktiv sein. Die Temperaturregulierungstaste ist deaktiviert, wenn AI CoolAssist eingeschaltet ist. Schalten Sie dies aus, um die Temperatur einzustellen.

3.4 Alarme

ⓘ Alarmtypen variieren je nach Modell.

Drücken Sie eine beliebige Taste, um das akustische sowie das optische Alarmsignal auszuschalten.

Hochtemperaturalarm

Wenn die Temperatur im Gefrierschrank zu hoch ist, blinken die Temperatur-LEDs und ein akustisches Signal ertönt, bis die richtigen Bedingungen wiederhergestellt sind. Der Signalton schaltet sich nach 1 Std automatisch ab.

Alarm - Tür offen

Wenn die Kühlschranktür etwa 5 Min offen gelassen wird, ertönt ein akustisches Signal. Schließen Sie die Tür, um den Alarm zu stoppen.

Stromausfall

Wenn die Temperatur im Gerät aufgrund des längeren Stromausfalls ansteigt, blinken alle Temperatur-LEDs und ein akustisches Signal ertönt, bis die richtigen Bedingungen wiederhergestellt sind.

4. TÄGLICHER GEBRAUCH

ⓘ Die Ausstattung variiert je nach Modell.

4.1 Positionierung der Regale



Flexible Ablage: Die vordere Hälfte der Ablage kann unter der zweiten Hälfte platziert werden. Nehmen Sie die vordere Hälfte vorsichtig heraus und schieben Sie sie in die untere Schiene.

4.2 Feuchtigkeitsregelung

Kontrollieren Sie die Feuchtigkeit mit einem Gerät im Glasfach der Gemüseschublade:

- Schlitz geschlossen: geringe Mengen an Obst und Gemüse.

- Schlitz geöffnet: größere Mengen an Obst und Gemüse.

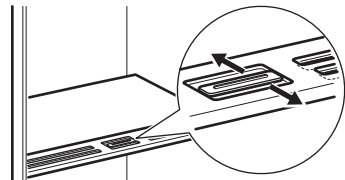

ⓘ Legen Sie keine Lebensmittel auf die Vorrichtung zur Feuchtigkeitskontrolle.

4.3 Temperaturanzeige

Wenn OK angezeigt wird (A), legen Sie frische Lebensmittel in den Bereich, der durch das Symbol gekennzeichnet ist. Wenn nicht (B), mindestens 12 Std warten und erneut überprüfen. Wenn es immer noch nicht OK (B) ist, stellen Sie eine kältere Temperatur ein.



4.4 Lüfter



Der Ventilator schaltet sich bei Bedarf automatisch ein. Entfernen Sie nicht die Abdeckung des Ventilators.

5. HINWEISE UND TIPPS

5.1 Tipps zum Energiesparen

- Gefriergerät: Die ursprüngliche Konfiguration gewährleistet die effizienteste Nutzung von Energie.
- Kühlschrank: Die effizienteste Energienutzung wird erreicht, wenn die Schubladen im unteren Teil des Geräts eingesetzt und die Ablagen gleichmäßig angeordnet sind. Die Position der Türablagen wirkt sich nicht auf den Energieverbrauch aus.
- Öffnen Sie die Tür nicht zu häufig, und lassen Sie diese nicht länger offen als notwendig.
- Gefriergerät: Je kälter die eingestellte Temperatur, desto höher der Energieverbrauch.
- Kühlschrank: Stellen Sie die Temperatur nicht zu hoch ein, es sei denn, dies ist wegen der Beschaffenheit der Lebensmittel erforderlich.
- Wenn die Umgebungstemperatur hoch ist, der Temperaturregler auf eine niedrige Temperatur eingestellt und das Gerät voll beladen ist, kann es zu andauerndem Betrieb des Kompressors und damit zu Reif- oder Eisbildung am Verdampfer kommen. Stellen Sie in diesem Fall den Temperaturregler auf eine höhere Temperatur, um das automatische Abtauen zu ermöglichen.
- Bedecken Sie die Belüftungsgitter oder -öffnungen nicht.

5.2 Tipps zum Einfrieren

- Wickeln Sie die Lebensmittel in Lebensmittelkontaktmaterial ein, bevor Sie sie in den Gefrierschrank legen.
- Frieren Sie keine Flaschen oder Dosen mit Flüssigkeiten, insbesondere kohlenensäurehaltige Getränke, ein: Die Gefäße können beim Einfrieren explodieren.
- Geben Sie keine heißen Lebensmittel in den Gefrierraum.

- Stellen Sie frische, nicht gefrorene Lebensmittel nicht direkt neben bereits gefrorene Lebensmittel.
- Essen Sie Eiswürfel, Wassereis oder Eislutscher nicht sofort, nachdem Sie sie aus dem Gefrierschrank genommen haben, um Erfrierungen zu vermeiden.
- Frieren Sie aufgetaute Lebensmittel nicht wieder ein.

5.3 Hinweise zur Lagerung von Tiefkühlgerichten



- Das Gefrierfach ist gekennzeichnet mit .
- Eine gute Temperatureinstellung, die die Konservierung von Tiefkühlgerichten sicherstellt, ist eine Temperatur von weniger oder gleich -18 °C.
- Eine höhere Temperatureinstellung im Gerät kann die Haltbarkeit verkürzen.
- Der gesamte Gefrierraum ist für die Lagerung von Tiefkühlprodukten geeignet.
- Lassen Sie ausreichend Platz um die Lebensmittel herum, damit die Luft frei zirkulieren kann.

5.4 Lagerdauer im Gefrierfach

Lebensmittelart	Lagerdauer (Monate)
Brot	3
Obst (außer Zitrusfrüchten)	6 - 12
Gemüse	8 - 10
Reste ohne Fleisch	1 - 2
Molkereiprodukte:	
Butter	6 - 9
Weichkäse (z. B. Mozzarella)	3 - 4
Hartkäse (z. B. Parmesan, Cheddar)	6
Meeresfrüchte:	
Fetthaltiger Fisch (z. B. Lachs, Makrele)	2 - 3

Lebensmittelart	Lagerdauer (Monate)
Fettarmer Fisch (z. B. Dorsch, Flunder)	4 - 6
Shrimps	12
Muscheln und Miesmuscheln ohne Schale	3 - 4
Gekochter Fisch	1 - 2
Fleisch:	
Geflügel	9 - 12
Rindfleisch	6 - 12
Schweinefleisch	4 - 6
Lamm	6 - 9
Wurst	1 - 2
Schinken	1 - 2
Reste mit Fleisch	2 - 3

5.5 Hinweise für die Kühlung von Lebensmitteln

 Das Fach für frische Lebensmittel ist (auf dem Typenschild) gekennzeichnet mit .

- Eine gute Temperatureinstellung, die die Konservierung von frischen Lebensmitteln sicherstellt, ist eine Temperatur von weniger oder gleich +4 °C.
- Verwenden Sie immer geschlossene Behälter für Flüssigkeiten und Lebensmittel, um Düfte oder Gerüche im Fach zu vermeiden.
- Um eine Kreuzkontamination zwischen gekochten und rohen Lebensmitteln zu vermeiden, decken Sie die gekochten Lebensmittel ab und trennen Sie sie von den rohen.
- Wickeln Sie das Fleisch ein und legen Sie es auf die Glasablage über der Gemüseschublade.
- Tauen Sie die Lebensmittel im Kühlschrank auf.
- Stellen Sie keine warmen Lebensmittel in das Gerät.
- Reinigen Sie Obst und Gemüse und legen Sie sie in eine dafür vorgesehene Schublade (Gemüseschublade).
- Bewahren Sie exotische Früchte nicht im Kühlschrank auf.
- Bewahren Sie Gemüse wie Tomaten, Kartoffeln, Zwiebeln und Knoblauch nicht im Kühlschrank auf.
- Schließen Sie die Flaschen, bevor Sie sie in den Kühlschrank stellen.

6. REINIGUNG UND PFLEGE

6.1 Reinigung des Innenraums

Reinigen Sie das Innere sowie Zubehörteile vor dem ersten Gebrauch mit lauwarmem Wasser und neutraler Seife und trocknen Sie sie anschließend. Reinigen Sie die Ausstattung und die Türdichtungen regelmäßig.

Reinigen Sie das Bedienfeld mit einem feuchten Tuch und trocknen Sie es mit einem weichen Tuch. Verwenden Sie keine Reinigungsmittel.

Reinigen Sie die Abflussöffnung des Abtawassers an der Rückseite des Kühlschranks regelmäßig mit dem Rohrreiner.

 Waschen Sie die Zubehörteile und Geräteteile nicht in der Spülmaschine.

6.2 Das Gerät abtauen

Kühlschrank:

Die Abtauung des Kühlschrankfachs erfolgt automatisch.

Gefrierschrank:

 Verwenden Sie niemals scharfe Metallwerkzeuge, um Frost vom Evaporator des Gefrierschranks abzukratzen.

Tauen Sie den Gefrierschrank ab, wenn die Frostsicht eine Stärke über 3 mm erreicht.

1. Schalten Sie das Gerät aus und ziehen Sie den Netzstecker.
2. Entnehmen Sie eingelagerte Lebensmittel.
3. Lassen Sie die Tür offen und schützen Sie den Boden vor dem Wasser.
4. Trocknen Sie das Innere nach dem Abtauen.
5. Schalten Sie das Gerät ein. Schließen Sie die Tür.

6. Stellen Sie die niedrigste Temperatur für mindestens 3 Std ein, bevor Sie die Le-

bensmittel wieder in das Gefrierfach legen.

7. FEHLERBEHEBUNG

Das Gerät funktioniert nicht.

- Stecken Sie den Netzstecker richtig in die Netzsteckdose.
- Schalten Sie das Gerät ein.
- Stellen Sie sicher, dass die Netzsteckdose Spannung hat. Wenden Sie sich an eine qualifizierte Elektrofachkraft.

Das Gerät ist laut.

Überprüfen Sie, ob das Gerät ordnungsgemäß abgestützt wird.

Es wird ein akustisches oder optisches Alarmsignal ausgelöst.

Die Tür schließen oder einen beliebigen Knopf drücken, um den akustischen Alarm zu deaktivieren.

Der Kompressor arbeitet ständig.

- Passen Sie die Temperatur an.
- Warten Sie, bis sich die Temperatur stabilisiert hat.
- Lassen Sie die Lebensmittel vor deren Aufbewahrung auf Raumtemperatur abkühlen.
- Schließen Sie die Tür richtig.

Die Tür ist falsch ausgerichtet oder beeinträchtigt das Lüftungsgitter.

Siehe Montageanleitung.

Die Tür lässt sich nicht leicht öffnen.

Warten Sie einige Sekunden zwischen dem Schließen und erneutem Öffnen der Tür.

Zu viel Frost und Eis.

- Schließen Sie die Tür richtig.
- Reinigen oder ersetzen Sie die Dichtung.
- Verpacken Sie das Essen richtig.

- Passen Sie die Temperatur an.

Wasser fließt an der Rückwand des Kühlschranks herunter.

Dies ist Teil des Auftauvorgangs.

Im Kühlschrank befindet sich zu viel Kondenswasser.

- Öffnen Sie die Tür nur bei Bedarf und schließen Sie sie vollständig.
- Stellen Sie den Kühlschrank im Sommer und Herbst auf die wärmere Temperatur ein (ca. 6-7°C).

Wasser fließt innerhalb des Kühlschranks.

- Stellen Sie sicher, dass die Lebensmittel nicht die Rückwand berühren.
- Reinigen Sie den Wasserablauf.

Wasser fließt auf den Boden.

Bringen Sie den Tauwasserablauf an der Verdampfungsschale an.

Die Temperatur kann nicht eingestellt werden.

Extra Freeze Funktion ausschalten.

Die Temperatureinstellungs-LEDs blinken gleichzeitig.

Das Kühlsystem hält Lebensmittel kalt. Die Temperaturanpassung ist deaktiviert. Wenn das Problem weiterhin besteht, wenden Sie sich an das autorisierte Servicezentrum.

Die Lampe funktioniert nicht oder die Dichtungen sind beschädigt.

Wenden Sie sich an das autorisierte Servicezentrum.

8. TECHNISCHE DATEN

Die technischen Informationen finden Sie auf dem Energielabel und auf dem Typenschild des Geräts, das sich am oder im Gerät befinden kann.

Nur für die Schweiz

Spannung 220-240 V

Frequenz: 50 Hz

Nur für die EU

Der QR-Code auf der Energieplakette des Geräts bietet einen Web-Link zu Informationen über die Geräteleistung in der EU EP-REL-Datenbank. Bewahren Sie daher die Energieplakette als Referenz zusammen mit dieser Bedienungsanleitung und allen anderen Unterlagen, die mit dem Gerät geliefert wurden, auf. Es ist auch möglich, die gleichen

Informationen in EPREL zu finden, indem Sie den Link <https://eprel.ec.europa.eu> sowie den Modellnamen und die Produktnummer, die Sie auf dem Typenschild des Geräts finden, verwenden. Beachten Sie den Link www.theenergylabel.eu bezüglich detaillierter Informationen zur Energieplakette.

Nur für Großbritannien

Der QR-Code auf der Energieplakette des Geräts bietet einen Web-Link zu Informatio-

nen über die Geräteleistung. Bewahren Sie daher die Energieplakette als Referenz zusammen mit dieser Bedienungsanleitung und allen anderen Unterlagen, die mit dem Gerät geliefert wurden, auf.

9. INFORMATIONEN FÜR PRÜFINSTITUTE

Die Installation und die Vorbereitung des Geräts für eine eventuelle EcoDesign-Prüfung müssen wie folgt übereinstimmen:

UK	BS EN 62552
EU, Schweiz, Israel	EN 62552
Australien	IEC 62552
Südafrika	SANS 62552

VAE	UAE.S 5010-3:2022
GCC	SASO-2892_2018

Die Lüftungsanforderungen, die Abmessungen der Einbaunische und die Mindestabstände sind in dieser Bedienungsanleitung unter „Montage“ beschrieben. Weitere Informationen erhalten Sie vom Hersteller, einschließlich der Beladungspläne.

10. INFORMATIONEN ZUR ENTSORGUNG

Ihre Pflichten als Endnutzer



Dieses Elektro- bzw. Elektronikgerät ist mit einer durchgestrichenen Abfalltonne auf Rädern gekennzeichnet. Das Gerät darf deshalb nur getrennt vom unsortierten Siedlungsabfall gesammelt und zurückgenommen werden, es darf also **nicht** in den Hausmüll gegeben werden. Das Gerät kann z. B. bei einer kommunalen Sammelstelle oder ggf. bei einem Vertreter (siehe zu deren Rücknahmepflichten unten) abgegeben werden. Das gilt auch für alle Bauteile, Unterbaugruppen und Verbrauchsmaterialien des zu entsorgenden Altgeräts.

Bevor das Altgerät entsorgt werden darf, müssen alle Altbatterien und Altkumulatoren vom Altgerät getrennt werden, die nicht vom Altgerät umschlossen sind. Das gleiche gilt für Lampen, die zerstörungsfrei aus dem

Altgerät entnommen werden können. Der Endnutzer ist zudem selbst dafür verantwortlich, personenbezogene Daten auf dem Altgerät zu löschen.

Hinweise zum Recycling

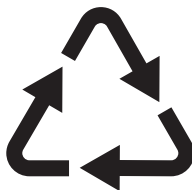

Helfen Sie mit, alle Materialien zu recyceln, die mit diesem Symbol gekennzeichnet sind. Entsorgen Sie solche Materialien, insbesondere Verpackungen, nicht im Hausmüll sondern über die bereitgestellten Recyclingbehälter oder die entsprechenden örtlichen Sammelsysteme.

Recyceln Sie zum Umwelt- und Gesundheitsschutz auch elektrische und elektronische Geräte.

Rücknahmepflichten der Vertrieber in Deutschland

Wer auf mindestens 400 m² Verkaufsfläche Elektro- und Elektronikgeräte vertreibt oder

sonst geschäftlich an Endnutzer abgibt, ist verpflichtet, bei Abgabe eines neuen Geräts ein Altgerät des Endnutzers der gleichen Geräteart, das im Wesentlichen die gleichen Funktionen wie das neue Gerät erfüllt, am Ort der Abgabe oder in unmittelbarer Nähe hierzu unentgeltlich zurückzunehmen. Das gilt auch für Verreiber von Lebensmitteln mit einer Gesamtverkaufsfläche von mindestens 800 m², die mehrmals im Kalenderjahr oder dauerhaft Elektro- und Elektronikgeräte anbieten und auf dem Markt bereitstellen. Solche Verreiber müssen zudem auf Verlangen des Endnutzers Altgeräte, die in keiner äußeren Abmessung größer als 25 cm sind (kleine Elektrogeräte), im Einzelhandelsgeschäft oder in unmittelbarer Nähe hierzu unentgeltlich zurückzunehmen; die Rücknahme darf in diesem Fall nicht an den Kauf eines Elektro- oder Elektronikgerätes geknüpft, kann aber auf drei Altgeräte pro Geräteart beschränkt werden.

Ort der Abgabe ist auch der private Haushalt, wenn das neue Elektro- oder Elektronikgerät dorthin geliefert wird; in diesem Fall ist die Abholung des Altgerätes für den Endnutzer kostenlos.

Die vorstehenden Pflichten gelten auch für den Vertrieb unter Verwendung von Fernkommunikationsmitteln, wenn die Verreiber Lager- und Versandflächen für Elektro- und Elektronikgeräte bzw. Gesamtlager- und -versandflächen für Lebensmittel vorhalten, die den oben genannten Verkaufsflächen entsprechen. Die unentgeltliche Abholung von Elektro- und Elektronikgeräten ist dann aber auf Wärmeüberträger (z. B. Kühlschrank), Bildschirme, Monitore und Geräte, die Bildschirme mit einer Oberfläche von mehr als

100 cm² enthalten, und Geräte beschränkt, bei denen mindestens eine der äußeren Abmessungen mehr als 50 cm beträgt. Für alle übrigen Elektro- und Elektronikgeräte muss der Verreiber geeignete Rückgabemöglichkeiten in zumutbarer Entfernung zum jeweiligen Endnutzer gewährleisten; das gilt auch für kleine Elektrogeräte (s.o.), die der Endnutzer zurückgeben will, ohne ein neues Gerät zu kaufen.

Rücknahmepflichten von Verreibern und andere Möglichkeiten der Entsorgung von Elektro- und Elektronikgeräten in der Region Wallonien

Verreiber, die Elektro- und Elektronikgeräte verkaufen, sind verpflichtet, bei der Lieferung von Neugeräten Altgeräte desselben Typs, die im Wesentlichen die gleichen Funktionen wie die Neugeräte erfüllen, kostenlos vom Endverbraucher zurückzunehmen. Dies gilt auch bei der Lieferung von neuen Elektro- und Elektronikgeräten oder beim Fernabsatz.

Darüber hinaus ist jeder, der Elektro- und Elektronikgeräte auf einer Verkaufsfläche von mindestens 400 m² verkauft, verpflichtet, Altgeräte, die in keiner äußeren Abmessung größer als 25 cm sind (Elektrokleingeräte), im Ladengeschäft oder in unmittelbarer Nähe kostenlos zurückzunehmen; die Rücknahme darf in diesem Fall nicht vom Kauf eines Elektro- oder Elektronikgerätes abhängig gemacht werden.

Die Rücknahme von Elektro- und Elektronikgeräten kann auch auf Containerplätzen oder zugelassenen Recyclinghöfen erfolgen. Für weitere Informationen wenden Sie sich bitte an Ihre Gemeindeverwaltung.

1. უსაფრთხოების ინფორმაცია.....	33	7. ხარვეზების აღმოფხვრა.....	42
2. უსაფრთხოების ინსტრუქციები.....	36	8. ტექნიკური მონაცემები.....	43
3. კონტროლის პანელი.....	38	9. ინფორმაცია ტესტირების	
4. ყოველდღიური გამოყენება.....	39	დაწესებულებებისთვის.....	43
5. მინიმუმები და რჩევები.....	40	10. გარემოსდაცვითი საკითხები.....	43
6. მოვლა და დასუფთავება.....	41		

1. ⚠ უსაფრთხოების ინფორმაცია

მოწყობილობის დამონტაჟებამდე და გამოყენებამდე, ყურადღებით წაიკითხეთ მოწოდებული ინსტრუქციები. მწარმოებელი პასუხისმგებელი არ არის არასწორი მონტაჟის ან მოხმარების შედეგად მიყენებულ რაიმე ფიზიკურ ზიანზე ან ზარალზე. ყოველთვის იქონიეთ ინსტრუქციები უსაფრთხო და ხელმისაწვდომ ადგილზე სამომავლო გამოყენებისთვის.

1.1 ბავშვებისა და დაუცველი ადამიანების უსაფრთხოება

- ამ მოწყობილობის გამოყენება შეუძლიათ ბავშვებს 8 წლის ასაკიდან და შეზღუდული ფიზიკური,

გრძნობითი ან მენტალური შესაძლებლობის მქონე ან გამოუცდელ პიროვნებებს, თუ მათ მიეცემათ მითითებები მოწყობილობის გამოყენებასთან დაკავშირებით უსაფრთხო გზით და გაიაზრებენ დაკავშირებულ საფრთხეებს. სათანადო ინსტრუქტაჟის მიღების შემდეგ, 3-დან 8 წლამდე ასაკის ბავშვებისთვის და პირებისთვის, რომლებსაც აქვთ ფართოდ გავრცელებული და კომპლექსური შეზღუდული შესაძლებლობები, ნებადართულია მოწყობილობის ჩატვირთვა და გადმოტვირთვა. 3 წელზე ნაკლები ასაკის

ბავშვები ინახება მოწყობილობიდან, თუ უწყვეტი ზედამხედველობა არ იქნება.

- ბავშვები უნდა იყვნენ ზედამხედველობის ქვეშ, რომ არ ითამაშონ მოწყობილობით.
- ბავშვებმა არ უნდა დაასუფთაონ და მოიხმარონ მოწყობილობა უფროსების ზედამხედველობის გარეშე.
- იქონიეთ შეფუთვა ბავშვებისგან მოშორებით და განკარგეთ იგი სათანადოდ.

1.2 ზოგადი უსაფრთხოება

- ეს მოწყობილობა განკუთვნილია მხოლოდ საკვებისა და სასმლის შესანახად.
- ეს მოწყობილობა განკუთვნილია ერთი ოჯახის მიერ შინ გამოსაყენებლად დახურულ სივრცეში.
- ეს მოწყობილობა შეიძლება გამოიყენებოდეს ოფისებში, სასტუმროს ნომრებში, B&B-ს

ნომრებში, საოჯახო ფერმის ტიპის სასტუმროებსა და სხვა მსგავს საცხოვრებლებში, სადაც ასეთი გამოყენება არ სცდება (საშუალო) საყოფაცხოვრებო მოხმარების დონეებს.

- საკვების დაბინძურების თავიდან აცილების მიზნით, დაიცავით შემდეგი ინსტრუქციები:
 - არ დატოვოთ კარი ღია დიდი ხნის განმავლობაში;
 - რეგულარულად გაწმინდეთ ზედაპირები, რომლებიც კონტაქტში შედის საკვებთან და დრენაჟის ხელმისაწვდომი სისტემები;
 - შეინახეთ უმი ხორცი და თევზი შესაფერის კონტეინერებში მაცივარში იმისთვის, რომ ისინი არ შევიდნენ კონტაქტში ან არ წვეთავდნენ საკვებზე.
- გაფრთხილება: გქონდეთ ღია სავენტილაციო ღიობები მოწყობილობის დახურულ სივრცეში ან ჩაშენებულ სტრუქტურაში, ისე რომ

ისინი არ იყოს დაბლოკილი.

- გაფრთხილება: გამოიყენეთ მხოლოდ მწარმოებლის მიერ რეკომენდებული მექანიკური მოწყობილობები ან სხვა საშუალებები დნობის პროცესის დასაჩქარებლად.
- გაფრთხილება: არ დააზიანოთ მაგრილებელი წრედი.
- გაფრთხილება: არ გამოიყენოთ ელექტრული ხელსაწყოები მოწყობილობის საკვების შესანახ განყოფილებებში, გარდა იმ ხელსაწყოებისა, რომლებიც რეკომენდებულია მწარმოებლის მიერ.
- არ გამოიყენოთ წყლის სპრეი და ორთქლი მოწყობილობის გასაწმენდად.
- გაწმინდეთ მოწყობილობა რბილი სველი ტილოთი. გამოიყენეთ მხოლოდ ნეიტრალური სარეცხი საშუალებები. არ

გამოიყენოთ აბრაზიული პროდუქტები, აბრაზიული საწმენდი ბალიშები, გამხსნელები ან რკინის ნივთები.

- თუ მოწყობილობას დიდი ხნის განმავლობაში ცარიელს დატოვებთ, გათიშეთ ის, გააძნეთ, გაწმინდეთ, გაამშრალეთ და დატოვებთ კარი ღია, რათა მოწყობილობაში არ დაგროვდეს ობი.
- არ შეინახოთ ფეთქებადი ნივთიერებები, როგორცაა აეროზოლიანი ქილები აალებად საწვავთან ერთად მოცემულ მოწყობილობაში.
- თუ კვების სადენი დაზიანებულია, მისი შეცვლა უნდა მოხდეს მწარმოებლის, მისი ავტორიზებული სერვის ცენტრის ან მსგავსი კვალიფიკაციის მქონე პირების მიერ, რათა თავიდან იქნას აცილებული ელექტრობასთან დაკავშირებული საფრთხე.

2. უსაფრთხოების ინსტრუქციები

2.1 მონტაჟი

⚠ გარფთხილება!

ეს მოწყობილობა მხოლოდ კვალიფიცირებულმა სპეციალისტმა უნდა დააყენოს.

- მოხსენით ყველა შეფუთვა.
- არ დაამონტაჟოთ და არ გამოიყენოთ დაზიანებული მოწყობილობა.
- ნუ გამოიყენებთ მოწყობილობას ინსტალაციის ინსტალაციამდე.
- გაეცანით ცალკეულ ინსტრუქციებს მოწყობილობის ინსტალაციისა და კარის საპირისპირო მხარეს დაყენებისთვის ჩვენს ვებგვერდზე.
- ყოველთვის იყავით ფრთხილად მოწყობილობის გადატანისას, რადგან მძიმეა. ყოველთვის გამოიყენეთ დამცავი ხელთათმანები და თანდართული ფეხსაცმელი.
- დარწმუნდით, რომ მოწყობილობაში ჰაერი მოძრაობს.
- პირველი მონტაჟის ან კარის საპირისპირო მხარეს გადაყენების შემთხვევაში, დაელოდეთ მინიმუმ 4 საათი დენის წყაროსთან შეერთებამდე. ეს ზეთის ნაკადს უკან კომპრესორში ჩადენის საშუალებას მისცემს.
- მოწყობილობაზე ნებისმიერი ოპერაციების შესრულებამდე (მაგ. კარის საპირისპირო მხარეს დაყენება), ამოიღეთ შტეკერი როზეტიდან.
- არ დაამონტაჟოთ მოწყობილობა რადიატორებთან ან ქურებთან, ღუმელებთან ან ღუმელის სახურავებთან, თუ სხვაგვარად არ არის მითითებული მონტაჟის ინსტრუქციაში.
- მოარიდეთ მოწყობილობა წვიმას.
- არ დაამონტაჟოთ მოწყობილობა მზის პირდაპირი სხივების ზემოქმედების ქვეშ.
- არ დაამონტაჟოთ ეს მოწყობილობა ძალიან ნესტიან ან ცივ ადგილებში.
- მოწყობილობის გადაადგილებისას, აწიეთ წინა კიდიდან, რათა იატაკი არ გაიკაწროს.
- როდესაც მოწყობილობის კარს საპირისპირო მხარეს აყენებთ, დაიცავით იატაკი ნაკაწრებისგან.
- მოწყობილობა შეიცავს გამომშრობიან ჩანთას. ეს არ არის სათამაშო. ეს არ

არის საკვები. გთხოვთ, დაუყოვნებლივ გადაადგოთ.

2.2 ელექტრო კავშირი

⚠ გარფთხილება!

ხანძრისა და დენის დარტყმის რისკი.

⚠ გარფთხილება!

მოწყობილობის პოზიციამი დაყენებისას, დარწმუნდით, რომ კვების კაბელი არ გაიჭედოს ან არ დაზიანდეს.

⚠ გარფთხილება!

არ გამოიყენოთ მარავალშესაერთებლიანი გადამყვანები და დამაგრძელებლები.

⚠ სიფრთხილე!

ნებისმიერი ელექტრული სამუშაოები, რომლებიც საჭიროა მოცემული მოწყობილობის დასაყენებლად, უნდა შეასრულოს კვალიფიცირმა ელექტრიკოსმა.

- დარწმუნდით, რომ სპეციფიკაციის იარაღიყზე მითითებული პარამეტრები თავსებადია ძირითადი დენის წყაროს ელექტრო სპეციფიკაციებთან.
- მოწყობილობა უნდა იქნას დამიწებული.
- ყოველთვის გამოიყენეთ სწორად დაყენებული დარტყმაგამძლე ბუდე.
- თუ სახლის დენის როზეტი დამიწებული არ არის, შეაერთეთ მოწყობილობა ცალკე დამიწებასთან მიმდინარე რეგულაციების შესაბამისად, კვალიფიცირებულ ელექტრიკოსთან კონსულტაციის საფუძველზე.
- დარწმუნდით, რომ არ აზიანებთ ელექტრულ კომპონენტებს (მაგ. კვების შტეკერს, კვების კაბელს, კომპრესორს). ელექტრული კომპონენტების გამოსაცვლელად დაუკავშირდით უფლებამოსილ სერვის ცენტრს ან ელექტრიკოსს.
- კვების კაბელი შტეკერთან შედარებით ქვემოთ უნდა რჩებოდეს.
- შტეფსელი როზეტთან დააკავშირეთ მხოლოდ მონტაჟის ბოლოს.

დარწმუნდით, რომ როზეტთან წვდომა არის დამონტაჟების შემდეგ.

- არ მოქაჩოთ კაბელი მოწყობილობის გამოსართავად. ყოველთვის მოქაჩეთ შტეფსელით.
- ეს მოწყობილობა ერგება 13 A დენის როზეტს. თუ საჭიროა როზეტის მთავარი მცველის შეცვლა, გამოიყენეთ მხოლოდ 13 A ASTA (BS 1362) მცველი (მხოლოდ დიდი ბრიტანეთი და ირლანდია).

2.3 გამოყენება

გარფთხილება!

დაზიანების, დაწვის და დენის დარტყმის ან ხანძრის რისკი.



მოწყობილობა შეიცავს აალებად აირს, იზობუტანს (R600a), რომელიც არის ბუნებრივი აირი გარემოზე ინტენსიური ზემოქმედებით. გამოიჩინეთ სიფრთხილე, რათა არა დააზიანოთ იზობუტანის შემცველი მაგრილებელი წრედი.

- არ შეცვალოთ ამ მოწყობილობის სპეციფიკაცია.
- ნებისმიერი ჩამენებული პროდუქტის ავტონომიური სახით გამოყენება დაუშვებელია.
- მოცემული მოწყობილობა გამოყენებული უნდა იყოს ოთახის ტემპერატურაზე 10°C - 38°C დიაპაზონში. მოწყობილობის გამართული მუშაობა გარანტირებულია მითითებული ტემპერატურული დიაპაზონის დაცვის შემთხვევაში.
- არ მოათავსოთ ელექტრული ხელსაწყოები (მაგ. ნაყინის დასამზადებელი აპარატები) მოწყობილობაში, გარდა იმ შემთხვევისა, თუ ისინი დასაშვებად მიიჩნევა მწარმოებლის მიერ.
- მაგრილებელ წრედში დაზიანების შემთხვევაში, დარწმუნდით, რომ ოთახში არ იყოს ალი და აალების წყაროები. გაანიავეთ ოთახი.
- არ დაუშვათ საგნების შეხება მოწყობილობის პლასტიკის ნაწილებთან.
- არ მოათავსოთ უაღკოპოლო სასმელები საყინულეში. ეს გამოიწვევს წნევის ზემოქმედებას სასმელების კონტინერებზე.
- არ შეინახოთ აალებადი აირი და სითხე მოწყობილობაში.
- არ დადოთ აალებადი პროდუქტი, ან სველი საგნები აალებად

პროდუქტებთან ერთად მოწყობილობაში, მოწყობილობაზე ან მასთან ახლოს.

- არ შეეხოთ კომპრესორს ან კონდენსატორს. ისინი ცხელია.
- არ ამოიღოთ და არ შეეხოთ ელემენტებს საყინულიდან სველი ან ტენიანი ხელებით.
- არ გაყინოთ მეორედ უკვე დამდნარი საკვები.
- დაიცავით შენახვის ინსტრუქციები, რომლებიც მითითებულია გაყინული საკვების შეფუთვაზე.
- შეახვიეთ საკვები ნებისმიერ საკვებთან საკონტაქტო მასალაში საყინულე განყოფილებაში მოთავსებამდე.
- არ დაუშვათ საკვების შეხება მოწყობილობის განყოფილებების შიდა კედლებთან.

2.4 შიდა განათება

გარფთხილება!

დენის დარტყმის რისკი.

- ეს პროდუქტი შეიცავს ენერგოეფექტურობის G კლასის სინათლის ერთ ან მეტ წყაროს.
- პროდუქტში არსებული ნათურა(ები) და სათანადო ნათურის ნაწილები დამოუკიდებლად უნდა შეიძინოთ: ეს ნათურები განკუთვნილია ექსტრემალური ფიზიკური პირობებისათვის საყოფაცხოვრებო დანადგარებში, როგორც არის ტემპერატურა, ვიბრაცია, ტენიანობა და ასევე იღებენ სასიგნალო ინფორმაციას დანადგარის საოპერაციო სტატუსის შესახებ. ისინი არ არის განკუთვნილი სხვა დანადგარებში გამოყენებისათვის და საყოფაცხოვრებო ოთახების გასანათებლად.

2.5 მოვლა და გაწმენდა

გარფთხილება!

დაზიანების ან მოწყობილობის გაფუჭების რისკი.

- ნებისმიერი მოვლის ოპერაციამდე, გათიშეთ მოწყობილობა და გამორთეთ შტექერი როზეტიდან.
- მოცემული მოწყობილობა შეიცავს ნახშირწყალბადებს გამაგრილებელ ბლოკში. ტექნომსახურება და ბლოკის ხელახლა დამუხტვა უნდა აწარმოოს მხოლოდ კვალიფიციულმა პირმა.

2.6 სერვისის

- მოწყობილობის შესაკეთებლად დაუკავშირდით ავტორიზებულ სერვის ცენტრს. გამოიყენეთ მხოლოდ ორიგინალი სათადარიგო ნაწილები.
- გაითვალისწინეთ, რომ თვითშეკეთებას ან არაპროფესიონალურ რემონტს შეუძლია საფრთხის შემცველი შედეგების განპირობება და შესაძლოა გააუქმოს გარანტია.
- შემდეგი სათადარიგო ნაწილები ხელმისაწვდომი იქნება მოდელის გამოშვების შეწყვეტიდან 7 წლის განმავლობაში: თერმოსტატები, ტემპერატურის სენსორები, ნაბჭკდი პლატები, სინათლის წყაროები, კარის სახელურები, კარის ანჯამები, ლანგრები და კონტინერები. კარის მამჭიდრობელი შუასადებები ხელმისაწვდომი იქნება მოდელის გამოშვების შეწყვეტიდან 10 წლის განმავლობაში. თქვენს ქვეყანაში ეს პერიოდი შეიძლება უფრო ხანგრძლივი იყოს. დამატებითი ინფორმაციის მისაღებად ეწვიეთ ჩვენს ვებ-საიტს.
- თანოვთ გაითვალისწინეთ, რომ ზოგიერთი მათგანი მხოლოდ ხელმისაწვდომია პროფესიონალ

შემკეთებელთან და რომ ყველა სათადარიგო ნაწილი ყველა შესაბამისი მოდელისათვის არ არის განკუთვნილი.

2.7 განკარგვა

⚠ გარფთხილება!

დაზიანების ან დაზუთვის რისკი.

- გამორთეთ მოწყობილობა დენის მთავარი წყაროდან.
- მოჭირთ კვების კაბელი და გადაადგეთ.
- მოაგლიეთ კარი, იმისთვის, რომ მოწყობილობაში არ მოხდეს ბავშვების ან მინაური ცხოველების ჩაკეტვა.
- მოცემული მოწყობილობის მაგრილებელი აგენტის წრედი და საიზოლაციო მასალა ოზონ-მეგობრულია.
- თბოსაიზოლაციო პენოპლასტი შეიცავს აალებად აირს. დაუკავშირდით თქვენს მუნიციპალურ უწყებას რათა მიიღოთ ინფორმაცია იმის შესახებ, თუ როგორ უნდა მოახდინოთ მოწყობილობის სწორი უტილიზაცია.
- არ დააზიანოთ მაგრილებელი ბლოკის ის ნაწილი, რომელიც ახლოსაა თბოგადამცემთან..

3. კონტროლის პანელი

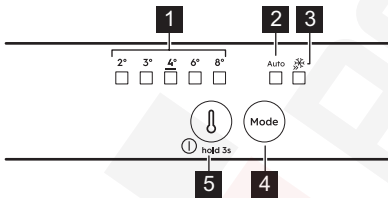

1 ტემპერატურის ინდიკატორები

2 AI CoolAssist ინდიკატორი

3 Extra Freeze ინდიკატორი

4 Mode ღილაკი

დაჭირეთ ჩასართავად/გამოსართავად AI CoolAssist.

დაჭირეთ Extra Freeze ფუნქციის ჩასართავად/გამოსართავად.

მექსნიკურ რეჟიმზე დასაბრუნებლად, დაჭირეთ Mode ღილაკს, სანამ ტემპერატურის ინდიკატორი არ ჩაირთვება.

5 ტემპერატურის რეგულირების

ღილაკი/

ჩართვის/გამორთვის ღილაკი

დაჭირეთ ტემპერატურის დასაყენებლად (2°C- 8°C; რეკომენდებულია 4°C).

3.1 ჩართვა/გამორთვა

ჩართვა: ჩართეთ შტეკერი დენის როზეტში. თუ ყველა შუქდიოდის ინდიკატორი გამორთულია, დაჭირეთ ტემპერატურის რეგულირების ღილაკს.

გამორთვა: ხანგრძლივად დაჭირეთ ტემპერატურის რეგულირების ღილაკს 3 წმ-ის განმავლობაში ყველა ინდიკატორის გათიშვამდე.

3.2 Extra Freeze ფუნქცია

გამოიყენეთ Extra Freeze საყინულეში სრუფად გასაყინად.

გააქტიურეთ ფუნქცია საკვების ჩაღებამდე მინიმუმ 24 სთ-ით ადრე. ფუნქცია შეწყვეტს მოქმედებას მაქს. 52 სთ-ის შემდეგ.

3.3 AI CoolAssist

გამოიყენეთ AI CoolAssist შემდეგი რეჟიმების ავტომატურად გასააქტიურებლად:

- ტემპერატურის მართვა: ახორციელებს ტემპერატურის ოპტიმიზაციას.
- Auto Shopping Mode: არეგულირებს ტემპერატურას მაცივარში ახლად დამატებული საკვების სწრაფად გასაგრილებლად.
- Auto Vacation Mode: ამცირებს ენერგომომხარებას, როდესაც მოწყობილობა არ გამოიყენება ზედიზედ მინიმუმ სამი დღის განმავლობაში.

i AI CoolAssist და Extra Cool ან Extra Freeze ვერ იქნება აქტიური ერთდროულად. როდესაც AI CoolAssist ჩართულია, ტემპერატურის რეგულირების დილაკი ითიშება. გამორთეთ იგი, რათა დაარეგულიროთ ტემპერატურა.

3.4 გამაფრთხილებელი სიგნალები

i გამაფრთხილებელი სიგნალების ტიპები მოდელის მიხედვით განსხვავდება.

დააჭირეთ ნებისმიერ დილაკს აკუსტიკური და ვიზუალური განაფრთხილებელი სიგნალის გამოსართავად.

მაღალი ტემპერატურის შესახებ გამაფრთხილებელი სიგნალი

როდესაც საყინულის განყოფილებაში ტემპერატურა მეტისმეტად მაღალია, ტემპერატურული შუქდიოდები (LED) აციმციმდება და ხმოვანი სიგნალი ამოქმედდება სათანადო პირობების აღდგენამდე. ხმა ავტომატურად ითიშება მას შემდეგ, რაც გავა 1 სთ.

ღია კარის შესახებ გამაფრთხილებელი სიგნალი

თუ მაცივრის კარი დარჩება ღია 5 წთ-ის განმავლობაში, ხმოვანი სიგნალი ამოქმედდება. დახურეთ კარი გამაფრთხილებელი სიგნალის შესაწყვეტად.

ელექტროენერგიის მიწოდების შეწყვეტა

როდესაც მოწყობილობაში ტემპერატურა მოიმატებს დენის ხანგრძლივად გათიშვის შემთხვევაში, ტემპერატურის ყველა შუქდიოდი (LED) აციმციმდება და ამოქმედდება ხმოვანი სიგნალი.

4. ყოველდღიური გამოყენება

i მოწყობილობები განსხვავდება მოდელის მიხედვით.

4.1 თაროების განთავსება

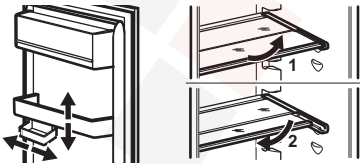

მოქნილი თარო: თაროს წინა ნაწილის განთავსება მეორე ნახევრის ქვეშაა შესაძლებელი. ფრთხილად ამოიღეთ წინა ნაწილი და შეაყურეთ ქვედა ძელაკის ქვეშ.

4.2 ტენიანობის კონტროლი

მართეთ ტენიანობა ბოსტნეულის უჯრის შუშის თაროზე განთავსებული მოწყობილობის საშუალებით:

- ბუდეები დახურულია: ხილისა და ბოსტნეულის მცირე რაოდენობა.
- ბუდეები ღიაა: ხილისა და ბოსტნეულის შედარებით დიდი რაოდენობა.

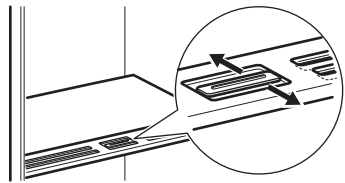

i არ მოათავსოთ საკვები პროდუქტები ტენიანობის მართვის მოწყობილობაზე.

4.3 ტემპერატურის ინდიკატორი

თუკი ნაჩვენებია OK (A), ახალი საკვები მოათავსეთ სიმბოლოთი მითითებულ არეში. სხვა შემთხვევაში (B), დაიცადეთ სულ მცირე 12 სთ და კვლავ შეამოწმეთ. თუ მაინც ვერ მოხერხდება OK (B)-ის მიღება, დააყენეთ პარამეტრები შედარებით დაბალ ტემპერატურაზე.



4.4 ვენტილატორი



საჭიროებისას, ვენტილატორი ავტომატურად გააქტიურდება. არ მოხსნათ ვენტილატორის ხუფი.

5. მინიშნებები და რჩევები

5.1 რჩევები ენერჯის ეკონომიასთან დაკავშირებით

- საყინულე თავდაპირველი კონფიგურაცია უზრუნველყოფს ყველაზე მაღალ ენერგოეფექტურობას.
- მაცივარი: კონფიგურაცია, რომლის დროსაც მოწყობილობის ქვედა ნაწილში განლაგებული უჯრები და თაროები თანაბრადაა განაწილებული, უზრუნველყოფს ყველაზე მაღალ ენერგოეფექტურობას. კარზე განლაგებული ჭურჭლის მდებარეობა არ ანდენს ზემოქმედებას ენერჯის ხარჯზე.
- არ გახსნათ კარი ხშირად და არ დატოვოთ ღია საჭიროზე დიდ ხანს.
- საყინულე რაც უფრო დაბალზეა დაყენებული ტემპერატურული პარამეტრი, მით უფრო მაღალია ენერჯის მოხმარება.
- მაცივარი: არ დააყენოთ ზედმეტად მაღალი ტემპერატურა გარდა იმ შემთხვევისა, როდესაც ამას მოითხოვს საკვების მახასიათებლები.
- თუ გარემოს ტემპერატურა მაღალია და ტემპერატურის მართვა დაყენებულია დაბალ ტემპერატურაზე და მოწყობილობა სრულადაა დატვირთულია, კომპრესორი შეიძლება უწყვეტად მუშაობდეს, რაც გამოიწვევს ყინვას ან ყინულის წარმოქმნას ასეთ შემთხვევაში, დააყენეთ ტემპერატურის რეგულატორი უფრო მაღალ ტემპერატურაზე, რაც იძლევა ავტომატური გალდობის ფუნქციის გამოყენების საშუალებას.
- არაფერი დააფაროთ ვენტილაციის გისოსებს ან უჯრებს.

5.2 გაყინვასთან დაკავშირებული რჩევები

- შეახვიეთ საკვები ნებისმიერ საკვებთან საკონტაქტო მასალაში საყინულეში მოთავსებამდე.
- არ გაყინოთ სითხის შემცველი ბოთლები ან ქილები, კერძოდ, ნახშირბადის ორჟანგის შემცველი სასმელები, რადგან ისინი შეიძლება აფეთქდეს გაყინვის დროს.
- არ ჩადოთ ცხელი საკვები საყინულე განყოფილებაში.
- ნუ მოათავსებთ ახალ, გაუყინავ საკვებს უშუალოდ უკვე გაყინული საკვების გვერდით.
- მოყინვის თავიდან ასაცილებლად, არ ჭამოთ ყინულის კუბები, გაყინული წყალი ან ყინულის ლოლუები უშუალოდ საყინულედიან მათი ამოღების შემდეგ.
- დამდნარი საკვები ხელმეორედ არ გაყინოთ

5.3 რჩევები გაყინული საკვების შენახვასთან დაკავშირებით

- საყინულის განყოფილება მონიშნულია სიმბოლოთი .
- კარგი ტემპერატურული პარამეტრი, რომელიც უზრუნველყოფს გაყინული საკვების შენახვას, არის ტემპერატურა, რომელიც -18°C-ის ტოლია ან მასზე ნაკლები.
- მოწყობილობაში უფრო მაღალი ტემპერატურის პარამეტრმა შეიძლება გამოიწვიოს საკვების შენახვის ვადის შემცირება.
- საყინულის მთელი განყოფილება შეიძლება გამოყენებული იყოს

გაყინული საკვები პროდუქტების შესანახად.

- დატოვებულ საკმარისი სივრცე საკვების გარშემო იმისათვის, რომ ჰაერი თავისუფლად მოძრაობდეს.

5.4 მაცივრის განყოფილებაში შენახვის ვადა

აკვების ტიპი	შენახვის ვადა (თვეები)
პური	3
ხილი (ციტრუსების გარეშე)	6 - 12
ბოსტნეული	8 - 10
დარჩენილი საჭმელი ხორცის გარეშე	1 - 2
რძის პროდუქტები	
კარაჭი	6 - 9
რბილი ყველი (მაგ. მოცარელა)	3 - 4
მაგარი ყველი (მაგ. პარმეზანი, ჩედარი)	6
ზღვის პროდუქტები	
ცხიმოანი თევზი (მაგ. ორაგული, სკუმბრია)	2 - 3
ნაკლებცხიმოანი თევზი (მაგ. ვირთევზა, ბრტყელი თევზი)	4 - 6
კრევეტი	12
დასუფთავებული მოლუსკები და მიდიები	3 - 4
მომზადებული თევზი	1 - 2
ხორცი	
შინაური ფრინველის ხორცი	9 - 12
საქონლის ხორცი	6 - 12
ღორის ხორცი	4 - 6
ბატკნის ხორცი	6 - 9
ძეხვი	1 - 2

აკვების ტიპი	შენახვის ვადა (თვეები)
ლორი	1 - 2
დარჩენილი საჭმელი ხორცი	2 - 3

5.5 რჩევები საკვების მაცივარში შენახვასთან დაკავშირებით

① ახალი საკვების განყოფილება (ტექნიკური მონაცემების ფირფიტაზე) მონიშნულია სიმბოლოთი .

- კარგი ტემპერატურული პარამეტრი, რომელიც უზრუნველყოფს ახალი საკვების შენახვა, არის ტემპერატურა, რომელიც არის +4°C-ის ტოლი ან მასზე ნაკლები ტემპერატურა.
- ყოველთვის გამოიყენეთ დახურული კონტეინერები სითხეებისა და საკვებისთვის იმისთვის, რომ განყოფილებაში იყოს საკვების და არასასიამოვნო სუნის.
- მომზადებულ და უში საკვების ჯვარედინი დაბინძურების თავიდან ასაცილებლად, დააფარეთ მომზადებულ საკვებს და შეინახეთ უში საკვებისგან ცალკე.
- ხორცი შეფუთეთ და მოათავსეთ ბოსტნეულის უჯრის ზემოთ არსებულ შუშის თაროზე.
- გააღვეთ საკვები მაცივარში.
- არ ჩადოთ ცხელი საკვები მოწყობილობაში.
- გაასუფთავეთ ხილი და ბოსტნეული და მოათავსეთ შესაბამის უჯრაში (ბოსტნეულის უჯრა).
- ეგზოტიკურ ხილს ნუ შეინახავთ მაცივარში.
- ნუ შეინახავთ მაცივარში ისეთ ბოსტნეულს, როგორცაა პომიდორი, კარტოფილი, ხახვი და ნიორი.
- მაცივარში მოთავსებამდე, ბოთლებს დაახურეთ თავსახური.

6. მოვლა და დასუფთავება

6.1 ინტერიერის გაწმენდა

პირველ გამოყენებამდე ინტერიერი და ყველა აქსესუარი გაწმინდეთ ნელთბილი წყლითა და ნეიტრალური საპნით, შემდეგ

გამშრალეთ. რეგულარულად გაწმინდეთ მოწყობილობა და კარის შუასადებები.

გაწმინდეთ მართვის პანელი ნაძირი ტილოთი და გამშრალეთ რბილი ტილოთი. არ გამოიყენოთ სარეცხი საშუალებები.

რეგულარულად გაწმინდეთ გადნობილი წყლის სადრენაჟე ღიობი, რომელიც განლაგებულია მაცივრის განყოფილების უკანა ნაწილში, მილის საწმენდით.

❗ არ გარეცხოთ აქსესუარები და მოწყობილობის ნაწილები ჭურჭლის სარეცხ მანქანაში.

6.2 მოწყობილობის გადნობა

მაცივარი:

მაცივრის განყოფილების გადნობა ავტომატურად ხდება.

საყინულე

❗ არასოდეს გამოიყენოთ ლითონის ბასრი ხელსაწყოები ევაპორატორიდან ყინულის მოსაფხვკად.

გააძინეთ საყინულე, როდესაც ყინულის შრის სისქე 3 მმ-ს აღემატება.

1. გამორთეთ და მოწყობილობა და ჩასხენით კვების წყაროდან.
2. გამოიღეთ შენახული საკვები.
3. დატოვეთ კარი ღია და ეცადეთ წყალი იატაკზე არ დაიღვაროს.
4. გალღობის შემდეგ გაამშრალეთ ინტერიერი.
5. ჩართეთ მოწყობილობა. დაკეტეთ კარი.
6. საყინულის განყოფილებაში საკვების კვლავ მოთავსებამდე, ტემპერატურა დააყენეთ უმცირეს მნიშვნელობაზე სულ მცირე 3 სთ -ით.

7. ხარვეზების აღმოფხვრა

მოწყობილობა არ მუშაობს.

- ჩასვით ქსელის შტეკერი როზეტში.
- ჩართეთ მოწყობილობა.
- დარწმუნდით, რომ როზეტში არის დენი. დაუკავშირდით კვალიფიცირებულ ელექტრიკოსს.

მოწყობილობა ხმაურიანია.

დარწმუნდით, რომ მოწყობილობა არის სათანადოდ დაყრდნობილი.

ჩართულია აკუსტიკური ან ვიზუალური გამაფრთხილებელი სიგნალი.

დახურეთ კარი ან დააჭირეთ ნებისმიერ ღილაკს აკუსტიკური სიგნალის გასათიშად.

კომპრესორი განუწყვეტლივ მუშაობს.

- დაარეგულირეთ ტემპერატურა.
- დაელოდეთ ტემპერატურის სტაბილიზაციას.
- მაცივარში შენახვამდე დაელოდეთ საკვების ოთახის ტემპერატურამდე გაგრილებას.
- კარი სწორად დახურეთ.

კარი არ არის გასწორებული ან ხელს უშლის ვენტილაციის გიოსს.

იხილეთ მონტაჟების ინსტრუქციები.

კარს უჭირს გაღება.

დაელოდეთ რამდენიმე წამი დახურვიდან ხელმეორედ გახსნამდე.

ზედმეტად დიდი ყინვა და ბევრი ყინულია.

- კარი სწორად დახურეთ.
- გაწმინდეთ ან გამოცვალეთ შუასადები.
- შეფუთეთ საკვები სწორად.
- დაარეგულირეთ ტემპერატურა.

წყალი წვეთავს მაცივრის უკანა ფირფიტაზე.

ეს არის გალღობის პროცესის ნაწილი.

მაცივრის შიგნით ზედმეტად ბევრი კონდენსირებული წყალია.

- გახსენით კარი მხოლოდ საჭიროების შემთხვევაში და ბოლომდე დახურეთ.
- ზაფხულსა და შემოდგომაზე, დააყენეთ მაცივრის უფრო თბილი შიდა ტემპერატურა (დაახლ. 6-7°C).

წყალი მაცივარში ჩაედინება.

- დარწმუნდით, რომ საკვები არ ენება უკანა ფილას.
- გაწმინდეთ წყლის გამოსაშვები მილი.

წყალი გაედინება იატაკზე.

მიამაგრეთ მდნარი წყლის გამოსაშვები ღიობი აორთქლებით ქვეშე.

ტემპერატურის დაყენება შეუძლებელია.

გამორთეთ Extra Freeze ფუნქცია.

ტემპერატურის პარამეტრების შუქდიოდური ნათურები ერთდროულად ციმციმებენ.

გამაგრებელი სისტემა საკვებს გრილად ინახავს. ტემპერატურის რეგულირება გამორთულია. თუ პრობლემა არ აღმოფხვრა, დაუკავშირდით ავტორიზებულ სერვის ცენტრს.

ნათურა არ მუშაობს ან კარის შუასადებები დაზიანებულია.

დაუკავშირდით ავტორიზებულ სერვის ცენტრს.

8. ტექნიკური მონაცემები

ტექნიკური ინფორმაცია ასახულია ენერჯის ეტიკეტსა და მოწყობილობის ქარხნულ პასპორტში, რომელიც შეიძლება განლაგებული იყოს მოწყობილობაზე ან მოწყობილობის შეგინით.

მხოლოდ შვეიცარიისთვის

ძაბვა: 220-240 ვ

სინშირე: 50 ჰც

მხოლოდ ევროკავშირისთვის

დანადგართან ერთად მოწოდებულ ეტიკეტზე არსებული QR კოდი წარმოადგენს ვებ ბმულს დანადგარის შესრულებასთან დაკავშირებული ინფორმაციისათვის EU EPREL მონაცემთა ბაზაში. შეინახეთ ენერჯის ეტიკეტი საცნობაროდ მომხმარებლის სახელმძღვანელოსთან ერთად და დანადგართან ერთად მოწოდებულ სხვა დოკუმენტაციასთან ერთად. ასევე

შესაძლებელია ამავე ინფორმაციის ნახვა EPREL-ში

ბმულის <https://eprel.ec.europa.eu>, მოდელის სახელის და პროდუქტის ნომრის გამოყენებით, რომლის ნახვაც შეგიძლიათ მოწყობილობის ტექნიკური მონაცემების ფირფიტაზე. იხილეთ ვებ-ბმული www.theenergylabel.eu დეტალური ინფორმაციისათვის ენერგეტიკული მარკირების შესახებ.

მხოლოდ გაერთიანებული სამეფოსთვის

დანადგართან ერთად მოწოდებულ ეტიკეტზე არსებული QR კოდი წარმოადგენს ვებ-ბმულს დანადგარის წარმადობასთან დაკავშირებულ ინფორმაციაზე. შეინახეთ ენერჯის ეტიკეტი საცნობაროდ მომხმარებლის სახელმძღვანელოსთან ერთად და დანადგართან ერთად მოწოდებულ სხვა დოკუმენტაციასთან ერთად.

9. ინფორმაცია ტესტირების დაწესებულებებისთვის

ნებისმიერი EcoDesign ვერიფიკაციისთვის მოწყობილობის მონტაჟი და მომზადება უნდა შეესაბამებოდეს:

UK	BS EN 62552
EU, შვეიცარია, ისრაელი	EN 62552
ავსტრალია	IEC 62552
სამხრეთ აფრიკა	SANS 62552

UAE	UAE.S 5010-3:2022
GCC	SASO-2892_2018

ვენტილაციის მოთხოვნები, ღრმულის ზომები და უკანა ნაწილის დაშორების მანძილი მითითებულია მოცემული მომხმარებლის სახელმძღვანელოს თავში „მონტაჟი“. ნებისმიერი დამატებითი ინფორმაციისათვის, მათ შორის, დატვირთვის გეგმებთან დაკავშირებით, დაუკავშირდით მწარმოებელს.

10. გარემოსდაცვითი საკითხები

საჭიროა მასალების გადამუშავება, თუ პროდუქტზე გამოსახულია სიმბოლო . გადამუშავებისთვის შესაფუთი მასალა

მოათავსეთ შესაბამის კონტეინერში. დაგვეხმარეთ გარემოს და ადამიანის ჯანმრთელობის დაცვაში ელექტრონული და ელექტრონული მოწყობილობების

ნარჩენების გადამუშავებით.
მოწყობილობა, რომელზეც გამოსახულია
სიმბოლო  არ უნდა გადააგდოთ
საყოფაცხოვრებო ნარჩენებთან ერთად.

დააბრუნეთ პროდუქტი თქვენს
ადგილობრივ გადასამუშავებელ
ობიექტში ან დაუკავშირდით თქვენს
მუნიციპალურ სამსახურს.



1. ΠΛΗΡΟΦΟΡΙΕΣ ΑΣΦΑΛΕΙΑΣ.....	45	7. ΑΝΤΙΜΕΤΩΠΙΣΗ ΠΡΟΒΛΗΜΑΤΩΝ.....	53
2. ΟΔΗΓΙΕΣ ΑΣΦΑΛΕΙΑΣ.....	47	8. ΤΕΧΝΙΚΑ ΣΤΟΙΧΕΙΑ.....	53
3. ΠΙΝΑΚΑΣ ΕΛΕΓΧΟΥ.....	49	9. ΠΛΗΡΟΦΟΡΙΕΣ ΓΙΑ ΙΔΡΥΜΑΤΑ	
4. ΚΑΘΗΜΕΡΙΝΗ ΧΡΗΣΗ.....	50	ΔΟΚΙΜΩΝ.....	54
5. ΥΠΟΔΕΙΞΕΙΣ ΚΑΙ ΣΥΜΒΟΥΛΕΣ.....	51	10. ΠΕΡΙΒΑΛΛΟΝΤΙΚΑ ΘΕΜΑΤΑ.....	54
6. ΦΡΟΝΤΙΔΑ ΚΑΙ ΚΑΘΑΡΙΣΜΑ.....	52		

1. ⚠ ΠΛΗΡΟΦΟΡΙΕΣ ΑΣΦΑΛΕΙΑΣ

Πριν από την εγκατάσταση και τη χρήση της συσκευής, διαβάστε προσεκτικά τις παρεχόμενες οδηγίες. Ο κατασκευαστής δεν είναι υπεύθυνος για τυχόν τραυματισμούς ή ζημιές που είναι αποτέλεσμα λανθασμένης εγκατάστασης ή χρήσης. Να φυλάσσετε πάντα αυτές τις οδηγίες σε ένα ασφαλές μέρος με εύκολη πρόσβαση για μελλοντική αναφορά.

1.1 Ασφάλεια παιδιών και ευπαθών ατόμων

- Η συσκευή αυτή μπορεί να χρησιμοποιηθεί από παιδιά ηλικίας 8 ετών και άνω και από άτομα με μειωμένες σωματικές, αισθητηριακές ή πνευματικές δυνατότητες ή έλλειψη εμπειρίας και γνώσης, εάν επιβλέπονται ή έχουν λάβει οδηγίες σχετικά με τη χρήση της συ-

σκευής με ασφαλή τρόπο και κατανοούν τους κινδύνους που ενέχονται. Παιδιά ηλικίας από 3 έως 8 ετών και άτομα με πολύ εκτεταμένες και περίπλοκες αναπηρίες επιτρέπεται να γεμίζουν και να αδειάζουν τη συσκευή, εφόσον έχουν λάβει σωστές οδηγίες. Παιδιά ηλικίας μικρότερης των 3 ετών πρέπει να παραμένουν μακριά από τη συσκευή εκτός αν επιβλέπονται συνεχώς.

- Τα παιδιά πρέπει να εποπτεύονται ώστε να διασφαλίζεται ότι δεν παίζουν με τη συσκευή.
- Τα παιδιά δεν πρέπει να εκτελούν τον καθαρισμό και τη συντήρηση που εκτελεί ο χρήστης στη συσκευή χωρίς επίβλεψη.
- Φυλάσσετε όλα τα υλικά συσκευασίας μακριά από

τα παιδιά και απορρίψτε τα κατάλληλα.

1.2 Γενικές πληροφορίες για την ασφάλεια

- Η συσκευή αυτή προορίζεται μόνο για την αποθήκευση τροφίμων και ποτών.
- Η συσκευή αυτή έχει σχεδιαστεί μόνο για οικιακή χρήση σε εσωτερικό περιβάλλον.
- Η συσκευή αυτή μπορεί να χρησιμοποιηθεί σε γραφεία, δωμάτια ξενοδοχείων, ξενώνες, αγροικίες και άλλα παρόμοια καταλύματα όπου τέτοια χρήση δεν υπερβαίνει τα επίπεδα της (μέσης) οικιακής χρήσης.
- Για την αποφυγή μόλυνσης των τροφίμων, τηρείτε τις ακόλουθες οδηγίες:
 - μην ανοίγετε την πόρτα για μεγάλα χρονικά διαστήματα,
 - καθαρίζετε συχνά τις επιφάνειες που έρχονται σε επαφή με τρόφιμα καθώς και τα προσβάσιμα συστήματα αποστράγγισης,
 - αποθηκεύετε το ωμό κρέας και ψάρι σε κατάλληλα σκεύη στο ψυγείο έτσι ώστε να μην έρχονται σε επαφή και να μη

στάζουν πάνω σε άλλα τρόφιμα.

- ΠΡΟΕΙΔΟΠΟΙΗΣΗ: Διατηρείτε όλα τα ανοίγματα αερισμού στο περίβλημα της συσκευής ή την εντοιχισμένη κατασκευή ελεύθερα από εμπόδια.
- ΠΡΟΕΙΔΟΠΟΙΗΣΗ: Μη χρησιμοποιείτε μηχανικές συσκευές ή άλλα μέσα για να επιταχύνετε τη διαδικασία απόψυξης, εκτός από εκείνα που συνιστά ο κατασκευαστής.
- ΠΡΟΕΙΔΟΠΟΙΗΣΗ: Μην προκαλείτε ζημιά στο κύκλωμα ψυκτικού μέσου.
- ΠΡΟΕΙΔΟΠΟΙΗΣΗ: Μη χρησιμοποιείτε ηλεκτρικές συσκευές εντός των θαλάμων αποθήκευσης τροφίμων της συσκευής, εκτός και αν είναι του τύπου που συνιστά ο κατασκευαστής.
- Μη χρησιμοποιείτε ψεκασμό με νερό και ατμό για τον καθαρισμό της συσκευής.
- Καθαρίστε τη συσκευή με υγρό μαλακό πανί. Χρησιμοποιείτε μόνο ουδέτερα απορρυπαντικά. Μη χρησιμοποιείτε λειαντικά προϊόντα, σφουγγαράκια που χαράσσουν, διαλύτες ή μεταλλικά αντικείμενα.

- Όταν η συσκευή είναι άδεια για μεγάλο χρονικό διάστημα, απενεργοποιήστε την, κάντε απόψυξη, καθαρίστε την, στεγνώστε την και αφήστε την πόρτα ανοιχτή για την αποφυγή δημιουργίας μούχλας εντός της συσκευής.
- Μη φυλάσσετε εκρηκτικές ουσίες όπως φιάλες αερο-

- ζόλ με εύφλεκτο προωθητικό σε αυτή τη συσκευή.
- Εάν το καλώδιο τροφοδοσίας έχει υποστεί φθορές, θα πρέπει να αντικατασταθεί από τον κατασκευαστή, το Εξουσιοδοτημένο Κέντρο Σέρβις ή ένα κατάλληλα καταρτισμένο άτομο, ώστε να αποφευχθούν τυχόν κίνδυνοι.

2. ΟΔΗΓΙΕΣ ΑΣΦΑΛΕΙΑΣ

2.1 Εγκατάσταση

ΠΡΟΕΙΔΟΠΟΙΗΣΗ!

Μόνο ένα εξειδικευμένο άτομο πρέπει να εγκαταστήσει αυτήν τη συσκευή.

- Αφαιρέστε όλα τα υλικά της συσκευασίας.
- Εάν η συσκευή έχει υποστεί ζημιά, μην προβείτε σε εγκατάσταση ή χρήση της.
- Μη χρησιμοποιείτε τη συσκευή προτού την τοποθετήσετε στην κατασκευή εντοιχισμού για λόγους ασφαλείας.
- Ακολουθήστε τις ξεχωριστές οδηγίες για την εγκατάσταση της συσκευής και την αντιστροφή της πόρτας που διατίθενται στον ιστότοπό μας.
- Πάντα να προσέχετε όταν μετακινείτε τη συσκευή καθώς είναι βαριά. Να χρησιμοποιείτε πάντα γάντια ασφαλείας και κλειστά παπούτσια.
- Διασφαλίστε την κυκλοφορία του αέρα γύρω από τη συσκευή.
- Στην πρώτη εγκατάσταση ή μετά από αναστροφή της πόρτας, περιμένετε τουλάχιστον 4 ώρες πριν συνδέσετε τη συσκευή στην παροχή ρεύματος. Αυτό γίνεται για να μπορέσει το λάδι να επιστρέψει και πάλι στον συμπιεστή.
- Προτού πραγματοποιήσετε οποιαδήποτε ενέργεια στη συσκευή (π.χ. αναστροφή της πόρτας), αποσυνδέστε το φως από την πρίζα.
- Μην εγκαθιστάτε τη συσκευή κοντά σε σώματα καλοριφέρ ή κουζίνες, φούρνους ή εστίες, εκτός αν υποδεικνύεται διαφορετικά στις οδηγίες εγκατάστασης.
- Μην εκθέτετε τη συσκευή σε βροχή.

- Μην εγκαθιστάτε τη συσκευή σε χώρο όπου εκτίθεται σε άμεσο ηλιακό φως.
- Μην εγκαθιστάτε αυτή τη συσκευή σε μέρος με πολύ υγρασία ή κρύο.
- Όταν μετακινείτε τη συσκευή, ανασηκώστε την από το μπροστινό μέρος για να μην γρατζουνίσετε το δάπεδο.
- Προστατέψτε το δάπεδο από γρατζουνιές όταν αντιστρέφετε την πόρτα της συσκευής.
- Η συσκευή περιέχει μια σακούλα με αφυγραντική ουσία. Αυτό δεν είναι παιχνίδι. Αυτό δεν είναι φαγητό. Να απορριφθεί άμεσα.

2.2 Ηλεκτρική σύνδεση

ΠΡΟΕΙΔΟΠΟΙΗΣΗ!

Κίνδυνος πυρκαγιάς και ηλεκτροπληξίας.

ΠΡΟΕΙΔΟΠΟΙΗΣΗ!

Κατά την τοποθέτηση της συσκευής, βεβαιωθείτε ότι το καλώδιο τροφοδοσίας δεν έχει παγιδευτεί ή υποστεί ζημιά.

ΠΡΟΕΙΔΟΠΟΙΗΣΗ!

Μην χρησιμοποιείτε προσαρμογείς πολλαπλών βυσμάτων και καλώδια επέκτασης.

ΠΡΟΣΟΧΗ!

Εάν χρειάζεται οποιαδήποτε εργασία στα ηλεκτρικά για την εγκατάσταση της συσκευής, αυτή θα πρέπει να πραγματοποιηθεί από επαγγελματία ηλεκτρολόγο.

- Βεβαιωθείτε ότι οι παράμετροι στην πινακίδα είναι συμβατές με τις ηλεκτρικές ονομασίες του τροφοδοτικού.
- Η συσκευή πρέπει να είναι γειωμένη.
- Χρησιμοποιείτε πάντα μια σωστά εγκατεστημένη αντικραδασμική πρίζα.
- Εάν η πρίζα δεν είναι γειωμένη, συνδέστε τη συσκευή σε μια ξεχωριστή γείωση σύμφωνα με τους τρέχοντες κανονισμούς, αφού συμβουλευθείτε επαγγελματία ηλεκτρολόγο.
- Φροντίστε να μην προκληθεί ζημιά στα ηλεκτρικά εξαρτήματα (π.χ. φως τροφοδοσίας, καλώδιο τροφοδοσίας, συμπιεστής). Επικοινωνήστε με το Εξουσιοδοτημένο Κέντρο Σέρβις ή έναν ηλεκτρολόγο για την αλλαγή των ηλεκτρικών εξαρτημάτων.
- Το καλώδιο τροφοδοσίας πρέπει να παραμένει κάτω από το επίπεδο του φως τροφοδοσίας.
- Συνδέστε το φως τροφοδοσίας στην πρίζα μόνο αφού ολοκληρωθεί η διαδικασία εγκατάστασης. Βεβαιωθείτε ότι υπάρχει πρόσβαση στο βύσμα δικτύου μετά την εγκατάσταση.
- Μην αποσυνδέετε τη συσκευή τραβώντας το καλώδιο τροφοδοσίας. Τραβήτε πάντα από το φως τροφοδοσίας.
- Αυτή η συσκευή διαθέτει φως τροφοδοσίας 13 A. Εάν χρειαστεί να αντικαταστήσετε την ασφάλεια στο φως τροφοδοσίας, χρησιμοποιήστε μόνο ασφάλεια 13 A ASTA (BS 1362) (μόνο για το Η.Β. και την Ιρλανδία).

2.3 Χρήση

ΠΡΟΕΙΔΟΠΟΙΗΣΗ!

Κίνδυνος τραυματισμού, εγκαυμάτων, ηλεκτροπληξίας ή πυρκαγιάς.



Η συσκευή περιέχει εύφλεκτο αέριο, ισοβουτάνιο (R600a), ένα φυσικό αέριο με υψηλό επίπεδο περιβαλλοντικής συμβατότητας. Προσέχετε να μην προκληθεί ζημιά στο κύκλωμα ψυκτικού υγρού που περιέχει ισοβουτάνιο.

- Μην αλλάζετε τις προδιαγραφές αυτής της συσκευής.

- Οποιαδήποτε χρήση του εντοιχιζόμενου προϊόντος ως ανεξάρτητο προϊόν απαγορεύεται αυστηρά.
- Αυτή η συσκευή προορίζεται για χρήση σε θερμοκρασία περιβάλλοντος με εύρος από 10°C έως 38°C. Το καθορισμένο εύρος θερμοκρασίας εγγυάται τη σωστή λειτουργία της συσκευής.
- Εάν τοποθετείτε ηλεκτρικές συσκευές (π.χ. μηχανωτομηχανές) μέσα στη συσκευή εκτός και αν αναφέρονται ως κατάλληλες για χρήση από τον κατασκευαστή.
- Εάν προκληθεί ζημιά στο κύκλωμα ψυκτικού μέσου, βεβαιωθείτε ότι δεν υπάρχουν φλόγες και πηγές ανάφλεξης στον χώρο. Αερίστε το δωμάτιο.
- Μην αφήσετε ζεστά αντικείμενα να έρθουν σε επαφή με τα πλαστικά μέρη της συσκευής.
- Μην τοποθετείτε αναψυκτικά στον θάλαμο του καταψύκτη. Αυτό θα δημιουργήσει πίεση στο κουτάκι.
- Μην φυλάσσετε εύφλεκτα αέρια και υγρά στη συσκευή.
- Μην τοποθετείτε εύφλεκτα προϊόντα ή στοιχεία που είναι βρεγμένα με εύφλεκτα προϊόντα μέσα, κοντά ή πάνω στη συσκευή.
- Μην αγγίζετε τον συμπιεστή ή τον συμπυκνωτή. Είναι ζεστά
- Μην αφαιρείτε ή αγγίζετε αντικείμενα από τον θάλαμο του καταψύκτη αν τα χέρια σας είναι βρεγμένα ή νωπά.
- Μην καταψύχετε εκ νέου τρόφιμα που έχουν αποψυχθεί.
- Ακολουθείτε τις οδηγίες αποθήκευσης στη συσκευασία των κατεψυγμένων τροφίμων.
- Τυλίξτε τα τρόφιμα σε υλικό συσκευασίας κατάλληλο για αποθήκευση τροφίμων πριν τα τοποθετήσετε στον θάλαμο καταψύκτη.
- Μην αφήνετε τρόφιμα να έρχονται σε επαφή με τα εσωτερικά τοιχώματα των θαλάμων της συσκευής.

2.4 Εσωτερικός φωτισμός

ΠΡΟΕΙΔΟΠΟΙΗΣΗ!

Κίνδυνος ηλεκτροπληξίας.

- Αυτό το προϊόν περιέχει μία ή περισσότερες πηγές φωτός ενεργειακής απόδοσης κατηγορίας G.
- Σχετικά με τους λαμπτήρες εντός αυτού του προϊόντος και τους ανταλλακτικούς λαμπτήρες που πωλούνται ξεχωριστά: Αυτοί οι λαμπτήρες προορίζονται ώστε να αντέχουν σε εξαιρετικά δύσκολες συνθήκες σε οικιακές συσκευές, όπως σε θερμοκρασίες, δονήσεις, υγρασία ή

προορίζονται να σηματοδοτούν πληροφορίες σχετικά με τη λειτουργική κατάσταση της συσκευής. Δεν προορίζονται για χρήση σε άλλες εφαρμογές και δεν είναι κατάλληλοι για τον φωτισμό οικιακών χώρων.

2.5 Φροντίδα και καθαρίσµα

⚠ ΠΡΟΕΙΔΟΠΟΙΗΣΗ!

Κίνδυνος τραυματισµού ή βλάβης στη συσκευή.

- Πριν από την εκτέλεση εργασίας συντήρησης, απενεργοποιήστε τη συσκευή και αποσυνδέστε το φισ τροφοδοσίας από την πρίζα.
- Αυτή η συσκευή περιέχει υδρογονάνθρακες στη μονάδα ψύξης. Η συντήρηση και η επαναφόρτιση της μονάδας πρέπει να πραγματοποιούνται µόνο από εξειδικευµένο άτοµο.

2.6 Σέρβις

- Για την επισκευή της συσκευής, επικοινωνήστε µε το Εξουσιοδοτηµένο Κέντρο Σέρβις. Χρησιμοποιείτε µόνο γνήσια ανταλλακτικά.
- Έχετε υπόψη σας ότι αν εκτελεστεί επισκευή από εσάς ή από µη επαγγελματία τεχνικό, µπορεί να υπάρξουν συνέπειες ως προς την ασφάλεια και ενδέχεται να ακυρωθεί η εγγύηση.
- Τα ακόλουθα ανταλλακτικά θα είναι διαθέσιµα για τουλάχιστον 7 έτη µετά τη διακοπή του µοντέλου: θερμοστάτες, αισθητήρες θερμοκρασίας, πλακέτες

κυκλώµατος, πηγές φωτισµού, λαβές πόρτας, µεντεσεδες πόρτας, δίσκοι και καλάθια. Τα λάστιχα πόρτας είναι διαθέσιµα για τουλάχιστον 10 έτη αφότου διακοπεί η κυκλοφορία του µοντέλου. Η διάρκεια µπορεί να είναι µεγαλύτερη στη χώρα σας. Για περισσότερες πληροφορίες, επισκεφτείτε τον ιστότοπό µας.

- Έχετε υπόψη σας ότι µερικά από αυτά τα ανταλλακτικά είναι διαθέσιµα µόνο σε επαγγελματίες τεχνικούς και ότι δεν είναι όλα τα ανταλλακτικά κατάλληλα για όλα τα µοντέλα.

2.7 Απόρριψη

⚠ ΠΡΟΕΙΔΟΠΟΙΗΣΗ!

Κίνδυνος τραυματισµού ή ασφυξίας.

- Αποσυνδέστε τη συσκευή από την τροφοδοσία ρεύµατος.
- Κόψτε το καλώδιο τροφοδοσίας και απορρίψτε το.
- Αφαιρέστε την πόρτα για να αποτραπεί ο εγκλεισµός παιδιών ή ζώων µέσα στη συσκευή.
- Το κύκλωµα ψυκτικού υγρού και τα µονωτικά υλικά αυτής της συσκευής είναι φιλικά προς το όζον.
- Ο αφρός µόνωσης περιέχει εύφλεκτο αέριο. Επικοινωνήστε µε τις δηµοτικές αρχές για πληροφορίες σχετικά µε τη σωστή απόρριψη της συσκευής.
- Μην προκαλείτε ζηµιά στο τµήµα της ψυκτικής µονάδας που βρίσκεται κοντά στον εναλλάκτη θερµότητας.

3. ΠΙΝΑΚΑΣ ΕΛΕΓΧΟΥ

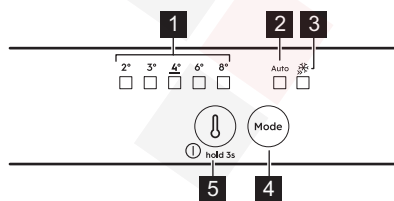

1 Ενδείξεις θερμοκρασίας

2 AI CoolAssist ένδειξη

3 Extra Freeze ένδειξη

4 Mode κουμπί

Πιέστε για ενεργοποίηση/απενεργοποίηση AI CoolAssist.

Πιέστε για ενεργοποίηση/απενεργοποίηση λειτουργίας Extra Freeze.

Πιέστε το κουμπί Mode μέχρι να ανάψει η ένδειξη θερμοκρασίας, για επαναφορά στη χειροκίνητη ρύθμιση.

5 Κουμπί ρύθμισης θερμοκρασίας/κουμπί ON/OFF

Πιέστε για να ρυθμίσετε τη θερμοκρασία (2°C - 8°C· συνιστώµενη 4°C).

3.1 Ενεργοποίηση/Απενεργοποίηση

Ενεργοποίηση: Συνδέστε το φισ τροφοδοσίας στην πρίζα. Αν όλες οι ενδείξεις LED είναι σβηστές, πιέστε το κουμπί του ρυθμιστή θερμοκρασίας.

Απενεργοποίηση: Πιέστε το κουμπί ρύθμισης θερμοκρασίας για 3 δευτ μέχρι να σβήσουν όλες οι ενδείξεις.

3.2 λειτουργία Extra Freeze

Χρησιμοποιήστε το Extra Freeze για γρήγορη κατάψυξη στην κατάψυξη.

Ενεργοποιήστε τη λειτουργία τουλάχιστον 24 ώ πριν τοποθετήσετε τα τρόφιμα. Η λειτουργία σταματά μετά από μέγιστο διάστημα 52 ώ.

3.3 AI CoolAssist

Χρησιμοποιήστε το AI CoolAssist για να ενεργοποιήσετε αυτόματα τις ακόλουθες λειτουργίες:

- διαχείριση θερμοκρασίας: βελτιστοποιεί τη θερμοκρασία.
- Auto Shopping Mode: ρυθμίζει τη θερμοκρασία στο ψυγείο ώστε να ψυχθούν γρήγορα τα νέα τρόφιμα.
- Auto Vacation Mode: μειώνει την κατανάλωση ενέργειας όταν η συσκευή δεν χρησιμοποιείται για τουλάχιστον τρεις συνεχόμενες ημέρες.

❗ Τα AI CoolAssist και Extra Cool ή Extra Freeze δεν μπορούν να είναι ενεργά ταυτόχρονα.

Το κουμπί ρύθμισης θερμοκρασίας απενεργοποιείται όταν το AI CoolAssist είναι ενεργό. Απενεργοποιήστε το για να ρυθμίσετε τη θερμοκρασία.

3.4 Συναγερμοί

❗ Οι τύποι συναγερμών διαφέρουν ανάλογα με το μοντέλο.

Πιέστε οποιοδήποτε κουμπί για να απενεργοποιήσετε τόσο τον ηχητικό όσο και τον οπτικό συναγερμό.

Ειδοποίηση υψηλής θερμοκρασίας

Όταν η θερμοκρασία στον καταψύκτη είναι πολύ υψηλή, οι λυχνίες LED θερμοκρασίας αναβοσβήνουν και ο ήχος είναι ενεργός μέχρι να αποκατασταθούν οι κατάλληλες συνθήκες. Ο ήχος απενεργοποιείται αυτόματα μετά από 1 ώ.

Συναγερμός ανοιχτής πόρτας

Αν η πόρτα του ψυγείου παραμείνει ανοιχτή για περίπου 5 λεπτ, ο ήχος ενεργοποιείται. Κλείστε την πόρτα για να λήξει ο συναγερμός.

Διακοπή ρεύματος

Όταν η θερμοκρασία στη συσκευή αυξάνεται λόγω παρατεταμένης διακοπής ρεύματος, όλες οι λυχνίες LED θερμοκρασίας αναβοσβήνουν και ο ήχος είναι ενεργός μέχρι να αποκατασταθούν οι κατάλληλες συνθήκες.

4. ΚΑΘΗΜΕΡΙΝΉ ΧΡΉΣΗ

❗ Ο εξοπλισμός διαφέρει ανάλογα με το μοντέλο.

4.1 Τοποθέτηση των ραφιών



Ευέλικτο ράφι: το μπροστινό μισό μέρος του ραφιού μπορεί να τοποθετηθεί κάτω από το δεύτερο μισό. Βγάλτε προσεκτικά το μπροστινό μισό και σύρετέ το στην κάτω ράγα.

4.2 Έλεγχος υγρασίας

Διαχειριστείτε τον έλεγχο της υγρασίας χρησιμοποιώντας μια συσκευή στο γυάλινο ράφι του συρταριού λαχανικών:

- Κλειστές σχισμές: χαμηλές ποσότητες φρούτων και λαχανικών.
- Ανοιχτές σχισμές: μεγαλύτερες ποσότητες φρούτων και λαχανικών.

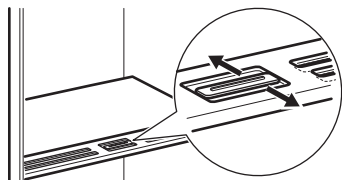

❗ Μην τοποθετείτε τρόφιμα στη συσκευή ελέγχου υγρασίας.

4.3 Ένδειξη θερμοκρασίας

Εάν εμφανίζεται η ένδειξη OK (A), τοποθετήστε φρέσκα τρόφιμα στην περιοχή που υποδεικνύεται από το σύμβολο. Εάν όχι (B), περιμένετε τουλάχιστον 12 ώ και ελέγξτε ξανά. Αν εξακολουθεί να μην εμφανίζεται η ένδειξη OK (B), ορίστε χαμηλότερη θερμοκρασία.



4.4 Ανεμιστήρας



Ο ανεμιστήρας ενεργοποιείται αυτόματα όποτε χρειαστεί. Μην αφαιρείτε το κάλυμμα του ανεμιστήρα.

5. ΥΠΟΔΕΙΞΕΙΣ ΚΑΙ ΣΥΜΒΟΥΛΕΣ

5.1 Υποδείξεις για εξοικονόμηση ενέργειας

- Καταψύκτης: Η αρχική διαμόρφωση εξασφαλίζει την πιο αποδοτική χρήση ενέργειας.
- Ψυγείο: Η διαμόρφωση με τα συρτάρια στο κάτω μέρος της συσκευής και τα ράφια ομοίμορφα κατανεμημένα εξασφαλίζουν την πιο αποδοτική χρήση της ενέργειας. Η θέση των κάδων πόρτας δεν επηρεάζει την κατανάλωση ενέργειας.
- Μην ανοίγετε την πόρτα συχνά και μην την αφήνετε ανοιχτή για περισσότερο από ό,τι είναι απαραίτητο.
- Καταψύκτης: Όσο χαμηλότερη είναι η ρύθμιση θερμοκρασίας, τόσο υψηλότερη θα είναι η κατανάλωση ενέργειας.
- Ψυγείο: Μην το ρυθμίζετε σε πολύ υψηλή θερμοκρασία, εκτός αν αυτό είναι απαραίτητο λόγω των χαρακτηριστικών των τροφίμων.
- Αν η θερμοκρασία περιβάλλοντος είναι υψηλή, ο ρυθμιστής θερμοκρασίας έχει οριστεί σε χαμηλή θερμοκρασία και η συσκευή είναι πλήρως φορτωμένη, ο συμπιεστής ίσως λειτουργεί συνεχώς, προκαλώντας τη δημιουργία πάγου στον εξατμιστήρα. Σε αυτή την περίπτωση, θέστε τον ρυθμιστή θερμοκρασίας σε υψηλότερη θερμοκρασία ώστε να είναι δυνατή η αυτόματη απόψυξη.
- Μην καλύπτετε τις γρίλιες ή τις οπές εξαερισμού.

5.2 Συμβουλές κατάψυξης

- Τυλίξτε το τρόφιμο σε οποιοδήποτε υλικό κατάλληλο για επαφή με τρόφιμα πριν το τοποθετήσετε στον καταψύκτη.
- Μην καταψύχετε μπουκάλια ή κουτάκια με υγρά, ιδίως ροφήματα που περιέχουν διοξείδιο του άνθρακα, καθώς ενδέχεται να εκραγούν κατά την κατάψυξη.

- Μην τοποθετείτε ζεστά φαγητά στον θάλαμο του καταψύκτη.
- Μην τοποθετείτε φρέσκα μη κατεψυγμένα τρόφιμα απευθείας δίπλα σε ήδη κατεψυγμένα τρόφιμα.
- Μην καταναλώνετε παγάκια, παγωμένα επιδόρπια ή γρανίτες αμέσως μετά την αφαίρεσή τους από τον καταψύκτη, για να αποφύγετε κρουπαγήματα.
- Μην καταψύχετε πάλι αποψυγμένα φαγητά.

5.3 Υποδείξεις για αποθήκευση κατεψυγμένων τροφίμων

- Ο θάλαμος του καταψύκτη φέρει το σύμβολο .
- Μια καλή ρύθμιση θερμοκρασίας που διασφαλίζει τη διατήρηση των κατεψυγμένων τροφίμων είναι μια θερμοκρασία χαμηλότερη ή ίση με -18°C .
- Μια υψηλότερη ρύθμιση θερμοκρασίας εντός της συσκευής μπορεί να οδηγήσει σε μικρότερη διάρκεια ζωής των τροφίμων.
- Ολόκληρος ο θάλαμος καταψύκτη είναι κατάλληλος για την αποθήκευση κατεψυγμένων τροφίμων.
- Αφήστε αρκετό χώρο γύρω από τα τρόφιμα ώστε να κυκλοφορεί ελεύθερα ο αέρας.

5.4 Διάρκεια ζωής τροφίμων για τον θάλαμο καταψύκτη

Τύπος φαγητού	Διάρκεια ζωής (μήνες)
Ψωμί	3
Φρούτα (εκτός εσπεριδοειδών)	6 - 12
Λαχανικά	8 - 10

Τύπος φαγητού	Διάρκεια ζωής (μήνες)
Περισσεύματα φαγητού χωρίς κρέας	1 - 2
Γαλακτοκομικά:	
Βούτυρο	6 - 9
Μαλακό τυρί (π.χ. μοτσαρέλα)	3 - 4
Σκληρό τυρί (π.χ. παρμεζάνα, τσένταρ)	6
Θαλασσιά:	
Λιπαρά ψάρια (π.χ. σολομός, σκουμπρί)	2 - 3
Ψαριά χωρίς λίπος (π.χ. μπακαλιάρος, γλώσσα)	4 - 6
Γαρίδες	12
Καθαρισμένα οστρακοειδή και μύδια	3 - 4
Μαγειρεμένα ψάρια	1 - 2
Κρέας:	
Πουλερικά	9 - 12
Βοδινό	6 - 12
Χοιρινό	4 - 6
Αρνί	6 - 9
Λουκάνικο	1 - 2
Χοιρομέρι	1 - 2
Περισσεύματα φαγητού με κρέας	2 - 3

5.5 Συμβουλές για την ψύξη των τροφίμων

❗ Ο θάλαμος φρέσκων τροφίμων (στην πινακίδα τεχνικών χαρακτηριστικών) φέρει την ένδειξη .

- Μια καλή ρύθμιση θερμοκρασίας που διασφαλίζει τη διατήρηση των φρέσκων τροφίμων είναι μια θερμοκρασία χαμηλότερη ή ίση με +4°C.
- Χρησιμοποιείτε πάντα κλειστά δοχεία για τα υγρά και για τα τρόφιμα ώστε να αποφύγετε γεύσεις ή οσμές στον θάλαμο.
- Για να αποφύγετε την ανάμιξη οσμών μεταξύ μαγειρεμένων και ωμών τροφίμων, καλύπτετε τα μαγειρεμένα τρόφιμα και χωρίζετε τα από τα ωμά.
- Τυλίξτε και τοποθετήστε το κρέας στο γυάλινο ράφι πάνω από το συρτάρι λαχανικών.
- Αποψύξτε τα τρόφιμα στο εσωτερικό του ψυγείου.
- Μην τοποθετείτε ζεστά φαγητά εντός της συσκευής.
- Καθαρίστε τα φρούτα και τα λαχανικά και τοποθετήστε τα σε ένα ειδικό συρτάρι (συρτάρι λαχανικών).
- Μη φυλάσσετε εξωτικά φρούτα στο ψυγείο.
- Μη φυλάσσετε λαχανικά όπως ντομάτες, πατάτες, κρεμμύδια και σκόρδο στο ψυγείο.
- Κλείστε τα μπουκάλια πριν τα τοποθετήσετε στο ψυγείο.

6. ΦΡΟΝΤΙΔΑ ΚΑΙ ΚΑΘΑΡΙΣΜΑ

6.1 Καθαρισμός του εσωτερικού

Πριν από την πρώτη χρήση, καθαρίστε το εσωτερικό και όλα τα εξαρτήματα με χλιαρό νερό και ουδέτερο σαπούνι και, στη συνέχεια, στεγνώστε. Καθαρίζετε τακτικά τον εξοπλισμό και τα λάστιχα της πόρτας.

Καθαρίστε τον πίνακα χειρισμού με νωπό πανί και στεγνώστε τον με ένα μαλακό πανί. Μη χρησιμοποιείτε απορρυπαντικά.

Καθαρίζετε τακτικά την οπή αποστράγγισης νερού απόψυξης, που βρίσκεται στο πίσω μέρος του θαλάμου ψυγείου, χρησιμοποιώντας το εργαλείο καθαρισμού σωλήνα.

❗ Μην πλένετε τα εξαρτήματα και τα μέρη της συσκευής σε πλυντήριο πιάτων.

6.2 Απόψυξη της συσκευής

Ψυγείο:

Η απόψυξη του θαλάμου του ψυγείου είναι αυτόματη.

Καταψύκτης:

❗ Μη χρησιμοποιείτε ποτέ αιχμηρά μεταλλικά εργαλεία για την απόψυξη του πάγου από τον εξατμιστή της κατάψυξης.

Αποψύξτε την κατάψυξη όταν το στρώμα πάγου φτάσει σε πάχος μεγαλύτερο από 3 mm.

1. Απενεργοποιήστε και αποσυνδέστε τη συσκευή από την πρίζα.
2. Αφαιρέστε τα αποθηκευμένα τρόφιμα.
3. Αφήστε την πόρτα ανοιχτή και προστατέψτε το δάπεδο από το νερό.

4. Στεγνώστε το εσωτερικό μετά την απόψυξη.
5. Ενεργοποιήστε τη συσκευή. Κλείστε την πόρτα.
6. Ρυθμίστε τη χαμηλότερη θερμοκρασία για τουλάχιστον 3 ώρες πριν τοποθετήσετε ξανά τα τρόφιμα στον θάλαμο κατάψυξης.

7. ΑΝΤΙΜΕΤΩΠΙΣΗ ΠΡΟΒΛΗΜΑΤΩΝ

Η συσκευή δεν λειτουργεί.

- Συνδέστε το φις τροφοδοσίας στην πρίζα σωστά.
- Ενεργοποιήστε τη συσκευή.
- Βεβαιωθείτε ότι υπάρχει τάση στην πρίζα δικτύου. Επικοινωνήστε με έναν επαγγελματία ηλεκτρολόγο.

Η συσκευή κάνει θόρυβο.

Ελέγξτε εάν η συσκευή υποστηρίζεται σωστά.

Είναι ενεργοποιημένος ένας ηχητικός ή οπτικός συναγερμός.

Κλείστε την πόρτα ή πιέστε οποιοδήποτε κουμπί, για να απενεργοποιήσετε τον ακουστικό συναγερμό.

Ο συμπιεστής λειτουργεί συνεχώς.

- Ρυθμίστε τη θερμοκρασία.
- Περιμένετε να σταθεροποιηθεί η θερμοκρασία.
- Αφήστε τα τρόφιμα να κρυσώσουν σε θερμοκρασία δωματίου πριν τα αποθηκεύσετε.
- Κλείστε σωστά την πόρτα.

Η πόρτα δεν είναι σωστά ευθυγραμμισμένη ή παρεμβαίνει στη γρίλια εξαερισμού.

Ανατρέξτε στις οδηγίες εγκατάστασης.

Η πόρτα δεν ανοίγει εύκολα.

Περιμένετε μερικά δευτερόλεπτα από το κλείσιμο της πόρτας και ανοίξτε την πάλι.

Υπάρχει υπερβολικά πολύς πάγος.

- Κλείστε σωστά την πόρτα.
- Καθαρίστε ή αντικαταστήστε το λάστιχο.
- Τυλίξτε σωστά τα τρόφιμα.

- Ρυθμίστε τη θερμοκρασία.

Τρέχει νερό στην πίσω πλάκα του ψυγείου.

Αυτό είναι μέρος της διαδικασίας απόψυξης.

Υπάρχει πολύ συμπυκνωμένο νερό στο εσωτερικό του ψυγείου.

- Ανοίγετε την πόρτα μόνο όταν είναι απαραίτητο και κλείνετέ την σωστά.
- Ρυθμίστε υψηλότερη θερμοκρασία στο ψυγείο (περίπου 6-7°C) το καλοκαίρι και το φθινόπωρο.

Τρέχει νερό μέσα στο ψυγείο.

- Βεβαιωθείτε ότι τα τρόφιμα δεν ακουμπούν στην πλάτη του ψυγείου.
- Καθαρίστε την έξοδο νερού.

Τρέχει νερό στο δάπεδο.

Προσαρτήστε την έξοδο του νερού τήξης στον δίσκο εξάτμισης.

Δεν μπορεί να οριστεί θερμοκρασία.

Απενεργοποιήστε τη λειτουργία Extra Freeze .

Οι λυχνίες LED της ρύθμισης θερμοκρασίας αναβοσβήνουν ταυτόχρονα.

Το σύστημα ψύξης διατηρεί τα τρόφιμα κρύα. Η ρύθμιση θερμοκρασίας είναι απενεργοποιημένη. Εάν το πρόβλημα παραμένει, επικοινωνήστε με το Εξουσιοδοτημένο Κέντρο Σέρβις.

Ο λαμπτήρας δεν λειτουργεί ή τα λάστιχα της πόρτας είναι φθαρμένα.

Επικοινωνήστε με το Εξουσιοδοτημένο Κέντρο Σέρβις

8. ΤΕΧΝΙΚΑ ΣΤΟΙΧΕΪΑ

Τα τεχνικά στοιχεία αναγράφονται στην ετικέτα κατανάλωσης ενέργειας και στην πινακίδα τεχνικών χαρακτηριστικών της συσκευής, η

οποία μπορεί να βρίσκεται επάνω ή μέσα στη συσκευή.

Μόνο για την Ελβετία

Τάση: 220-240 V

Συχνότητα: 50 Hz

Μόνο για την ΕΕ

Ο κωδικός QR στην ετικέτα κατανάλωσης ενέργειας που παρέχεται με τη συσκευή παρέχει έναν διαδικτυακό σύνδεσμο με πληροφορίες σχετικές με την απόδοση της συσκευής στη βάση δεδομένων EPREL της ΕΕ. Κρατήστε την ετικέτα κατανάλωσης ενέργειας μαζί με το εγχειρίδιο χρήστη και όλα τα άλλα έγγραφα που παρέχονται με τη συσκευή. Μπορείτε επίσης να βρείτε τις ίδιες πληροφορίες στο EPREL, χρησιμοποιώντας τον σύνδεσμο <https://eprel.ec.europa.eu> και το όνομα

μοντέλου και τον κωδικό προϊόντος που θα βρείτε στην πινακίδα τεχνικών χαρακτηριστικών της συσκευής. Ανατρέξτε στον σύνδεσμο www.theenergylabel.eu για λεπτομέρειες σχετικά με την ετικέτα κατανάλωσης ενέργειας.

Μόνο για το Η.Β.

Ο κωδικός QR στην ετικέτα κατανάλωσης ενέργειας που παρέχεται με τη συσκευή παρέχει έναν διαδικτυακό σύνδεσμο με πληροφορίες σχετικές με την απόδοση της συσκευής. Κρατήστε την ετικέτα κατανάλωσης ενέργειας μαζί με το εγχειρίδιο χρήστη και όλα τα άλλα έγγραφα που παρέχονται με τη συσκευή.

9. ΠΛΗΡΟΦΟΡΪΕΣ ΓΙΑ ΙΔΡΎΜΑΤΑ ΔΟΚΙΜΏΝ

Η εγκατάσταση και η προετοιμασία της συσκευής για οποιαδήποτε επαλήθευση EcoDesign πρέπει να συμμορφώνονται με:

Ηνωμένο Βασίλειο	BS EN 62552
ΕΕ, Ελβετία, Ισραήλ	EN 62552
Αυστραλία	IEC 62552
Νότια Αφρική	SANS 62552
UAE	UAE.S 5010-3:2022

GCC

SASO-2892_2018

Οι απαιτήσεις αερισμού, οι διαστάσεις της εσοχής και οι ελάχιστες αποστάσεις στο πίσω μέρος πρέπει να είναι όπως αναφέρονται σε αυτό το Εγχειρίδιο Χρήστη στο κεφάλαιο «Εγκατάσταση». Επικοινωνήστε με τον κατασκευαστή για οποιοσδήποτε περαιτέρω πληροφορίες, συμπεριλαμβανομένων των σχεδίων φόρτωσης.

10. ΠΕΡΙΒΑΛΛΟΝΤΙΚΑ ΘΈΜΑΤΑ

Ανακυκλώστε τα υλικά με το σύμβολο . Τοποθετήστε τα υλικά της συσκευασίας στους κατάλληλους κάδους ανακύκλωσης. Συμβάλετε στην προστασία του περιβάλλοντος και της ανθρώπινης υγείας μέσω της ανακύκλωσης αποβλήτων ηλεκτρικών και ηλεκτρονικών συ-

σκευών. Μην απορρίπτετε συσκευές που φέρουν σήμανση με το σύμβολο  μαζί με τα οικιακά απορρίματα. Επιστρέψτε το προϊόν στην τοπική εγκατάσταση ανακύκλωσης ή επικοινωνήστε με την αρμόδια δημοτική υπηρεσία.

1. BIZTONSÁGI INFORMÁCIÓK.....	55	7. HIBAEHÁRÍTÁS.....	62
2. BIZTONSÁGI UTASÍTÁSOK.....	57	8. MŰSZAKI ADATOK.....	63
3. KEZELŐPANEL.....	59	9. INFORMÁCIÓ A BEVIZSGÁLÓ	
4. MINDENNAPI HASZNÁLAT.....	60	INTÉZETEK SZÁMÁRA.....	64
5. TANÁCSOK ÉS TIPPEK.....	61	10. KÖRNYEZETVÉDELMI TUDNIVALÓK..	64
6. ÁPOLÁS ÉS TISZTÍTÁS.....	62		

1. ⚠ BIZTONSÁGI INFORMÁCIÓK

A készülék üzembe helyezése és használata előtt gondosan olvassa el a mellékelt útmutatót. A gyártó nem vállal felelősséget a helytelen beszerelés vagy használat miatt keletkezett sérülésekért és károkért. Az útmutatót tartsa biztonságos és elérhető helyen, hogy szükség esetén mindig a rendelkezésére álljon.

1.1 Gyermek és kiszolgáltatott személyek biztonsága

- Ezt a készüléket 8 év feletti gyermekek, csökkent fizikai, érzékelési vagy szellemi képességekkel rendelkező felnőttek, illetve megfelelő tudással vagy gyakorlattal nem rendelkező személyek csak felügyelet mellett, vagy abban az esetben használhatják, ha megfelelő oktatást kaptak a

készülék biztonságos használatára, és megértik az esetleges veszélyeket. A 3 és 8 év közötti gyermekek, valamint a nagyon kiterjedt és összetett foglalkoztatással élő személyek be- és kirakodhatják a készüléket, feltéve, hogy megfelelő eligazításban részesültek. 3 évesnél fiatalabb gyermekek kizárólag folyamatos felügyelet mellett tartózkodhatnak a készülék közelében.

- Gondoskodni kell a gyermekek felügyeletéről, hogy ne játsszanak a készülékkel.
- Gyermekek felügyelet nélkül nem végezhetnek tisztítási vagy karbantartási tevékenységet a készüléken.
- Minden csomagolóanyagot tartson távol a gyermekektől, és megfelelően ártalmatlanítsa.

1.2 Általános biztonság

- Ez a készülék kizárólag élelmiszerek és italok tárolására szolgál.
- Ezt a készüléket háztartási célú, beltérben történő használatra tervezték.
- Ez a készülék használható irodákban, szállodai vendégszobákban, panziókban, vendégházakban és más hasonló szálláshelyeken, ahol a használat nem haladja meg a háztartási használat (átlagos) szintjét.
- Az élelmiszer szennyeződésének elkerülésére tartsa be az alábbi utasításokat:
 - ne hagyja nyitva az ajtót hosszabb időn át;
 - rendszeresen tisztítsa az olyan felületeket, melyek élelmiszerral érintkezhetnek, valamint a hozzáférhető lefolyórendszereket;
 - a nyers húst és halat megfelelő edényekben tárolja a hűtőszekrényben, hogy ne érjenek hozzá, illetve ne csöpögjenek más élelmiszere.
- FIGYELEM: A készülékházon vagy a beépített szerkezeten lévő szellőzőnyílásokat sokat tartsa akadálymentesen.
- FIGYELEM: Ne használjon mechanikai vagy bármilyen egyéb eszközt a leolvasztási folyamat felgyorsítására, a gyártó által ajánlottaikon kívül.
- FIGYELEM: Ügyeljen arra, hogy ne sérüljön meg a készülék hűtőköre.
- FIGYELEM: Kizárólag a gyártó által ajánlott típusú elektromos berendezéseket használjon a készülék ételtároló rekeszeiben.
- A készülék tisztításához ne használjon vízsugarat vagy gőztisztítót.
- Tisztítsa meg a készüléket egy puha, nedves kendővel. Csak semleges tisztítószert használjon. Ne használjon súrolószert, súrolószivacsot, oldószert vagy fém tárgyat.
- Amikor a készülék hosszú ideig üresen áll, kapcsolja ki, olvassza le, tisztítsa ki, szárítsa meg, és hagyja nyitva az ajtaját, hogy elkerülje a penész megjelenését a készülék belsejében.
- Tilos robbanásveszélyes termékeket és anyagokat (pl.: gyulladásveszélyes hajtógázzal töltött aeroszo-

los flakonokat) tárolni a készülékben.

- Ha a hálózati kábel megsérül, azt a gyártónak vagy a hivatalos márkaszerviznek

vagy más hasonlóan képzett személynek kell kicserélnie az elektromos veszélyhelyzet elkerülésének érdekében.

2. BIZTONSÁGI UTASÍTÁSOK

2.1 Üzembe helyezés

⚠ FIGYELMEZTETÉS!

A készüléket csak képzett személy helyezheti üzembe.

- Távolítsa el az összes csomagolóanyagot.
- Ne helyezzen üzembe, és ne is használjon sérült készüléket.
- Biztonsági okokból ne használja a készüléket a bútorba való beépítés előtt.
- Kövesse a készülék üzembe helyezésére és az ajtó megfordítására vonatkozó, a weboldalunkon olvasható külön műveleti utasításokat.
- A készülék nehéz, ezért legyen körültekintő a mozgatásakor. Mindig használjon munkavédelmi kesztyűt és zárt lábbelit.
- Gondoskodjon arról, hogy a levegő szabadon tudjon keringeni a készülék körül.
- Az első üzembe helyezéskor vagy az ajtó nyitási irányának megfordítása után, várjon legalább 4 órát, mielőtt csatlakoztatja a készüléket a tápellátáshoz. Ez azért szükséges, hogy az olaj visszafolyhasson a kompresszorba.
- A készüléken elvégzendő bármilyen művelet végrehajtása (pl. az ajtó nyitási irányának megfordítása) előtt húzza ki a hálózati vezetékét a hálózati aljzataból.
- Ne telepítse a készüléket radiátorok, tűzhelyek, sütők vagy főzőlapok közelébe, hacsak a telepítési útmutató másként nem rendelkezik.
- Ne tegye ki a készüléket esőnek.
- Ne helyezze üzembe a készüléket közvetlen napsugárzásnak kitett helyen.
- A készüléket nem szabad túl páras vagy túl hideg környezetben üzemeltetni.
- Mozgatáskor a készüléket elől a peremnél fogva emelje fel, ellenkező esetben megkarcolhatja a padlót.

- A készülék ajtajának megfordítása közben védje a padlót a karcolásoktól.
- A készülék egy csomag szárítószeret tartalmaz. Ez nem játékszer. Ez nem élelmiszer. Kérjük, hogy haladéktalanul dobja ki.

2.2 Elektromos csatlakozás

⚠ FIGYELMEZTETÉS!

Tűz- és áramütésveszély.

⚠ FIGYELMEZTETÉS!

A készülék elhelyezésekor ügyeljen arra, hogy a hálózati kábel ne csipődjön be és ne sérüljön meg.

⚠ FIGYELMEZTETÉS!

Ne használjon többdugós adaptert és hosszabbító kábelt.

⚠ VIGYÁZAT!

A készülék üzembe helyezéséhez szükséges elektromos munkákat szakképzett villanyszerelőnek kell elvégeznie.

- Ellenőrizze, hogy az adattáblán szereplő adatok megfelelnek-e a helyi elektromos hálózati feszültség paramétereinek.
- A készüléket földelni kell.
- Mindig használjon megfelelően felszerelt ütésálló aljzatot.
- Ha a háztartási hálózati aljzat nincs földelve, csatlakoztassa a készüléket a hatályos előírásoknak megfelelően külön földelésre, és kérjen tanácsot szakképzett villanyszerelőtől.
- Ügyeljen az elektromos alkatrészek (pl. hálózati dugasz, hálózati kábel, kompresszor) épségére. Ha az elektromos alkatrészek cserére szorulnak, forduljon a hivatalos márkaszervizhez vagy villanyszerelőhöz.

- A hálózati kábelnek a hálózati dugasz szintje alatt kell elhelyezkednie.
- Csak a telepítés befejezése után csatlakoztassa a hálózati csatlakozódugót a hálózati csatlakozóaljzatba. Ügyeljen arra, hogy a hálózati csatlakozódugó üzembe helyezés után is könnyen elérhető legyen.
- A hálózati kábel meghúzásával ne váltsza le a készüléket. Ehhez a csatlakozódugót fogja meg.
- Ez a készülék 13 amperes hálózati csatlakozódugóval van felszerelve. Ha szükséges a hálózati csatlakozó biztosítékának cseréje, csak 13 A ASTA (BS 1362) biztosítékot használjon (csak az Egyesült Királyságban és Írországban).

2.3 Használat

FIGYELMEZTETÉS!

Sérülés-, égés-, áramütés- és tűzveszély.



A készülék gyúlékony gázt, izobutánt (R600a), magas fokú környezeti kompatibilitással rendelkező földgázt tartalmaz. Ügyeljen arra, hogy ne sértse meg a hűtőkör izobutánt tartalmazó alkatrészeit.

- Ne változtassa meg a készülék műszaki jellemzőit.
- A beépített termék szabadon álló termékként történő használata szigorúan tilos.
- A készüléket 10°C és 38°C közötti környezeti hőmérsékleten való használatra tervezték. A rendeltetésszerű működés kizárólag az előírt hőmérséklet-tartományon belül biztosítható.
- Ne helyezzen más elektromos készüléket (például fagyaltkészítő gépet) a készülékbe, hacsak ezt a gyártó kifejezetten nem javasolja.
- Amennyiben a hűtőkör megsérül, tartózkodjon mindennemű nyílt láng és gyújtószikra használatától. Szellőztesse ki a helyiséget.
- Ügyeljen arra, hogy forró tárggyal ne érjen a készülék műanyag részeihez.
- Ne helyezzen üdítőitalt a fagyasztórekeszbe. A fagyás ugyanis nyomást fejt ki az italtároló edényre.
- Ne tároljon gyúlékony gázt vagy folyadékot a készülékben.
- Ne tegyen gyúlékony anyagot vagy gyúlékony anyaggal szennyezett tárgyat a készülékbe, annak közelébe, illetve annak tetejére.

- Ne érintse meg a készülék kompresszorát és kondenzátorát. Ezek forrók.
- Nedves/vizes kézzel ne vegyen ki semmilyen ételt a fagyasztóból, és ne is érintse meg azokat.
- Az egyszer már kiolvasztott ételt ne fagyassza vissza.
- Kövesse a fagyasztott étel csomagolásán található tárolási útmutatásokat.
- A fagyasztórekeszbe helyezés előtt csomagolja be az élelmiszert a többi élelmiszerral való érintkezés megakadályozásához.
- Ne hagyja, hogy az étel érintkezzen a készülék rekeszeinek belső falaival.

2.4 Belső világítás

FIGYELMEZTETÉS!

Vigyázat! Áramütés-veszély!

- Ez a termék G energiahatékonysági osztályú fényforrás(oka)t tartalmaz.
- A termékben található izzó(k)ra és a külön kapható pótizzókra vonatkozó tudnivalók: Ezek az izzók arra készültek, hogy megfeleljenek a háztartási készülékekben fennálló szélsőséges fizikai feltételeknek, mint például hőmérséklet, rezgés, magas páratartalom, illetve arra használatosak, hogy jelezzék a készülék működési állapotát. Nem alkalmasak egyéb felhasználásra, valamint helyiségek megvilágítására.

2.5 Ápolás és tisztítás

FIGYELMEZTETÉS!

Személyi sérülés vagy a készülék károsodásának veszélye áll fenn!

- Karbantartás előtt kapcsolja ki a készüléket, és húzza ki a hálózati csatlakozódugót a csatlakozóaljzatból.
- A készülék hűtőegységében szénhidrogének vannak jelen. Az elektromos üzembe helyezés és a készülék hűtőközeggel való feltöltését csak szakképzett személy végezheti el.

2.6 Szolgáltatások

- A készülék javítását bízza a márkaszervizre. Mindig eredeti cserealkatrészeket használjon.
- Kérjük, ne feledje, hogy a házilag vagy nem szakértő által végzett javítás biztonsági következményekkel járhat, és érvénytelenítheti a jótállást.

- Az alábbi pótalkatrészek legalább 7 évig lesznek elérhetők a modell gyártásának megszűnése után: termosztátok, hőmérséklet-érzékelők, nyomtatott áramköri lapok, fényforrások, ajtófogantyúk, ajtózsanérok, tálcák és kosarak. Az ajtótomítések legalább 10 évig lesznek elérhetők a modell gyártásának megszűnése után. Az időtartam elképzelhető, hogy hosszabb az Ön országában. További információkért, kérjük, látogasson el a weboldalunkra.
- Kérjük, ne feledje, hogy ezen cserealkatrészek némelyikét kizárólag szakértő szerelő szerezheti be, és nem mindegyik alkatrész társítható minden modellhez.

2.7 Ártalmatlanítás

⚠ FIGYELMEZTETÉS!

Sérülés- vagy fulladásveszély áll fenn.

- Bontsa a készülék hálózati csatlakozását.
- Vágja le a hálózati tápkábelt, és helyezze a hulladékba.
- Szerelje le az ajtót, hogy megakadályozza a gyermekek és háziállatok készülékben rekedését.
- A készülék hűtőköre és szigetelése ózonbarát anyagokat tartalmaz.
- A szigetelőhob gyúlékony gázt tartalmaz. A készülék megfelelő ártalmatlanítására vonatkozó tájékoztatásért lépjen kapcsolatba a helyi hatóságokkal.
- Ügyeljen arra, hogy ne sérüljön meg a hűtőegység azon része, mely a hőcserélő közelében található.

3. KEZELŐPANEL

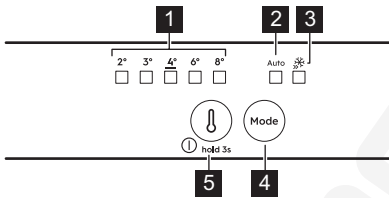

1 Hőmérséklet-visszajelző

2 AI CoolAssist visszajelző

3 Extra Freeze visszajelző

4 Mode gomb

Nyomja meg a(z) AI CoolAssist be- és kikapcsolásához.

Nyomja meg a(z) Extra Freeze funkció be- és kikapcsolásához.

A kézi beállításhoz való visszatéréshez nyomja meg a(z) Mode gombot, amíg a hőmérséklet-jelzőfény világítani nem kezd.

5 Hőmérséklet szabályozó gomb/ Be/ki gomb

Nyomja meg a hőmérséklet beállításához (2°C - 8°C ajánlott 4°C).

3.1 Be- és kikapcsolás

Bekapcsolás: Csatlakoztassa a hálózati csatlakozót a hálózati aljzathoz. Nyomja meg

a hőmérséklet-szabályozó gombját, ha a LED jelzőfények nem világítanak.

Kikapcsolás: Nyomja meg a hőmérséklet-szabályozó gombot a 3 mp amíg az összes jelzőfény ki nem alszik.

3.2 Extra Freeze funkció

Használja a(z) Extra Freeze funkciót gyorsfagyasztáshoz a fagyasztóban.

Aktiválja a funkciót legalább 24 ó erejéig, mielőtt behelyezné az élelmiszert. A funkció max. 52 ó elteltével leáll.

3.3 AI CoolAssist

Az alábbi üzemmódok automatikus engedélyezéséhez használja a AI CoolAssist funkciót:

- hőmérséklet-kezelés: optimalizálja a hőmérsékletet.
- Auto Shopping Mode: a hűtőszekrény hőmérsékletének beállításával gyorsan lehűti az újonnan hozzáadott darabokat.
- Auto Vacation Mode: csökkenti az energiafogyasztást, ha a készüléket három vagy több egymást követő napon keresztül nem használja.

❗ AI CoolAssist és Extra Cool vagy Extra Freeze nem lehet egyszerre aktív. A hőmérséklet-szabályozó gomb le van tiltva, amikor a AI CoolAssist be van kapcsolva. Kapcsolja ki a hőmérséklet beállításához.

3.4 Riasztások

❗ A riasztási típusok modellenként eltérőek.

Az akusztikai és vizuális riasztás kikapcsolásához nyomja meg bármelyik gombot.

Magas hőmérséklet riasztás

Ha a fagyasztó hőmérséklete túl magas, a hőmérsékletjelző LED-ek villognak, és hang-

jelzés hallható, amíg a megfelelő körülmények vissza nem állnak. A hangjelzés 1 ó elteltével automatikusan kikapcsol.

Ajtó nyitva riasztás

Ha a hűtőszekrény ajtaja 5 perc ideig nyitva marad, a hangjelzés bekapcsol. Csukja be az ajtót a riasztás leállításához.

Áramszünet

Amikor a készülékben a hőmérséklet megemelkedik a hosszan tartó áramkimaradás miatt, az összes hőmérséklet-jelző LED villog, és a hangjelzés mindaddig hallható, amíg a megfelelő feltételek helyre nem állnak.

4. MINDENNAPI HASZNÁLAT

❗ A berendezés modellenként változik.

4.1 A polcok elhelyezése



Hajlékony polc: a polc elülső fele a második fele alá helyezhető. Óvatosan vegye ki az elülső felét, és csúsztassa be az alsó sínbe.

4.2 Páratartalom-szabályozás

A páratartalom szabályozása a zöldséges fiók üvegpolcán lévő eszköz segítségével:

- Rekeszek zárva: kevés gyümölcs és zöldség.
- Rekeszek nyitva: nagyobb mennyiségű gyümölcs és zöldség.

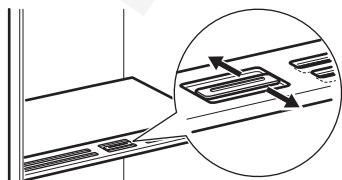

❗ Ne helyezzen élelmiszert a páraszabályozó eszközre.

4.3 Hőmérséklet-visszajelző

Ha a(z) OK megjelenik (A), helyezze a friss élelmiszert a szimbólummal jelzett területre. Ha nem (B), várjon legalább 12 ó erejéig, és ellenőrizze újra. Ha még mindig nem OK (B), állítson be alacsonyabb hőmérsékletet.



4.4 Ventilátor



A ventilátor szükség esetén automatikusan bekapcsol.

Ne távolítsa el a ventilátor fedelét.

5. TANÁCSOK ÉS TIPPEK

5.1 Energiatakarékossgal kapcsolatos ötletek

- **Fagyasztó:** Az energia leghatékonyabb felhasználását az eredeti elhelyezés biztosítja.
- **Hűtő:** A leghatékonyabb energiafelhasználás abban az esetben érhető el, ha a rekeszek a készülék alsó részén találhatók, és a polcok elosztása egyenletes. Az ajtóban lévő tárolók elhelyezkedése nem befolyásolja az energiafogyasztást.
- Ne nyitogassa gyakran az ajtót, illetve ne hagyja a szükségesnél tovább nyitva.
- **Fagyasztó:** Minél alacsonyabb hőmérséklet van beállítva, annál magasabb az energiafogyasztás.
- **Hűtő:** Ne állítson be túl magas hőmérsékletet, ha csak ez nem szükséges az élelmiszer tulajdonságai miatt.
- Ha a környezeti hőmérséklet magas, és a hőmérséklet-szabályozó alacsony hőmérsékletre van állítva, a készülék pedig teljesen meg van töltve, előfordulhat, hogy a kompresszor folyamatosan üzemel, ami miatt jég vagy dér képződik az elpárologtatón. Ebben az esetben állítsa a hőmérséklet-szabályozót magasabb hőmérsékletre, hogy lehetővé tegye az automatikus leolvasztást.
- Ne takarja le a szellőzőrácsokat vagy -nyílásokat.

5.2 Ötletek fagyasztáshoz

- A fagyasztórekeszbe helyezés előtt csomagolja be az élelmiszert a többi élelmiszertel való érintkezés megakadályozásához.
- Ne fagyasszon folyadékot tartalmazó palackot vagy sörösdobozt, különösen ne széndioxidot tartalmazó italt, mivel ezek fellobbanhatnak a fagyasztás során.
- Ne tegyen forró ételt a fagyasztórekeszbe.
- Ne helyezzen friss, nem fagyasztott élelmiszert közvetlenül a már lefagyasztott élelmiszer mellé.
- A jégkockákat, illetve jégkrémeket ne fagyassza azonnal a fagyasztóból való kivétel után, hogy elkerülje a fagyási sérüléseket.
- A felolvasztott élelmiszert ne fagyassza vissza.

5.3 Ötletek fagyasztott ételek tárolásához

- A fagyasztótér a következő módon van jelölve: **✖ ✖✖✖**.
- A fagyasztott élelmiszerek minőségének megőrzéséhez $-18\text{ }^{\circ}\text{C}$ vagy ennél alacsonyabb beállított hőmérséklet szükséges.
- Ha ennél magasabb a hőmérséklet a készülékben, akkor lerövidülhet az eltarthatósági idő.
- A teljes fagyasztótér alkalmas a fagyasztott élelmiszerek tárolására.
- Hagyjon elegendő szabad helyet az élelmiszer körül, hogy a levegő szabadon tudjon áramolni.

5.4 Eltarthatósági idő a fagyasztótérben

Étel típusa	Eltarthatósági idő (hónap)
Kenyér	3
Gyümölcsök (a citrusfélék kivételével)	6-12
Zöldségek	8 - 10
Ételmaradék hús nélkül	1-2
Tejtermékek:	
Vaj	6 - 9
Lágy sajt (pl. mozzarella)	3-4
Kemény sajt (pl. parmezán, cheddar)	6
Tenger gyümölcsei:	
Zsíros hal (pl. lazac, makréla)	2 - 3
Sovány hal (pl. tőkehal, lepényhal)	4-6
Garnélarák	12
Kagyló és héj nélküli kagyló	3-4
Főtt hal	1-2
Húsok:	
Szárnyasok	9-12
Marha	6-12
Sertés	4-6

Étel típusa	Eltarthatósági idő (hónap)
Bárány	6 - 9
Kolbász	1-2
Sonka	1-2
Ételmaradék hússal	2 - 3

5.5 Ötletek az ételek hűtéséhez

i A friss élelmiszerekhez javasolt hűtőtér jele (az adattáblán): 

- A friss élelmiszerek minőségének megőrzéséhez +4 °C vagy ennél alacsonyabb beállított hőmérséklet szükséges.
- Az italokat és élelmiszereket mindig zárt edényekben tárolja, hogy elkerülje a hűtő

belsejében az ízek és szagok keveredését.

- A főtt és a nyers élelmiszerek keresztzennyezésének elkerülésére takarja le a főtt ételt, és különítse el a nyers élelmiszertől.
- A húst csomagolja megfelelő csomagolóanyagba, és helyezze a zöldséges fiók feletti üveglapra.
- Olvassza le az ételt a hűtőszekrényben.
- Ne tegyen forró ételt a készülékbe.
- Tisztítsa meg a gyümölcsöket és zöldségeket, és helyezze az erre a célra kijelölt fiókba (zöldségfiók).
- Ne tartson egzotikus gyümölcsöket a hűtőszekrényben.
- Az olyan zöldségeket, mint a paradicsom, burgonya, hagyma és fokhagyma, ne tartsa a hűtőben.
- Zárja be a palackokat, mielőtt a hűtőszekrénybe helyezné őket.

6. ÁPOLÁS ÉS TISZTÍTÁS

6.1 A belső rész tisztítása

Az első használat előtt tisztítsa meg a készülék belsejét és a tartozékokat semleges szappanos langyos vízzel, majd szárítsa meg. Rendszeresen tisztítsa a készüléket és az ajtótomitéseket.

A kezelőpanelt nedves ruhával tisztítsa meg, majd puha ruhával szárítsa meg. Ne használjon mosószert.

Rendszeresen tisztítsa meg a hűtőrekesz hátulján található olvadékvíz-leeresztő nyílást a csőtisztító segítségével.

i A tartozékokat és a készülék alkatrészeit ne mossa mosogatógépben.

6.2 A készülék leolvasztása

Hűtő:

A hűtőtér leolvasztását a készülék automatikusan végzi.

Fagyasztó:

i Soha ne használjon éles fémeszközt a fagyasztó párologtatóján felhalmozódott jég réteg eltávolításához.

Olvassza le a fagyasztót, amikor a jég réteg eléri a(z) 3 mm vastagságot.

1. Kapcsolja ki, majd húzza ki a készüléket.
2. Távolítsa el a tárolt élelmiszert.
3. Hagyja nyitva azt ajtót, és védje a padlót az olvadékvíztől.
4. A leolvasztás után szárítsa meg a készülék belsejét.
5. Kapcsolja be a készüléket. Csukja be az ajtót.
6. Mielőtt visszahelyezné az ételt a fagyasztótérbe, állítsa be a legalacsonyabb hőmérsékletet legalább 3 ó erejéig.

7. HIBAELHÁRÍTÁS

A készülék nem működik.

- Csatlakoztassa megfelelően a hálózati csatlakozót a hálózati aljzathoz.
- Kapcsolja be a készüléket.

- Győződjön meg arról, hogy a hálózati aljzatban van feszültség. Forduljon szakképzett villanyszerelőhöz.

A készülék zajos.

Ellenőrizze, hogy a készülék megfelelően van-e alátámasztva.

A hangjelzéses vagy vizuális riasztás be van kapcsolva.

Csukja be az ajtót, vagy nyomja meg bármelyik gombot a hangjelzés kikapcsolásához.

A kompresszor folyamatosan működik.

- Állítsa be a hőmérsékletet.
- Várja meg, hogy a hőmérséklet stabilizálódjon.
- A behelyezés előtt várja meg, amíg az élelmiszerek lehűlnek szobahőmérsékletre.
- Csukja be megfelelően az ajtót.

Az ajtó rosszul van beállítva, vagy zavarja a szellőzőrácsot.

Lásd az üzembe helyezési utasítást.

Az ajtó nehezen nyitható.

Az ajtó bezárása, majd újbóli kinyitása között várjon néhány másodpercet.

Túl sok a fagyás és a jég.

- Csukja be megfelelően az ajtót.
- Tisztítsa meg vagy cserélje ki a tömítést.
- Csomagolja be megfelelően az ételt.
- Állítsa be a hőmérsékletet.

Vízfolyás látható a hűtőszekrény hátlapján.

Ez a kiolvasztási folyamat része.

A hűtőszekrény belsejében túl sok kondenzvíz jelenik meg.

- Csak szükség esetén nyissa ki az ajtót, és csukja be teljesen.
- Nyáron és ősszel állítson be melegebb hőmérsékletet a hűtőszekrényben (kb. 6-7°C).

Víz áramlik a hűtő belsejében.

- Gondoskodjon arról, hogy az élelmiszerek ne érjenek hozzá a hátlaphoz.
- Tisztítsa meg a vízkivezetési nyílást.

Víz folyik a padlón.

Csatlakoztassa az olvadékvíz-kimenetet a párologtató tárcához.

Nem lehet beállítani a hőmérsékletet.

Kapcsolja ki a(z) Extra Freeze funkciót.

A hőmérséklet-beállítás LED-jei egyszerre villognak.

A hűtőrendszer hidegen tartja az ételt. A hőmérséklet-szabályozás le van tiltva. Ha a probléma továbbra is fennáll, forduljon a márkaszervizhez.

A lámpa nem működik, vagy az ajtótümítések sérültek.

Forduljon a márkaszervizhez.

8. MŰSZAKI ADATOK

A műszaki információk az energiacímkén és a készülék adattábláján találhatóak, amelyek a készüléken vagy annak belsejében helyezkedhetnek el.

Svájcban:

Feszültség: 220-240 V

Frekvencia: 50 Hz

Csak az EU-ban

A készülékhez mellékelt energiahatékonysági címkén található QR-kód a készülék EU EPREL adatbázisban szereplő teljesítményével kapcsolatos adatokra mutató hivatkozást tartalmaz. A későbbi tájékozódás érdekében őrizze meg az energiahatékonysági címkét a használati útmutatóval és a készülékhez mellékelt minden egyéb dokumentummal együtt. Ugyanezek az adatok az EPREL adatbázis-

ban is megtalálhatók a

<https://eprel.ec.europa.eu> hivatkozás, továbbá a készülék adattábláján levő modellnév és termékszám segítségével. Az energiabesorolási címkére vonatkozó részletes tájékoztatásért keresse fel a www.theenergylabel.eu weboldalt.

Csak az Egyesült Királyságban

A készülékhez mellékelt energiahatékonysági címkén található QR-kód a készülék teljesítményével kapcsolatos adatokra mutató hivatkozást tartalmaz. A későbbi tájékozódás érdekében őrizze meg az energiahatékonysági címkét a használati útmutatóval és a készülékhez mellékelt minden egyéb dokumentummal együtt.

9. INFORMÁCIÓ A BEVIZSGÁLÓ INTÉZETEK SZÁMÁRA

Bármely EcoDesign hitelesítéshez a készülék üzembe helyezésének és előkészítésének meg kell felelnie az alábbi szabványoknak:

UK	BS EN 62552
EU, Svájc, Izrael	EN 62552
Ausztrália	IEC 62552
Dél-Afrika	SANS 62552
EGYESÜLT ARAB EMÍRSÉGEK	UAE.S 5010-3:2022

GCC	SASO-2892_2018
-----	----------------

A jelen használati utasítás "Üzembe helyezés" fejezetében található a szellőzésre vonatkozó követelmények, a készülékfülke méretei és a minimális térközök. Kérjük, vegye fel a kapcsolatot a gyártóval bármely egyéb információért, többek között a betöltési terveért.

10. KÖRNYEZETVÉDELMI TUDNIVALÓK

Hasznosítsa újra a szimbólummal ellátott anyagokat . A csomagolást az újrahasznosítás érdekében tegye a megfelelő konténerbe. Segítsen a környezet és az emberi egészség védelmében az elektromos és elektronikus készülékek hulladékának újra-

hasznosításával. Ne dobja ki a szimbólummal ellátott készülékeket  a háztartási hulladékkal. Juttassa el a terméket a helyi újrahasznosító létesítménybe, vagy vegye fel a kapcsolatot a helyi önkormányzati szervvel.

