

AEG

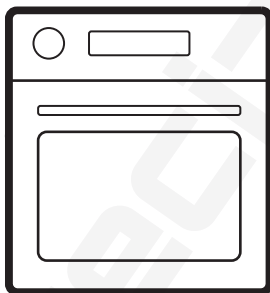

aeg.com/register



EX51PV2B
GU5PB43FPM
NBU5P40PM
NBU5P43PB
OU5PB40PM
OU5PB40WPK
OU5PB43PM
PN6P0B0
TP60NB

TP60NM
TU5PB402PM
TU5PB405PM
TU5PB40PB
TU5PB40PK
TU5PB40WPK
TU5PB41ZPB
TU5PB43APB
TU5PB43FPB

ΜΟΝΤΑЖ / ΕΓΚΑΤΑΣΤΑΣΗ / ÜZEMBE HELYEZÉS

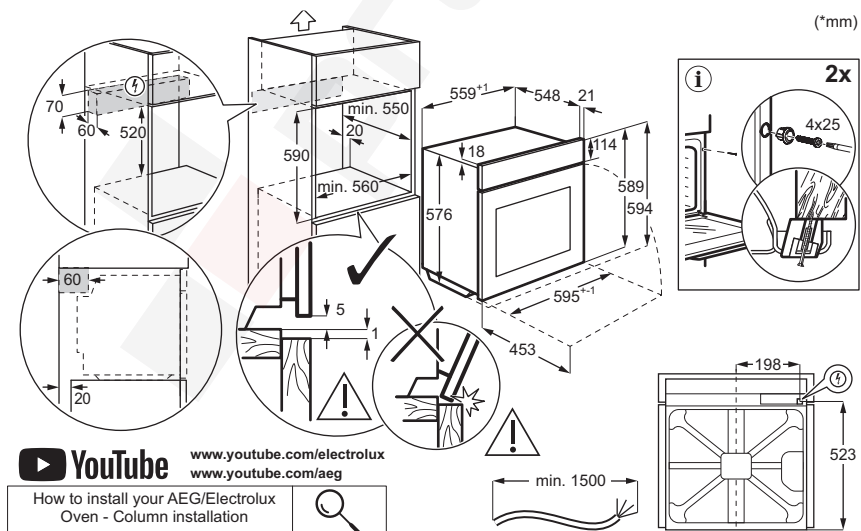
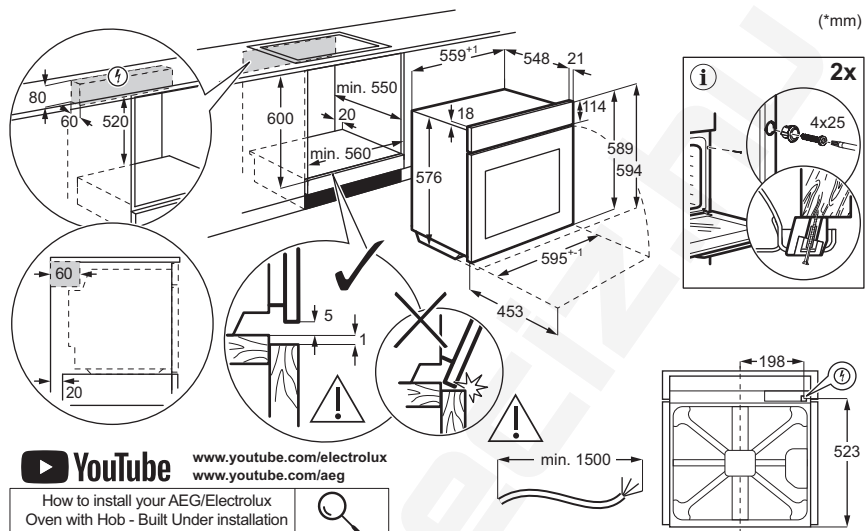

1. ИНСТРУКЦИИ ЗА БЕЗОПАСНОСТ	3	6. ПОЛЕЗНИ СЪВЕТИ.....	11
2. ИНСТРУКЦИИ ЗА БЕЗОПАСНОСТ	5	7. ГРИЖА И ПОЧИСТВАНЕ.....	12
3. ОПИСАНИЕ НА ПРОДУКТА.....	8	8. ОТСТРАНЯВАНЕ НА НЕИЗПРАВНОСТИ.....	14
4. ПРЕДИ ПЪРВА УПОТРЕБА.....	8	9. ЕНЕРГИЙНА ЕФЕКТИВНОСТ.....	15
5. ЕЖЕДНЕВНА УПОТРЕБА.....	8	10. ОПАЗВАНЕ НА ОКОЛНАТА СРЕДА.....	16

1. ⚠ ИНСТРУКЦИИ ЗА БЕЗОПАСНОСТ

Преди монтирането и употребата на уреда прочетете внимателно предоставените инструкции. Производителят не носи отговорност за наранявания или повреди, резултат от неправилен монтаж или употреба. Винаги дръжте инструкциите на безопасно и достъпно място за справка в бъдеще.

1.1 Безопасност за деца и хора в неравностойно положение

- Този уред може да бъде използван от деца над 8-годишна възраст, както и от лица с намалени физически, сетивни и умствени възможности или от лица без опит и познания, само ако те са под наблюдение или бъдат инструктирани относно безопасната употреба на уреда и разбират възможните рискове. Деца

под 8-годишна възраст и хора с тежки или комплексни увреждания трябва да се държат далеч от уреда, освен ако не са под постоянно наблюдение.

- Децата трябва да бъдат под надзор, за да се гарантира, че не си играят с уреда.
- Дръжте всички опаковки далеч от деца и ги изхвърлете както съответства.
- **ПРЕДУПРЕЖДЕНИЕ:** Уредът и неговите достъпни части се нагорещават по време на употреба. Дръжте децата и домашните любимци на разстояние по време на употреба и при охлаждане.
- Активирайте устройството за безопасност за деца, ако е налично такова.

- Децата не трябва да почистват или поддържат уреда без надзор.

1.2 Обща безопасност

- Този уред е предназначен само за готвене.
- Този уред е предназначен за домашна употреба в затворени помещения.
- Този уред може да се използва в офиси, стаи в хотели, стаи за гости със закуска, къщи за гости извън града и други подобни места за настаняване, където подобен тип използване не надвишава средното ниво на домашна употреба.
- Не използвайте уреда, преди да го инсталирате във вградената конструкция.
- Преди извършването на каквато и да е поддръжка, изключете уреда от електрозахранването.
- Ако захранващият кабел е повреден, той трябва да се смени от производител, от негов оторизиран сервизен център или от лица с подобна квалификация, за да се избегне опасност от електрически удар.

- **ПРЕДУПРЕЖДЕНИЕ:** Уверете се, че уредът е изключен, преди да смените лампата, за да избегнете евентуален токов удар.
- **ПРЕДУПРЕЖДЕНИЕ:** Уредът и неговите достъпни части се нагорещават по време на употреба. Трябва да се внимава да не се докосват нагревателните елементи или повърхността на вътрешността на уреда.
- Винаги използвайте ръкавици за фурна при изваждане или поставяне на аксесоари или съдове за печене.
- За да свалите носачите на рафта, първо издърпайте предната част на носачите, а след това и задния край на носачите от страничните стени. Поставете носачите на рафта в обратна последователност.
- Не почиствайте уреда с парочистачка.
- Не използвайте груби, абразивни, почистващи препарати или остри, метални стъргалки за почистване на стъклото на вратата, защото те могат да надраскат повърхност-

та и това да доведе до счупване на стъклото.

- Преди пиролитично почистване извадете всички

аксесоари и прекомерни натрупвания/разливания от вътрешността на уреда.

2. ИНСТРУКЦИИ ЗА БЕЗОПАСНОСТ

2.1 Installation

ВНИМАНИЕ!

Само квалифицирано лице може да извърши монтажа на уреда.

- Махнете всички опаковки.
- Не монтирайте и не използвайте повреден уред.
- Следвайте инструкциите за инсталиране, налични на нашия уебсайт.
- Винаги внимавайте, когато местите уреда, тъй като е тежък. Използвайте предпазни ръкавици и затворени обувки.
- Не дърпайте уреда за дръжката.
- Монтирайте уреда на безопасно и подходящо място, което отговаря на монтажните изисквания.
- Трябва да спазвате минималното разстояние до други уреди и устройства.
- Преди да монтирате уреда, се уверете, че е изравнен и че вратата се отваря безпроблемно.
- Уредът е оборудван с електрическа система за охлаждане. Трябва да се използва с електрозахранването.

2.2 Електрическо свързване

ВНИМАНИЕ!

Риск от пожар или токов удар.

- Всички ел. връзки трябва да се направят от квалифициран електротехник.
- Уверете се, че параметрите от табелката с данни са съвместими с електрическите данни на захранващата мрежа.
- Уредът трябва да се заземи. Винаги използвайте правилно инсталиран, устойчив на удари контакт.
- Не използвайте разклонители или адаптери с много входове.

- Избягвайте нанасянето на повреда по щепсела и кабела. Ако е необходима подмяна, тя трябва да бъде извършена от наш оторизиран сервизен център.
- Не допускате захранващите кабели да допират или да са в близост до вратичката на уреда или пространството под него, особено когато е включен или вратичката е гореща.
- Защитата от електрически удар на тоководещи и изолирани части трябва да се закрепят сигурно и да не се свалят без инструменти.
- Включете захранващия щепсел към контакта само в края на инсталацията. Осигурете достъп до контакта след инсталацията.
- Ако щепселът е хлабав, не го включвайте в контакта на захранващата мрежа.
- Не изключвайте уреда, като дърпате от захранващия кабел. Винаги издърпвайте щепсела на захранването.
- Използвайте само подходящи устройства за изолация: предпазни прекъсвачи на мрежата, предпазители (предпазители от винтов тип трябва да се извадят от държача), изключватели и контактори за утечка на заземяването.
- Електрическата инсталация трябва да има изолиращо устройство, което изключва уреда от мрежата на всички полюси, с ширина на контактния отвор поне 3 мм.
- Затворете изцяло вратичката на уреда, преди да свържете захранващия кабел към контакта.
- Този уред се доставя с електрозахранващ щепсел и кабел.

Типове кабели, подходящи за инсталация или подмяна за Европа:

H07 RN-F, H05 RN-F, H05 RRF, H05 VV-F, H05 V2V2-F (T90), H05 BB-F

За сечението на кабела вижте общата мощност в табелката с основни данни. Можете да направите справка и в таблицата:

Обща мощност (W)	Сечение на кабела (мм ²)
максимум 1380	3x0.75
максимум 2300	3x1
максимум 3680	3x1.5

Заземителният кабел (зелен/жълт кабел) трябва да бъде с 2 см по-дълъг от кафявия фазов и синия нулев кабел .

2.3 Използване

ВНИМАНИЕ!

Риск от нараняване, изгаряния, токов удар или експлозия.

- Не променяйте техническите спецификации на уреда.
- Уверете се, че вентилационните отвори не са блокирани.
- Не оставяйте уреда без надзор по време на работа.
- Изключвайте уреда след всяко използване.
- Бъдете внимателни, когато отваряте вратата на уреда по време на експлоатация, тъй като може да се отдели горещ въздух и запалими смеси от алкохолни съставки.
- Не работете с уреда с мокри ръце или когато е в контакт с вода.
- Не оказвайте натиск върху отворената врата.
- Не използвайте уреда като работна повърхност или повърхност за съхранение.
- Дръжте искри и открит пламък далеч от уреда, когато вратата е отворена.
- Използвайте само одобрени стъклени съдове и буркани за консервиране.
- Не поставяйте запалими продукти близо до уреда.

ВНИМАНИЕ!

Риск от повреда на уреда.

- За да се избегнат повреди и обезцветяване на емайла:
 - не поставяйте съдове за фурна или предмети директно върху дъното на фурната.
 - не поставяйте алуминиево фолио директно върху дъното на фурната.

- не поставяйте вода директно в горещия уред.
- не оставяйте влажни съдове и храна в уреда след готово.
- бъдете внимателни, когато сваляте или монтирате аксесоари.

- Обезцветяването на емайла или на неръждаемата стомана не влияе върху производителността на уреда.
- Използвайте дълбока тава за сиропирани кексове, тъй като плодовите сокове могат да оставят трайни петна.
- Винаги гответе при затворена вратичка на уреда.
- Ако уредът е монтиран зад мебелен панел, не затваряйте панела по време на употреба или докато уредът не се охлади напълно, за да предотвратите повреди вследствие на топлина и влага.
- Относно лампата(ите) в продукта и резервните лампи, продавани отделно: Тези лампи са предназначени да издържат на екстремни физически условия в домакинските уреди, като температура, вибрации, влажност или са предназначени да сигнализират информация за експлоатационното състояние на уреда. Те не са предназначени за използване по друг начин и не са подходящи за осветяване на помещения в дома.
- Този продукт включва светлинен източник с клас на енергийна ефективност G.
- Използвайте само лампи със същите технически характеристики.
- За поправка на уреда се свържете с оторизирания сервизен център. Използвайте само оригинални резервни части.

2.4 Грижа и почистване

ВНИМАНИЕ!

Опасност от нараняване, пожар или повреда на уреда.

- Преди поддръжка, изключете уреда и извадете щепсела от захранващия контакт.
- Уверете се, че уредът е изстинал напълно, за да избегнете счупване на стъклото. Ако стъклените панели на вратата са повредени, се свържете с оторизирания сервиз за тяхната подмяна.

- Бъдете внимателни, когато отстранявате вратата от уреда, тя е тежка.
- Почистете и подсушете уреда, неговата вътрешност и аксесоарите след всяка употреба, за да предотвратите кондензация на пара, корозия и влошаване на характеристиките на повърхността.
- За почистване на уреда и аксесоарите използвайте микрофибърна кърпа, топла вода и неутрални препарати. Не използвайте абразивни продукти, кърпи, разтворители, остри или метални предмети.
- Следвайте инструкциите за безопасност, посочени на опаковката, когато използвате спрей за фурна.

Пиролитично почистване

- Прочетете всички инструкции относно пиролитичното почистване
- Преди извършване на пиролитично почистване и първоначално подгриване, извадете от фурната следното:
 - всички излишни остатъци от храна, разливи / отлагания от мазнина.
 - всякакви подвижни предмети (включително рафтове, странични релси и др., предоставени с уреда), особено всички незалепващи тенджери, тигани, тави, прибори и др.
- Дръжте децата на разстояние през периода на пиролитичното почистване, тъй като уредът става много горещ и изпуска горещ въздух от предните отвори.
- Пиролитичното почистване освобождава дим от остатъци след

готвене и материали от конструкцията. Осигурете добра вентилация по време и след първоначалното подгриване и пиролитичното почистване.

- Не разливайте и не наливайте вода върху вратичката на фурната по време на и след пиролитичното почистване, за да избегнете повреда на стъклените панели.
- Изпарения, излъчени от фурни с пиролитиза/остатъци от храна, не са вредни за хора, в това число малки деца, или хора със заболявания.
- Пазете малките домашни любимци далече от уреда по време и след пиролитичното почистване и при първоначалното подгриване. Малките домашни любимци (особено птици и влечуги) могат да бъдат силно чувствителни към температурни промени и отделяни изпарения.
- Незалепващите повърхности на тенджери, тигани, тави и прибори могат да бъдат повредени от пиролитичното почистване при висока температура и да отделят вредни пари в малки количества.

2.5 Изхвърляне

ВНИМАНИЕ!

Риск от нараняване или задушаване.

- Свържете се с общинските власти за информация как да изхвърлите уреда.
- Изключете уреда от електрическата мрежа, след което отрежете и изхвърлете електрическия кабел.

3. ОПИСАНИЕ НА ПРОДУКТА

3.1 Общ преглед

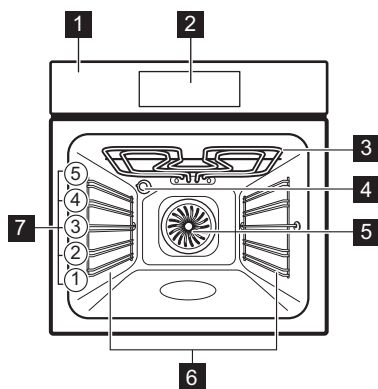

- 1 Контролен панел
- 2 Екран
- 3 Нагреващ елемент
- 4 Осветление
- 5 Вентилатор

- 6 Водачи за скара, отстраняеми
- 7 Позиция на скара

3.2 Докоснете полетата

	За включване и изключване на уреда.
	За навигация в менюто.
	За коригиране на настройките.
	Натиснете, за да зададете функцията: AirFry.
	За задаване на функцията за помощ при готвене.
	Натиснете, за да зададете функциите на таймера.
	За влизане в настройките.
	Натиснете, за да потвърдите избора си.

4. ПРЕДИ ПЪРВА УПОТРЕБА

4.1 Настройване на часовника

1. Натиснете или , за да регулирате часовете и минутите.
2. Натиснете , за да потвърдите.

4.2 Първоначално подгриване и почистване

1. Предварително загрейте празния уред, за да премахнете всякакви миризми. Проветрете стаята.
2. Извадете всички аксесоари и носачите на рафта.

3. Задайте всяка функция на максимална температура и оставете уреда да работи за посоченото времетраене: 1 ч, 15 мин, 15 мин. Вижте Ежедневна употреба.
4. Изключете уреда и го оставете да се охлажда.
5. Почиствайте с микрофибърна кърпа, топла вода и мек почистващ препарат. Сменете аксесоарите и носачите на рафта.









5. ЕЖЕДНЕВНА УПОТРЕБА

5.1 Функции нагряване

Горещ въздух/вентилатор: Равномерно печене, крехки резултати, сушене

Традиционно печене: Традиционно печене

AirFry: Пържене на храна с по-малко мазнина или без хартия за печене.

	Дълбоко замразени храни: Пържени картофи, картофени резенчета, пролетни рулца
	Функция пица: Печене на пица
	Долен нагревател: Печене на сладкиши
	Размразяване: Размразяване
	Печене с влажност: Печене
	Грил: Препичане, грил
	Турбо грил: Печене на месо, запичане до златисто
	Затопляне: Загряване, готвене

За да промените функцията, натиснете ① за да изключите уреда, след това го натиснете отново, за да го включите.

Лампата може автоматично да се изключва при температура под 80°C при някои функции на фурната.

5.2 Настройка: Функции нагряване

1. Натиснете ①, за да включите уреда.
2. Натиснете ^ или v за навигация между функциите.
3. Натиснете + или - , за да настроите температурата.
4. Натиснете OK.



— Лента за хода на готвене – визуално показва кога уредът достига зададената температура или кога времето за готвене свършва.

» Бързо загряване - натиснете и задръжте OK за 3 секунди по време на фазата на загряване, за да съкратите времето за загряване. Опцията е възможна за някои от функциите за нагряване. Вентилаторът може да се включи автоматично.

5.3 Таймер

1. Натиснете ⌚.
2. Натиснете ^ или v , за да изберете функция на таймера.
3. Натиснете + или - , за да зададете време. Натиснете OK.

За да отмените функция на таймера, натиснете и задръжте за 3 секунди ⌚.



Функции на таймера	
	Задаване на обратно броене. Когато таймерът приключи се чува сигнал.
	Задаване на обратно броене. Когато таймерът приключи, се чува сигнал и готвенето спира.
	За отлагане на старта и/или края на готвенето.

























5.4 Настройка: Помощ при готвене

Помощ при готвене Подменюто се състои от програми, предназначени за определени ястия. Програмите започват с подходяща настройка. Можете да регулирате времето и температурата по време на готвене.







1. Натиснете ①, за да включите уреда.
2. Натиснете ⌚.
3. Натиснете ^ или v , за да изберете функции за помощ при готвене.
4. Натиснете + или - за да настроите температурата. Натиснете OK.
5. Натиснете + или - , за да зададете времето за готвене. Натиснете OK , за да изберете функция.
6. Когато функцията приключва, проверете дали храната е готова. Удължете времето за готвене според нуждите. За помощ при готвене със сонда за храна процедурата е същата.

Подменю: Помощ при готвене

Легенда	
	Подгрейте предварително уреда, преди да започнете да готвите.
	Ниво на скарата. Вижте Описание на продукта.



Ястия	
 Пица	  2 ; тава за печене с поставена хартия за печене
 Пиле 1 - 1.5 кг; прясно	 2 ; съд за готвене в тава за печене След половината от времето за готвене обърнете пилето, за да получи равномерен златист цвят.
 Говеждо 1 - 1.5 кг; 4 - 5 см дебели парчета	 2 ; тава за печене Запържете месото за няколко минути в горещ тиган. Поставете в уреда.
 Филета	  3 ; съд за готвене върху скара
 Лазаня 1 - 1.5 кг	 2 ; съд за готвене върху скара
 киш	 2 ; тава за печене върху скара
 Картофи 1 кг	 2 ; тава за печене Поставете цели картофи с обелката в тава за печене.
 Зеленчуков огретен 1 - 1.5 кг	 3 ; тава за печене с поставена хартия за печене Нарежете зеленчуците на парчета.
 Мъфини	  3 ; форма за мъфини върху скара
 Чабата 0.8 кг	  2 ; тава за печене с поставена хартия за печене За бял хляб е необходимо повече време.

5.5 Промяна: Настройки



1. Натиснете , за да включите уреда.
2. Натиснете  за достъп до настройките.
3. Натиснете  или  за да коригирате настройките.
4. Натиснете  или  за да коригирате стойността.
5. Натиснете  за потвърждаване или излизане от режим на настройка.

6. Натиснете , за да излезете от настройките.

Подменю: Настройки

Настройка	Стойност
01 Пиролитично почистване	Програми за почистване
02 Час от денонощието	Смяна
03 Осветление	Вкл. / Изкл.
04 Бързо загряване	Вкл. / Изкл.
05 Брояч	Вкл. / Изкл.
06 Яркост на екрана	1 - 5
07 Звук на бутоните	Beep, Clic, None
08 Сила на звук сигнал	1 - 4
09 -	-
10 Термосонда ¹⁾	1  - Аларма и стоп, 2  - аларма
11 Напомняне за почистване ¹⁾	Вкл. / Изкл.
12 -	-
13 Демо режим	Активиращ код: 2468
14 Софтуерна версия	Проверка
15 Зануляване на настройките	Да/Не

¹⁾ само избрани модели

Настройките по подразбиране стартират от **02**. Използвайте  и  за навигация.

5.6 Заклучване

Тази функция предотвратява случайна промяна в работата на уреда.

Когато се активира, докато уредът се използва, той заключва командното табло и вратата, като гарантира, че текущите настройки за готвене продължават без прекъсване.

Когато е активиран, докато уредът е изключен, той поддържа командното табло заключено, като предотвратява неволното включване на уреда.

 - натиснете и задръжете, за да включите и изключите функцията.

 - премивга 3 пъти, когато заключването е включено.

5.7 Аксесоари



Налични аксесоари в зависимост от модела. Сканирайте QR кода, за да проверите как да използват аксесоарите, доставени с Вашия уред. Можете да поръчате допълнителни аксесоари отделно. За повече информация се свържете с местния доставчик.

Малката вдлъбнатина отгоре увеличава безопасността и осигурява защита срещу накланяне. Ръбът около решетката предотвратява изплъзването на готварски съдове.

Поставете аксесоара (скара/тава) между водещите ленти на носача на рафта. Уве-

рете се, че рафтът се опира в задната част на фурната и крачетата сочат надолу.

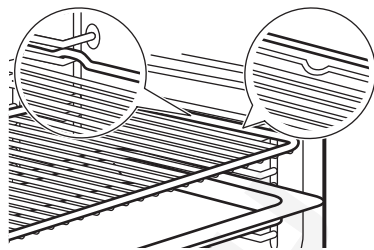

Ако Вашата тава има наклон, поставете я към задната част на фурната.

Ако има надпис върху аксесоара, уверете се, че е обърнат към Вас.

Ако използвате тава с дупки, поставете тавата/тигана отдолу, за да събирате оттеждателите се течности.





6. ПОЛЕЗНИ СЪВЕТИ

6.1 Препоръки за готвене

Температурата и времето за готвене в таблиците са само ориентировъчни. Те зависят от рецептите, качеството и количеството на използваните съставки. Ако не можете да намерите настройките за конкретна рецепта, потърсете подобни рецепти.

Позициите на рафтовете се броят от дъното на фурната.

Символи, използвани в таблиците:

	Тип храна
	Функция нагряване
°C	Температура
	Позиция на скарата
	Време за готвене (мин)
	Допълнителна информация

6.2 Печене с влажност

За най-добри резултати следвайте предложенията в долната таблица.

	°C			
Сладки рула, 16 броя	180	2	20 – 30	1)
Рула, 9 броя	180	2	30 – 40	1)
Пица, замразена, 0,35 кг	220	2	10 – 15	2)
Руло	170	2	25 – 35	1)
Брауни	175	3	25 – 30	1)
Суфле, 6 броя	200	3	25 – 30	3)
Основа за пандишпанен флан	180	2	15 – 25	4)
Торта „Виктория“	170	2	40 – 50	5)
Варена риба, 0,3 кг	180	3	20 – 25	1)
Цяла риба, 0,2 кг	180	3	25 – 35	1)
Филе от риба, 0,3 кг	180	3	25 – 30	6)

	°C			
Варено месо, 0,25 кг	200	3	35 – 45	1)
Шашлик (шишче), 0,5 кг	200	3	25 – 30	1)
Бисквитки, 16 броя	180	2	20 – 30	1)
Макарунс (слад.), 24 броя	180	2	25 – 35	1)
Мъфини, 12 броя	170	2	30 – 40	1)
Солени бисквити, 20 броя	180	2	25 – 30	1)
Бисквити от леко тесто, 20 броя	150	2	25 – 35	1)
Тарталети, 8 броя	170	2	20 – 30	1)
Зеленчуци, варени, 0,4 кг	180	3	35 – 45	1)
Вегетариански омлет	200	3	25 – 30	6)
Средиземноморски зеленчуци, 0,7 кг	180	4	25 – 30	1)

1) Използвайте тава за печене или съд за оттичане.

2) Използвайте скарата.

3) Използвайте керамични рамекини на скарата.

















4) Използвайте метална основа за крем флан на скарата.

5) Използвайте съд за печене върху скарата.

6) Използвайте тиган за пица на скарата.

6.3 Информация за изпитващи лаборатории

Изпитвания съгласно IEC 60350-1.

		°C		
Малки кейкове 20 броя/табла				
	3	170	20 - 35	1)
	3	150 - 160	20 - 35	1)
	2 и 4	150 - 160	20 - 35	1)
Ябълков пай, 2 тави Ø20 см				
	2	180	70 - 90	2)
	2	160	70 - 90	2)
Пандишпанова торта без мазнина, форма за кейк Ø 26 см				
	2	170	40 - 50	2) 3)
	2	160	40 - 50	2) 3)
	2 и 4	160	40 - 60	2) 3)
Дребни бисквити				
	3	140 - 150	20 - 40	1)
	2 и 4	140 - 150	25 - 45	1)
	3	140 - 150	25 - 45	1)
Препечен хляб				
	4	макс.	1 - 5	2) 3)

1) Употреба Тава за печене.

2) Употреба Скара.

3) Загрейте предварително уреда за 10 минути.

7. ГРИЖА И ПОЧИСТВАНЕ

7.1 Бележки относно почистването

- Използвайте почистващ разтвор за метални повърхности.
- В уреда или по стъклените панели на вратата влагата може да се кондензира. За да намалите кондензацията, оставете уреда да работи в продължение на 10 минути преди готвене. Не съхранявайте храна в уреда за повече от 20 минути.

- Не почиствайте принадлежностите в съдомиялна машина.

7.2 Демонтиране на носачите на скарата

1. Уверете се, че уредът е студен.
2. Издърпайте предната част на опорите на скарата от страничната стена.
3. Издърпайте задната част на носача на решетката на скарата от стената и я извадете.







4. Поставете подвижните опори на скарата обратно в първоначалната им позиция. Повторете стъпките в обратен ред.

Ако се доставят телескопични водачи, неговите задържащи щифтове трябва да сочат напред.

7.3 Пиролитично почистване

Тази програма изгаря остатъчната мръсотия в уреда. Използвайте я винаги, когато уредът се нуждае от дълбоко почистване.

Ако в същия шкаф има монтирани други уреди, не ги използвайте едновременно с тази функция. Това може да причини повреда на фурната.

1. Уверете се, че уредът е студен.
2. Отстранете всички принадлежности.
3. Почистете вътрешността на фурната и вътрешното стъкло на вратичката с топла вода, мека кърпа и лек почистващ препарат.
4. Натиснете  за да включите уреда.
5. Натиснете .
6. Натиснете  или  за да изберете 01. Натиснете **OK**.
7. Натиснете  или , за да изберете продължителност на почистването. Натиснете **OK**.

Почистване	Времетраене
Леко почистване	1 h
Нормално почистване	1 h 30 min
Цялостно почистване	2 h 30 min

Когато почистването започне, вратата на фурната се заключва и лампичката е изключена. Не стартирайте функцията, ако не сте затворили вратичката на фурната напълно. Охлаждащият вентилатор работи на по-висока скорост.

8. Когато почистването приключи, изключете уреда и изчакайте да изстине. Почистете вътрешността на фурната с мека кърпа.

7.4 Напомняне за почистване

Когато  започне да мига на дисплея след готвене, уредът Ви напомня да го почистите с пиролитично почистване. Можете да изключите напомнянето в подменюто: Настройки. Вижте Ежедневна употреба, Промяна: Настройки

7.5 Изваждане и монтиране на вратичката

Можете да свалите вратичката на фурната и вътрешните стъклени панели, за да ги почистите. Прочетете инструкциите „Изваждане и монтиране на вратичката“, преди да вадите стъклените панели.

ПРЕДУПРЕЖДЕНИЕ!

Не използвайте уреда без стъклените панели.

1. Отворете докрай вратичката и хванете двете ѝ панти.

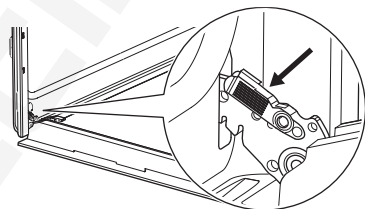

2. Повдигнете и издърпайте лостовете, докато щракнат.

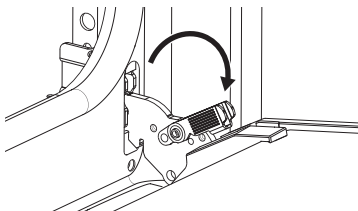

3. Затворете вратичката на фурната наполовина, до първото възможно положение за отваряне. След това повдигнете и дръпнете вратичката, за да я извадите от гнездото.

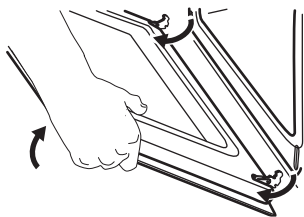

4. Поставете вратичката върху мека кърпа върху стабилна повърхност.
5. Хванете рамката в горната част на вратичката **A** от двете ѝ страни и натиснете навътре, за да освободите езичето.

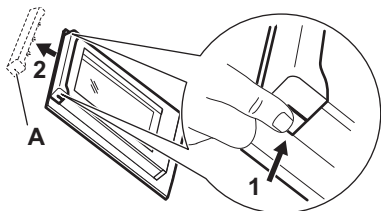

6. Издърпайте рамката на вратичката към себе си, за да я извадите.
7. Хванете стъклените панели в горния край един по един и ги извадете нагоре от водачите. Уверете се, че стъклото се плъзга напълно по подпорите.

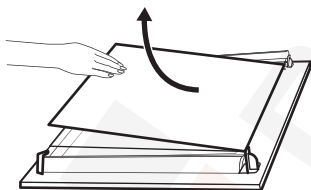

8. Почистете стъклените панели с вода и сапун. Подсушете стъклените панели внимателно. Не почиствайте стъклените панели в съдомиялна машина.
9. След почистване монтирайте стъклените панели и вратичката на фурната. Уверете се, че сте поставили обратно стъклените панели в правилната последователност. Проверете за символ / печат отстранени на стъкления панел. Ако вратичката е монтирана правилно, при затваряне на лостовите ще чуете щракване.

i Зоната за отпечатване „**B**“ (ако има такава) трябва да е обърната към вътрешността на фурната.



7.6 Смяна на лампата

Изключете уреда от електрическата мрежа и изчакайте, докато изстине.

Сменете крушката с подходяща крушка, устойчива на температура от 300 °C.

Задна лампа

1. Завъртете стъкления капак, за да го извадите.
2. Почистете стъкления капак.
3. Сменете крушката.
4. Поставете стъкления капак.

8. ОТСТРАНЯВАНЕ НА НЕИЗПРАВНОСТИ

Ако не можете да намерите решение на проблема сами, обърнете се към търговеца си или към упълномощен сервизен център. Информацията за сервизното обслужване се намира на табелката с данни, разположена на предната рамка. Вижда се, когато отворите вратичката. Не сваляйте табелката с данни.

Ако дисплеят показва код с грешка, който не е упоменат в настоящата таблица, изключете предпазителя и след това го включете наново, за да рестартирате уре-

да. Ако кодът с грешка се появи отново, обърнете се към оторизиран сервизен център.

Не можете да активирате или управлявате уреда. - Уредът не е свързан към електрозахранването или е свързан неправилно.

Уредът не нагрива.

- Вратата не е добре затворена.
- Заключване е активиран.
- Включено е автоматичното изключване.

Лампата не работи. – Лампата е изгоряла. Сменете лампата.

Лампата е изключена. - Печене с влажност - е активирана.

На дисплея се показва "00:00". - Възникна прекъсване в захранването. Задайте час от денонощието.

Err C3 - Затворете вратичката. Включете и изключете уреда. Проверете дали заключването на вратичката не е повредено.

Err F102 - Затворете вратичката. Проверете дали заключването на вратичката не е повредено.

9. ЕНЕРГИЙНА ЕФЕКТИВНОСТ

9.1 Информационен лист за продукта и информация за продукта съгласно (ЕС) № 65/2014 и (ЕС) № 66/2014

Име на доставчик	AEG
Идентификация на модела	EX51PV2B 949288104 GU5PB43FPM 949288089 NBU5P40PM 949288064 NBU5P43PB 949288062 OU5PB40PM 949288065 OU5PB40WPK 949288069 OU5PB43PM 949288088 PN6P0B0 949288055 TP60NB 949288058 TP60NM 949288060 TU5PB402PM 949288056 TU5PB405PM 949288059 TU5PB40PB 949288066 TU5PB40PK 949288054 TU5PB40WPK 949288105 TU5PB41ZPB 949288094 TU5PB43APB 949288090 TU5PB43FPB 949288103
Индекс на енергийна ефективност	61.2
Клас на енергийна ефективност	A++
Консумация на енергия при стандартно натоварване, конвенционален режим	0.93 kWh/цикъл
Консумация на енергия при стандартно натоварване, форсиран режим на вентилатора	0.52 kWh/цикъл
Брой кухни	1
Топлинен източник	Електричество
Сила на звука	72 л
Тип фурна	Вградена фурна

Маса	EX51PV2B	30.6 кг
	GU5PB43FPM	30.6 кг
	NBU5P40PM	30.6 кг
	NBU5P43PB	30.6 кг
	OU5PB40PM	29.2 кг
	OU5PB40WPK	29.9 кг
	OU5PB43PM	30.6 кг
	PN6P0B0	30.6 кг
	TP60NB	30.6 кг
	TP60NM	30.6 кг
	TU5PB402PM	30.6 кг
	TU5PB405PM	30.6 кг
	TU5PB40PB	30.6 кг
	TU5PB40PK	30.6 кг
	TU5PB40WPK	30.6 кг
	TU5PB41ZPB	30.6 кг
	TU5PB43APB	30.6 кг
	TU5PB43FPB	30.6 кг

Уредът е тестван в съответствие с: EN IEC 60350-1.

9.2 Изисквания за информация съгласно (ЕС) № 2023/826

Енергийна консумация при изчакване	0,8 W
Максималното време, необходимо на оборудването за автоматично достигане на приложимия режим на ниска мощност	20 мин

Уредът е тестван в съответствие с: EN 50564.

9.3 Съвети за пестене на енергия

- Дръжте вратата затворена по време на готвене и избягвайте да я отваряте често.
- Поддържайте уплътнението на вратата чисто и се уверете, че е добре фиксирано в своята позиция.
- Използвайте метални или тъмни, неотразяващи съдове за готвене.
- Пропуснете предварителното загряване, освен ако не е необходимо.
- Сведете до минимум паузите между печенето на няколко ястия.
- При възможност използвайте функциите за готвене с вентилатор, за да пестите електроенергия (само за избрани модели).
- Използвайте остатъчната топлина, за да поддържате храната топла. Намалете температурата на уреда до минимум 3 – 10 мин преди края на готвенето.
- Изключвайте лампата по време на готвене, освен ако не е необходимо. Вижте „Настройки“.
- Печене с влажност (само за избрани модели) – тази функция е използвана в съответствие с изискванията за клас на

енергийна ефективност и екодизайн (според EU 65/2014 и EU 66/2014). Изпитвания съгласно: IEC/EN 60350-1. Вратата на фурната трябва да се затвори по време на готвене, така че функцията да не се прекъсва и да се гарантира, че фурната работи с възможно най-висока енергийна ефективност. Когато използвате тази функция, лампичката автоматично се изключва. При някои модели това отнема 30 сек.

- Автоматично изключване – от съображения за безопасност, ако функцията за нагряване е активна и няма промени в настройките, уредът ще се изключи автоматично след определен период от време. Ако възнамерявате да пуснете функция за нагряване за продължителност, надвишаваща времето за автоматично изключване, задайте времето на готвене.
 - 12,5 ч: 30–115 °C
 - 8,5 ч: 120–195 °C
 - 5,5 ч: 200–245 °C
 - 3 ч: 250 – максимум °C

10. ОПАЗВАНЕ НА ОКОЛНАТА СРЕДА

Рециклирайте материалите със символа . Поставете опаковките в съответните контейнери, за да ги рециклирате. Помогнете за опазването на околната среда и човешкото здраве чрез рециклирането на отпадъци от електрически и електронни

уреди. Не изхвърляйте уреди, маркирани със символа  с битовите отпадъци. Върнете продукта в местното депо за рециклиране или се свържете с общинската служба.

1. ΠΛΗΡΟΦΟΡΙΕΣ ΑΣΦΑΛΕΙΑΣ.....	17
2. ΟΔΗΓΙΕΣ ΑΣΦΑΛΕΙΑΣ.....	19
3. ΠΕΡΙΓΡΑΦΗ ΠΡΟΪΟΝΤΟΣ.....	22
4. ΠΡΙΝ ΑΠΟ ΤΗΝ ΠΡΩΤΗ ΧΡΗΣΗ....	22
5. ΚΑΘΗΜΕΡΙΝΗ ΧΡΗΣΗ.....	22
6. ΥΠΟΔΕΙΞΕΙΣ ΚΑΙ ΣΥΜΒΟΥΛΕΣ.....	25

7. ΦΡΟΝΤΙΔΑ ΚΑΙ ΚΑΘΑΡΙΣΜΑ.....	26
8. ΑΝΤΙΜΕΤΩΠΙΣΗ ΠΡΟΒΛΗΜΑΤΩΝ	
.....	28
9. ΕΝΕΡΓΕΙΑΚΗ ΑΠΟΔΟΣΗ.....	29
10. ΠΕΡΙΒΑΛΛΟΝΤΙΚΑ ΘΕΜΑΤΑ.....	30

1. ⚠ ΠΛΗΡΟΦΟΡΙΕΣ ΑΣΦΑΛΕΙΑΣ

Πριν από την εγκατάσταση και τη χρήση της συσκευής, διαβάστε προσεκτικά τις παρεχόμενες οδηγίες. Ο κατασκευαστής δεν είναι υπεύθυνος για τυχόν τραυματισμούς ή ζημιές που είναι αποτέλεσμα λανθασμένης εγκατάστασης ή χρήσης. Να φυλάσσετε πάντα αυτές τις οδηγίες σε ένα ασφαλές μέρος με εύκολη πρόσβαση για μελλοντική αναφορά.

1.1 Ασφάλεια παιδιών και ευπαθών ατόμων

- Η συσκευή αυτή μπορεί να χρησιμοποιηθεί από παιδιά ηλικίας 8 ετών και άνω και από άτομα με μειωμένες σωματικές, αισθητηριακές ή πνευματικές δυνατότητες ή έλλειψη εμπειρίας και γνώσης, εάν επιβλέπονται ή έχουν λάβει οδηγίες σχετικά με τη χρήση της συσκευής με ασφαλή τρόπο και κατανοούν τους κινδύ-

νους που ενέχονται. Παιδιά ηλικίας μικρότερης των 8 ετών και άτομα με εκτενείς και περίπλοκες αναπηρίες πρέπει να παραμένουν μακριά από τη συσκευή, εκτός εάν επιβλέπονται συνεχώς.

- Τα παιδιά πρέπει να επιβλέπονται ώστε να διασφαλίζεται ότι δεν παίζουν με τη συσκευή.
- Φυλάσσετε όλα τα υλικά συσκευασίας μακριά από τα παιδιά και απορρίψτε τα ορθά.
- ΠΡΟΕΙΔΟΠΟΙΗΣΗ: Η συσκευή και τα προσβάσιμα μέρη της θερμαίνονται κατά τη χρήση. Κρατάτε τα παιδιά και τα κατοικίδια ζώα μακριά κατά τη διάρκεια της χρήσης και της ψύξης.
- Ενεργοποιήστε τη διάταξη ασφαλείας για παιδιά, εάν διατίθεται.
- Τα παιδιά δεν πρέπει να καθαρίζουν ή να συντηρούν τη συσκευή χωρίς επίβλεψη.

1.2 Γενικές πληροφορίες για την ασφάλεια

- Αυτή η συσκευή προορίζεται μόνο για μαγειρική χρήση.
- Η συσκευή αυτή έχει σχεδιαστεί μόνο για οικιακή χρήση σε εσωτερικό χώρο.
- Η συσκευή μπορεί να χρησιμοποιείται σε γραφεία, δωμάτια ξενοδοχείων, καταλύματα τύπου bed & breakfast, αγροτουριστικά καταλύματα και άλλα παρόμοια καταλύματα, εφόσον η χρήση δεν υπερβαίνει τα συνήθη επίπεδα οικιακής χρήσης.
- Μην χρησιμοποιείτε τη συσκευή πριν την εγκαταστήσετε στην ενσωματωμένη δομή.
- Πριν από οποιαδήποτε εργασία συντήρησης, αποσυνδέετε τη συσκευή από την πρίζα.
- Εάν το καλώδιο τροφοδοσίας έχει υποστεί φθορές, θα πρέπει να αντικατασταθεί από τον κατασκευαστή, το Εξουσιοδοτημένο Κέντρο Σέρβις ή ένα κατάλληλα καταρτισμένο άτομο, ώστε να αποφευχθεί τυχόν κίνδυνος από το ηλεκτρικό ρεύμα.
- ΠΡΟΕΙΔΟΠΟΙΗΣΗ: Βεβαιωθείτε ότι η συσκευή είναι απενεργοποιημένη προτού αντικαταστήσετε τον λαμπτήρα για την αποφυγή πιθανότητας ηλεκτροπληξίας.
- ΠΡΟΕΙΔΟΠΟΙΗΣΗ: Η συσκευή και τα προσβάσιμα μέρη της θερμαίνονται κατά τη χρήση. Πρέπει να προσέχετε ώστε να μην αγγίζετε τις αντιστάσεις ή την επιφάνεια του εσωτερικού της συσκευής.
- Χρησιμοποιείτε πάντα γάντια φούρνου όταν αφαιρείτε ή βάζετε εξαρτήματα ή σκεύη.
- Για να αφαιρέσετε τα στηρίγματα σαχαρών, τραβήξτε πρώτα το μπροστινό τμήμα του στηρίγματος σαχαρών και, στη συνέχεια, το πίσω τμήμα για να το αποσπάσετε από τα πλαϊνά τοιχώματα. Τοποθετήστε τα στηρίγματα σαχαρών, ακολουθώντας την παραπάνω διαδικασία με την αντίστροφη σειρά.
- Μη χρησιμοποιείτε ατμοκαθαριστή για τον καθαρισμό της συσκευής.
- Μη χρησιμοποιείτε ισχυρά λειαντικά καθαριστικά ή αιχμηρές μεταλλικές ξύστρες για να καθαρίσετε τη γυάλι-

νη πόρτα, καθώς μπορεί να χαράξουν την επιφάνεια και αυτό μπορεί να προκαλέσει θραύση του γυαλιού.

- Πριν από τον πυρολυτικό καθαρισμό, αφαιρέστε όλα

τα εξαρτήματα και τις υπερβολικές επικαθίσεις/πιτσιλιές από το εσωτερικό της συσκευής.

2. ΟΔΗΓΙΕΣ ΑΣΦΑΛΕΙΑΣ

2.1 Εγκατάσταση

ΠΡΟΕΙΔΟΠΟΙΗΣΗ!

Μόνο ένα εξειδικευμένο άτομο πρέπει να εγκαταστήσει αυτήν τη συσκευή.

- Αφαιρέστε όλα τα υλικά της συσκευασίας.
- Εάν η συσκευή έχει υποστεί ζημιά, μην προβείτε σε εγκατάσταση ή χρήση της.
- Ακολουθήστε τις οδηγίες εγκατάστασης που διατίθενται στον ιστότοπό μας.
- Να είστε προσεκτικοί όταν μετακινείτε τη συσκευή, καθώς είναι βαριά. Φοράτε πάντα γάντια ασφαλείας και κλειστά παπούτσια.
- Μην τραβάτε τη συσκευή από τη λαβή.
- Τοποθετήστε τη συσκευή σε κατάλληλο και ασφαλές μέρος που πληρεί τις απαιτήσεις εγκατάστασης.
- Τηρείτε την ελάχιστη απόσταση από άλλες συσκευές και μονάδες.
- Πριν από την εγκατάσταση της συσκευής, βεβαιωθείτε ότι είναι οριζοντιωμένη και ότι η πόρτα ανοίγει χωρίς κανένα εμπόδιο.
- Η συσκευή είναι εξοπλισμένη με ηλεκτρικό σύστημα ψύξης. Πρέπει να λειτουργεί με την ηλεκτρική παροχή.

2.2 Ηλεκτρική σύνδεση

ΠΡΟΕΙΔΟΠΟΙΗΣΗ!

Κίνδυνος πυρκαγιάς και ηλεκτροπληξίας.

- Όλες οι ηλεκτρικές συνδέσεις πρέπει να έχουν πραγματοποιηθεί από επαγγελματία ηλεκτρολόγο.
- Βεβαιωθείτε ότι οι παράμετροι στην πινακίδα τεχνικών χαρακτηριστικών είναι συμβατές με τις ηλεκτρικές προδιαγραφές της παροχής ρεύματος.
- Η συσκευή πρέπει να είναι γειωμένη. Χρησιμοποιείτε πάντα μια σωστά εγκατεστημένη αντικραδασμική πρίζα.

- Μην χρησιμοποιείτε προσαρμογείς πολλαπλών βυσμάτων και καλώδια επέκτασης.
- Αποφύγετε την πρόκληση ζημιάς στο φινιρίσμα και το καλώδιο τροφοδοσίας. Εάν απαιτείται αντικατάσταση, πρέπει να γίνει από το Εξουσιοδοτημένο Κέντρο Σέρβις.
- Μην αφήνετε τα καλώδια τροφοδοσίας να αγγίζουν ή να πλησιάζουν την πόρτα της συσκευής ή την εσοχή κάτω από αυτήν, ειδικά όταν η συσκευή λειτουργεί ή η πόρτα είναι ζεστή.
- Η προστασία από ηλεκτροπληξία των υπό τάση και μονωμένων εξαρτημάτων πρέπει να στερώνεται με ασφάλεια και δεν πρέπει να αφαιρείται χωρίς εργασία.
- Συνδέστε το φινιρίσμα στην πρίζα μόνο αφού ολοκληρωθεί η διαδικασία εγκατάστασης. Βεβαιωθείτε ότι έχετε πρόσβαση στο φινιρίσμα μετά την εγκατάσταση.
- Εάν η πρίζα είναι χαλαρή, μην συνδέετε το φινιρίσμα.
- Μην αποσυνδέετε τη συσκευή τραβώντας το καλώδιο τροφοδοσίας. Τραβάτε πάντα από το φινιρίσμα τροφοδοσίας.
- Χρησιμοποιείτε μόνο σωστές μονωτικές διατάξεις: ασφαλειοδιακόπτες, ασφάλειες (βιδωτές ασφάλειες αφαιρούμενες από την υποδοχή), διακόπτες διαφυγής ρεύματος και ρελέ.
- Η ηλεκτρική εγκατάσταση πρέπει να διαθέτει μονωτική διάταξη που αποσυνδέει τη συσκευή από το δίκτυο σε όλους τους πόλους, με πλάτος ανοίγματος επαφής τουλάχιστον 3 mm.
- Κλείστε καλά την πόρτα της συσκευής πριν συνδέσετε το φινιρίσμα τροφοδοσίας στην πρίζα.
- Αυτή η συσκευή παρέχεται με φινιρίσμα και καλώδιο τροφοδοσίας.

Κατάλληλοι τύποι καλωδίου για εγκατάσταση ή αντικατάσταση για την Ευρώπη:

H07 RN-F, H05 RN-F, H05 RRF, H05 VV-F, H05 V2V2-F (T90), H05 BB-F

Για το τμήμα του καλωδίου ανατρέξτε στη συνολική ισχύ της πινακίδας. Μπορείτε επίσης να ανατρέξετε στον πίνακα:

Συνολική ισχύς (W)	Τμήμα καλωδίου (mm ²)
μέγιστο 1,380	3x0.75
μέγιστο 2,300	3x1
μέγιστο 3,680	3x1.5

Το καλώδιο γείωσης (πράσινο / κίτρινο καλώδιο) πρέπει να είναι κατά 2 cm μακρύτερο από το καφέ καλώδιο φάσης και το μπλε ουδέτερο καλώδιο.

2.3 Χρήση

⚠ ΠΡΟΕΙΔΟΠΟΙΗΣΗ!

Κίνδυνος τραυματισμού, εγκαυμάτων και ηλεκτροπληξίας ή έκρηξης.

- Μην αλλάζετε τις προδιαγραφές αυτής της συσκευής.
- Βεβαιωθείτε ότι τα ανοίγματα εξαερισμού δεν εμποδίζονται.
- Μην αφήνετε τη συσκευή χωρίς επιτήρηση κατά τη λειτουργία.
- Απενεργοποιήστε τη συσκευή μετά από κάθε χρήση.
- Προσέξτε όταν ανοίγετε την πόρτα της συσκευής κατά τη λειτουργία, καθώς μπορεί να απελευθερωθεί ζεστός αέρας και εύφλεκτα μείγματα από συστατικά αλκοόλης.
- Μην λειτουργείτε τη συσκευή με βρεγμένα χέρια ή όταν έρχεται σε επαφή με το νερό.
- Μην ασκείτε πίεση στην ανοιχτή πόρτα.
- Μη χρησιμοποιείτε τη συσκευή ως επιφάνεια εργασίας ή ως επιφάνεια αποθήκευσης αντικειμένων.
- Κρατήστε τους σπινθήρες και τις φλόγες μακριά από τη συσκευή όταν η πόρτα είναι ανοιχτή.
- Να χρησιμοποιείτε μόνο εγκεκριμένο γυαλί και βάζα συντήρησης.
- Μην τοποθετείτε εύφλεκτα προϊόντα κοντά στην συσκευή.

⚠ ΠΡΟΕΙΔΟΠΟΙΗΣΗ!

Κίνδυνος πρόκλησης ζημιάς στη συσκευή.

- Για την αποφυγή βλάβης ή αποχρωματισμού στο σμάλτο:
 - μην τοποθετείτε σκεύη ή αντικείμενα απευθείας στον πυθμένα της κοιλότητας.
 - μην τοποθετείτε αλουμινόχαρτο απευθείας στον πυθμένα της κοιλότητας.
 - μην τοποθετείτε νερό απευθείας μέσα στη ζεστή συσκευή.
 - μην αφήνετε υγρά πιάτα και τρόφιμα στη συσκευή μετά το μαγείρεμα.
 - να είστε προσεκτικοί κατά την αφαίρεση ή την εγκατάσταση εξαρτημάτων.
- Ο αποχρωματισμός του σμάλτου ή του ανοξείδωτου χάλυβα δεν επηρεάζει την απόδοση της συσκευής.
- Χρησιμοποιήστε ένα βαθύ τηγάνι για υγρά κέικ, καθώς οι χυμοί φρούτων μπορούν να προκαλέσουν μόνιμους λεκέδες.
- Να μαγειρεύετε πάντα με την πόρτα της συσκευής κλειστή.
- Εάν η συσκευή είναι εγκατεστημένη πίσω από πάνελ επίπλου επίπλων, μην κλείνετε το πάνελ κατά τη χρήση ή μέχρι να κρυώσει πλήρως η συσκευή για να αποφευχθεί ζημιά από θερμότητα και υγρασία.
- Σχετικά με τους λαμπτήρες εντός αυτού του προϊόντος και τους ανταλλακτικούς λαμπτήρες που πωλούνται ξεχωριστά: Αυτοί οι λαμπτήρες προορίζονται ώστε να αντέχουν σε εξαιρετικά δύσκολες συνθήκες σε οικιακές συσκευές, όπως σε θερμοκρασίες, δονήσεις, υγρασία ή προορίζονται να σηματοδοτούν πληροφορίες σχετικά με τη λειτουργική κατάσταση της συσκευής. Δεν προορίζονται για χρήση σε άλλες εφαρμογές και δεν είναι κατάλληλοι για τον φωτισμό οικιακών χώρων.
- Το προϊόν αυτό περιέχει φωτεινή πηγή της τάξης ενεργειακής απόδοσης G.
- Χρησιμοποιείτε μόνο λαμπτήρες με τις ίδιες προδιαγραφές.
- Για την επισκευή της συσκευής, επικοινωνήστε με το Εξουσιοδοτημένο Κέντρο Σέρβις. Χρησιμοποιείτε μόνο γνήσια ανταλλακτικά.

2.4 Φροντίδα και καθαρισμα

⚠ ΠΡΟΕΙΔΟΠΟΙΗΣΗ!

Κίνδυνος τραυματισμού, φωτιάς, ή βλάβης στη συσκευή.

- Πριν από τη συντήρηση, απενεργοποιήστε τη συσκευή και αποσυνδέστε την από την παροχή ρεύματος.
- Βεβαιωθείτε ότι η συσκευή είναι κρύα για να αποφύγετε το σπάζισμο του γυαλιού. Αν τα τζάμια της πόρτας υποστούν ζημιά, επικοινωνήστε με το Εξουσιοδοτημένο Κέντρο Σέρβις για να αντικαταστήσετε.
- Προσέχετε όταν αφαιρείτε την πόρτα από τη συσκευή.
- Να καθαρίζετε και να στεγνώνετε τη συσκευή, τον εσωτερικό χώρο και τα εξαρτήματά της μετά από κάθε χρήση, για να αποτρέψετε τη συμπύκνωση υδρατμών, τη διάβρωση και τη φθορά της επιφάνειας.
- Χρησιμοποιήστε ένα ύφασμα μικροκυμάτων, ζεστό νερό και ουδέτερα απορροπτικά για τον καθαρισμό της συσκευής και των εξαρτημάτων. Μη χρησιμοποιείτε αρωματικά προϊόντα, συρματόκρια, διαλύτες, αιχμηρά αντικείμενα ή μέταλλα.
- Ακολουθήστε τις οδηγίες ασφαλείας στη συσκευασία, όταν χρησιμοποιείτε σπρέι φούρνου.

Πυρολυτικός καθαρισμός

- Διαβάστε όλες τις οδηγίες πυρολυτικού καθαρισμού
- Πριν από την εκτέλεση του πυρολυτικού καθαρισμού και την αρχική προθέρμανση, αφαιρέστε από το εσωτερικό του φούρνου:
 - τυχόν υπολείμματα τροφών, χυμένες ποσότητες / αποθέσεις λαδιού ή λίπους.
 - τυχόν αφαιρούμενα αντικείμενα (συμπεριλαμβανομένων σαχάρων, πλευρικών σαχάρων κ.λπ., που παρέχονται με τη συσκευή), ειδικά τυχόν αντικολλητικά μαγειρικά σκεύη, ταψιά, σκεύη κ.λπ.
- Κρατήστε τα παιδιά μακριά κατά τη διάρκεια του πυρολυτικού καθαρισμού, καθώς η συσκευή γίνεται πολύ ζεστή και

απελευθερώνει ζεστό αέρα από τους μπροστινούς αεραγωγούς.

- Πυρολυτικός καθαρισμός απελευθερώνει τους ατμούς από τα κατάλοιπα μαγειρικής και τα δομικά υλικά. Διασφάλιση καλού εξαερισμού κατά τη διάρκεια και μετά την αρχική προθέρμανση και τον πυρολυτικό καθαρισμό.
- Μη χύνετε και μη βάζετε νερό στην πόρτα του φούρνου κατά τη διάρκεια και μετά από τον πυρολυτικό καθαρισμό, για την αποφυγή πρόκλησης ζημιάς στα τζάμια.
- Οι αναθυμιάσεις από πυρολυτικούς φούρνους / υπολείμματα μαγειρέματος δεν είναι επιβλαβείς για τον άνθρωπο, συμπεριλαμβανομένων των ανήλικων ή των ατόμων με ιατρικές παθήσεις.
- Κρατήστε τα κατοικίδια μακριά από τη συσκευή κατά τη διάρκεια και ύστερα από τον πυρολυτικό καθαρισμό και την αρχική φάση προθέρμανσης. Τα μικρά κατοικίδια (ιδιαίτερα τα πουλιά και τα ερπετά) μπορεί να είναι πολύ ευαίσθητα στις μεταβολές της θερμοκρασίας και στις εκπεμπόμενες αναθυμιάσεις.
- Οι αντικολλητικές επιφάνειες σε κατασρόλες, τηγάνια, δίσκους και σκεύη μπορεί να υποστούν ζημιά από τον πυρολυτικό καθαρισμό σε υψηλή θερμοκρασία και να εκλύουν επιβλαβείς αναθυμιάσεις χαμηλής συγκέντρωσης.

2.5 Απόρριψη

ΠΡΟΕΙΔΟΠΟΙΗΣΗ!

Κίνδυνος τραυματισμού ή ασφυξίας.

- Επικοινωνήστε με τις δημοτικές αρχές της περιοχής σας για πληροφορίες σχετικά με τον τρόπο απόρριψης της συσκευής.
- Αποσυνδέστε τη συσκευή από την ηλεκτρική τροφοδοσία, έπειτα κόψτε και απορρίψτε το ηλεκτρικό καλώδιο.

3. ΠΕΡΙΓΡΑΦΗ ΠΡΟΪΟΝΤΟΣ

3.1 Γενική επισκόπηση

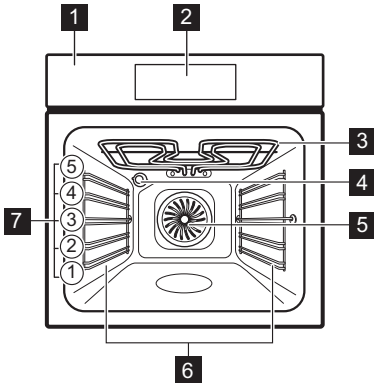

- 1 Πίνακας ελέγχου
- 2 Οθόνη
- 3 Εξάρτημα ζεστάματος
- 4 Λαμπτήρας
- 5 Ανεμιστήρας

- 6 Στήριξη σχάρας, αφαιρούμενη
- 7 Θέσεις σχάρας

3.2 Πεδία αφής

ⓘ	Για να ενεργοποιήσετε και να απενεργοποιήσετε τη συσκευή.
^ v	Για πλοήγηση στο μενού.
+ -	Για προσαρμογή ρυθμίσεων.
☰	Πιέστε το για να ρυθμίσετε τη λειτουργία: AirFry.
☞	Για ορισμό λειτουργίας υποβοηθούμενου μαγειρέματος.
⌚	Για ορισμό λειτουργιών χρονοδιακόπτη.
⚙️	Για είσοδο στις ρυθμίσεις.
OK	Για επιβεβαίωση της επιλογής σας.

4. ΠΡΙΝ ΑΠΟ ΤΗΝ ΠΡΩΤΗ ΧΡΗΣΗ

4.1 Ρύθμιση της ώρας

1. Πατήστε το **+** ή το **-** για να ρυθμίσετε τις ώρες και τα λεπτά.
2. Πατήστε το **OK** για επιβεβαίωση.

4.2 Αρχική προθέρμανση και καθαρισμός

1. Προθερμάνετε την άδεια συσκευή για να απομακρυνθούν τυχόν οσμές. Αερίστε το δωμάτιο.
2. Αφαιρέστε τα εξαρτήματα και τα στηρίγματα σχαρών.

3. Ρυθμίστε κάθε λειτουργία στη μέγιστη θερμοκρασία και αφήστε τη συσκευή να λειτουργήσει για συγκεκριμένες διάρκειες: ☰ 1 ώ., ☞ 15 λεπ., ☰ 15 λεπ. Ανατρέξτε στην ενότητα Καθημερινή χρήση.
4. Απενεργοποιήστε τη συσκευή και αφήστε τη να κρυώσει.
5. Καθαρίστε με ένα πανί μικροϊνών, ζεστό νερό και ήπιο απορρυπαντικό. Αντικαταστήστε τα αξεσουάρ και τα στηρίγματα σχαρών.

5. ΚΑΘΗΜΕΡΙΝΗ ΧΡΗΣΗ

5.1 Προγράμματα Ζεστάματος

- ☞ **Θερμός Αέρας:** Ομοίομορφο ψήσιμο, τρυφεράδα, ξήρανση

- ☰ **Πάνω/Κάτω Θέρμανση:** Παραδοσιακό ψήσιμο

- ☞ ☰ **AirFry:** Τηγάνισμα φαγητού με λιγότερο λάδι ή χωρίς χαρτί ψησίματος.

 **Καταψυγμένα τρόφιμα:** Τηγανιτές πατάτες, πατάτες κυδωνάτες, σπρινγκ ρολς

 **Λειτουργία Πίσα:** Ψήσιμο πίτσας



 **Κάτω Θέρμανση:** Ψήσιμο κέικ

 **Απόψυξη:** Απόψυξη

  **Υγρός Θερμός Αέρας:** Ψήσιμο

 **Γκριλ:** Φρυγάνισμα, γκριλ







 **Γκριλ με Θερμό Αέρα:** Ψήσιμο κρέατος, ρόδισμα

  **Ξαναζέσταμα:** Ζέσταμα, μαγείρεμα

Για να αλλάξετε τη λειτουργία, πατήστε το  για να απενεργοποιήσετε τη συσκευή και, στη συνέχεια, πατήστε το ξανά για να την ενεργοποιήσετε.

Ο λαμπτήρας μπορεί να σβήσει αυτόματα σε θερμοκρασία κάτω από 80°C κατά τη διάρκεια ορισμένων λειτουργιών φούρνου.







5.2 Ρύθμιση: Προγράμματα Ζεστάματος

1. Πιέστε το  για να ενεργοποιήσετε τη συσκευή.
2. Πιέστε το  ή το  για να περιηγηθείτε στις λειτουργίες.
3. Πιέστε το  ή το  για να ρυθμίσετε τη θερμοκρασία.
4. Πιέστε το .

— Μπάρα προόδου - υποδεικνύει οπτικά πότε η συσκευή φτάνει στην καθορισμένη θερμοκρασία ή πότε ολοκληρώνεται ο χρόνος μαγειρέματος.

» Ταχεία προθέρμανση - πιέστε και κρατήστε το  για 3 δευτερόλεπτα κατά τη διάρκεια της φάσης θέρμανσης για να μειωθεί ο χρόνος θέρμανσης. Διατίθεται για μερικά προγράμματα. Ο ανεμιστήρας μπορεί να ενεργοποιηθεί αυτόματα.

5.3 Χρονοδιακόπτης

1. Πιέστε το .
2. Πιέστε το  ή το  για να επιλέξετε μια λειτουργία χρονοδιακόπτη.
3. Πιέστε το  ή το  για να ρυθμίσετε τον χρόνο. Πιέστε το .

Για να ακυρώσετε μια λειτουργία χρονοδιακόπτη, πιέστε και κρατήστε για 3 δευτερόλεπτα .

Λειτουργίες χρονοδιακόπτη











 Ρυθμίστε την αντίστροφη μέτρηση. Όταν ο χρονοδιακόπτης σταματήσει, ακούγεται ένα ηχητικό σήμα.

 Ρυθμίστε την αντίστροφη μέτρηση. Όταν ο χρονοδιακόπτης τελειώσει, ακούγεται ένα ηχητικό σήμα και το μαγείρεμα σταματά.

 **START STOP** Για αναβολή της έναρξης ή / και του τέλους του ψησίματος.

5.4 Ρύθμιση: Μαγείρεμα με βοήθεια Ψ

Μαγείρεμα με βοήθεια Το υπομενού αποτελείται από προγράμματα που έχουν σχεδιαστεί για συγκεκριμένα πιάτα. Τα προγράμματα ξεκινούν με μια κατάλληλη ρύθμιση. Μπορείτε να ρυθμίσετε τον χρόνο και τη θερμοκρασία κατά τη διάρκεια του μαγειρέματος.

























1. Πατήστε  για να ενεργοποιήσετε τη συσκευή.
2. Πατήστε .
3. Πατήστε  ή  για να επιλέξετε λειτουργίες υποβοηθούμενου μαγειρέματος.
4. Πατήστε  ή  για να ρυθμίσετε τη θερμοκρασία. Πατήστε .
5. Πατήστε  ή  για να ρυθμίσετε τον χρόνο μαγειρέματος. Πατήστε  για να επιλέξετε λειτουργία.
6. Όταν τελειώσει το πρόγραμμα, ελέγξτε αν το φαγητό είναι έτοιμο. Παρατείνετε τον χρόνο μαγειρέματος, αν χρειαστεί. Για υποβοηθούμενο μαγείρεμα με αισθητήρα φαγητού, η διαδικασία είναι η ίδια.

Υπομενού: Μαγείρεμα με βοήθεια



Λεζάντα

 Προθερμάνετε τη συσκευή πριν ξεκινήσετε το μαγείρεμα.

 Επίπεδο σάκρας. Ανατρέξτε στην ενότητα Περιγραφή προϊόντος.

Πιάτα	
 Πίτσα	  2 ; ταψί ψησίματος στρωμένο με χαρτί ψησίματος
 Κοτόπουλο 1 - 1.5 kg; φρέσκο	 2 ; πυρίμαχο σκεύος πάνω σε ταψί ψησίματος. Γυρίστε το κοτόπουλο μόλις περάσει ο μισός χρόνος μαγειρέματος, για να ροδίσει ομοιόμορφα.
 Βοδινό 1 - 1.5 kg; 4 - 5 cm χοντρά κομμάτια	 2; ταψί ψησίματος. Σοτάρετε το κρέας για λίγα λεπτά σε καυτό τηγάνι. Τοποθετήστε το στη συσκευή.
 Φιλέτα	  3; πυρίμαχο σκεύος πάνω στη μεταλλική σχάρα
 Λαζάνια 1 - 1.5 kg	 2; πυρίμαχο σκεύος πάνω στη μεταλλική σχάρα
 Κις	 2; φόρμα ψησίματος πάνω στη μεταλλική σχάρα
 Πατάτες 1 kg	 2; ταψί ψησίματος. Τοποθετήστε ολόκληρες τις πατάτες με τη φλούδα πάνω στο ταψί ψησίματος.
 Γκρατέν λαχανικών 1 - 1.5 kg	 3; ταψί ψησίματος στρωμένο με χαρτί ψησίματος. Κόψτε τα λαχανικά σε κομμάτια.
 Μάφιν	  3 ; ταψί για μάφιν πάνω στη μεταλλική σχάρα
 Τσιαπάτα 0.8 kg	  2 ; ταψί ψησίματος στρωμένο με χαρτί ψησίματος. Χρειάζεται περισσότερος χρόνος για το λευκό ψωμί.



5.5 Αλλαγή: Ρυθμίσεις

1. Τύπος  για να ενεργοποιήσετε τη συσκευή.
2. Τύπος  για να αποκτήσετε πρόσβαση στις ρυθμίσεις.
3. Τύπος \wedge ή \vee για να προσαρμόσετε τις ρυθμίσεις.
4. Τύπος \dagger ή \dashv για να προσαρμόσετε την τιμή.

5. Τύπος  για επιβεβαίωση ή έξοδο από τη λειτουργία προσαρμογής.

6. Τύπος  για έξοδο από τις ρυθμίσεις.

Υπομενού: Ρυθμίσεις

Ρύθμιση	Τιμή
01 Πυρολυτικός Καθαρισμός	Προγράμματα καθαρισμού
02 Ωρα	Αλλαγή
03 Φωτισμός Φούρνου	ενεργοποίηση / απενεργοποίηση
04 Ταχεία προθέρμανση	ενεργοποίηση / απενεργοποίηση
05 Χρονοδιακόπτης λειτουργίας	ενεργοποίηση / απενεργοποίηση
06 Φωτεινότητα Οθόνης	1 - 5
07 Ήχοι Πλήκτρων	Beep, Clic, None
08 Ένταση Βομβητή	1 - 4
09 -	-
10 Αισθητήρας φαγητού ¹⁾	1  - Συναγερμός και διακοπή, 2  - Συναγερμός
11 Υπενθύμιση Καθαρισμού ¹⁾	ενεργοποίηση / απενεργοποίηση
12 -	-
13 Λειτουργία Demo	Κωδικός ενεργοποίησης: 2468
14 Έκδοση λογισμικού	Έλεγχος
15 Επαναφορά όλων των ρυθμίσεων	Ναι / Όχι

¹⁾ μόνο σε επιλεγμένα μοντέλα

Οι προεπιλεγμένες ρυθμίσεις ξεκινούν από

02. Χρησιμοποιήστε το \wedge και \vee για πλοήγηση.

5.6 Κλειδωμα

Η λειτουργία αυτή αποτρέπει την ακούσια αλλαγή της λειτουργίας της συσκευής.

Όταν ενεργοποιείται ενώ η συσκευή είναι σε λειτουργία, κλειδώνει τον πίνακα χειρισμού και την πόρτα, διασφαλίζοντας ότι οι τρέχουσες ρυθμίσεις μαγειρέματος συνεχίζονται χωρίς διακοπή.

Όταν ενεργοποιείται ενώ η συσκευή είναι απενεργοποιημένη, διατηρεί τον πίνακα χειρισμού κλειδωμένο, αποτρέποντας την ακούσια ενεργοποίηση της συσκευής.

 - πατήστε παρατεταμένα για να ενεργοποιήσετε και να απενεργοποιήσετε τη λειτουργία.

 - αναβοσβήνει 3 φορές όταν ενεργοποιείται το κλειδί.

5.7 Αξεσουάρ



Διατίθενται αξεσουάρ ανάλογα με το μοντέλο. Σαρώστε τον κωδικό QR για να ελέγξετε τον τρόπο χρήσης των αξεσουάρ που παρέχονται με τη συσκευή σας. Μπορείτε να παραγγείλετε τα προαιρετικά αξεσουάρ ξεχωριστά. Για περισσότερες πληροφορίες, επικοινωνήστε με τον τοπικό σας προμηθευτή.

Μια μικρή εγκοπή στο επάνω μέρος αυξάνει την ασφάλεια και παρέχει προστασία με κλίση. Το πλαίσιο γύρω από τη σχάρα αποτρέπει την ολίσθηση των μαγειρικών σκευών από αυτήν.

Εισαγάγετε το αξεσουάρ (μεταλλική σχάρα / ταψί) ανάμεσα στις ράβδους οδήγησης του στηρίγματος ραφιού. Βεβαιωθείτε ότι η σχάρα εφάπτεται στο πίσω μέρος του εσωτερικού του φούρνου και ότι τα ποδαράκια της είναι στραμμένα προς τα κάτω.

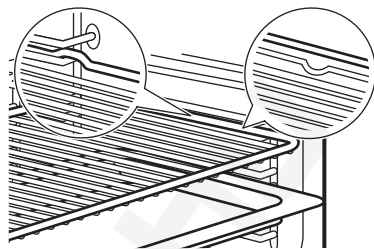

Αν το ταψί σας έχει κλίση, τοποθετήστε το προς το πίσω μέρος του εσωτερικού του φούρνου.

Εάν υπάρχει επιγραφή στο αξεσουάρ, βεβαιωθείτε ότι είναι στραμμένο προς το μέρος σας.

Αν χρησιμοποιείτε ταψί με οπές, τοποθετήστε το από κάτω για να συλλέξετε υγρά που στάζουν.





6. ΥΠΟΔΕΙΞΕΙΣ ΚΑΙ ΣΥΜΒΟΥΛΕΣ

6.1 Συστάσεις μαγειρέματος

Οι τιμές θερμοκρασίας και χρόνου ψησίματος στους πίνακες είναι μόνο ενδεικτικές. Εξαρτώνται από τις συνταγές, καθώς και από την ποιότητα και ποσότητα των υλικών που χρησιμοποιούνται. Αν δεν μπορείτε να βρείτε τις ρυθμίσεις για μια συγκεκριμένη συνταγή, αναζητήστε μια παρόμοια.

Μετρήστε τις θέσεις σχάρας αρχίζοντας από το κάτω μέρος του φούρνου.

Σύμβολα που χρησιμοποιούνται στους πίνακες:

	Τύπος φαγητού
	Πρόγραμμα
°C	Θερμοκρασία
	Θέση σχάρας
	Χρόνος μαγειρέματος (λεπ)
	Πρόσθετες πληροφορίες

6.2 Υγρός Θερμός Αέρας

Για καλύτερα αποτελέσματα, ακολουθήστε τις προτάσεις που αναγράφονται στον παρακάτω πίνακα.

	°C			
Γλυκά ψωμάκια, 16 τεμάχια	180	2	20 - 30	1)
Ψωμάκια, 9 τεμάχια	180	2	30 - 40	1)
Πίτσα, κατεψυγμένη, 0,35 kg	220	2	10 - 15	2)
Κέικ ΚορμόςΚέικ ΚορμόςΚέικ Κορμός	170	2	25 - 35	1)
Κέικ brownie	175	3	25 - 30	1)
Σουφλέ, 6 τεμάχια	200	3	25 - 30	3)
Βάση τάρτας από αφράτη ζύμη	180	2	15 - 25	4)
Κέικ «σάντουιτς»	170	2	40 - 50	5)
Ψάρι ποσέ, 0,3 kg	180	3	20 - 25	1)

	°C			
Ψάρι Ολόκληρο, 0,2 kg	180	3	25 - 35	1)
Ψάρι φιλέτο, 0,3 kg	180	3	25 - 30	6)
Κρέας ποσέ, 0,25 kg	200	3	35 - 45	1)
Σουβλάκια, 0,5 kg	200	3	25 - 30	1)
Μπισκότα, 16 τεμάχια	180	2	20 - 30	1)
Μακαρόν, 24 τεμάχια	180	2	25 - 35	1)
Κέικ Muffins, 12 τεμάχια	170	2	30 - 40	1)
Αλμυρά αρτοσκευάσματα, 20 τεμάχια	180	2	25 - 30	1)
Μπισκότα βουτύρου, 20 τεμάχια	150	2	25 - 35	1)
Ταρτάκια, 8 τεμάχια	170	2	20 - 30	1)
Λαχανικά, ποσέ, 0,4 kg	180	3	35 - 45	1)
Χορτοφαγική ομελέτα	200	3	25 - 30	6)
Μεσογειακά λαχανικά, 0,7 kg	180	4	25 - 30	1)

- 1) Χρησιμοποιήστε ταψί ψησίματος ή ταψί υγρών.
- 2) Χρησιμοποιήστε μεταλλική σχάρα.
- 3) Χρησιμοποιήστε έξι μικρές κεραμικές φόρμες σε μεταλλική σχάρα.
- 4) Χρησιμοποιήστε βάση τάρτας σε μεταλλική σχάρα.
- 5) Χρησιμοποιήστε σκεύος ψησίματος σε μεταλλική σχάρα.
- 6) Χρησιμοποιήστε ταψί πίτσας σε μεταλλική σχάρα.

6.3 Πληροφορίες για ιδρύματα δοκιμών

Δοκιμές σύμφωνα με το IEC 60350-1.

		°C		
Μικρά κέικ (20 τεμάχια/ταψί)				
	3	170	20 - 35	1)
	3	150 - 160	20 - 35	1)
	2 και 4	150 - 160	20 - 35	1)
Μηλόπιτα, 2 φόρμες Ø20 cm				
	2	180	70 - 90	2)
	2	160	70 - 90	2)
Αφράτο κέικ χωρίς λιπαρά, φόρμα για κέικ Ø26 cm				
	2	170	40 - 50	2) 3)
	2	160	40 - 50	2) 3)
	2 και 4	160	40 - 60	2) 3)
Μπισκ. Ζύμ. Κουρού				
	3	140 - 150	20 - 40	1)
	2 και 4	140 - 150	25 - 45	1)
	3	140 - 150	25 - 45	1)
Τοστ				
	4	μέγ.	1 - 5	2) 3)

- 1) Χρήση Ταψί ψησίματος.
- 2) Χρήση Μεταλλική σχάρα.
- 3) Προθερμάνετε τη συσκευή για 10 λεπτά.

7. ΦΡΟΝΤΙΔΑ ΚΑΙ ΚΑΘΑΡΙΣΜΑ

7.1 Σημειώσεις για τον καθαρισμό

- Χρησιμοποιήστε ένα καθαριστικό διάλυμα για μεταλλικές επιφάνειες.
- Η υγρασία μπορεί να συμπυκνωθεί στη συσκευή ή στα γυάλινα πλαίσια της πόρτας. Για να μειώσετε τη συμπύκνωση, αφήστε τη συσκευή να λειτουργήσει για 10 λεπτά πριν το μαγείρεμα. Μην αποθηκεύετε τρόφιμα στη συσκευή για περισσότερο από 20 λεπτά.
- Μην πλένετε τα αξεσουάρ σε πλυντήριο πιάτων.

7.2 Αφαίρεση των σπυριγμάτων σχαρών

1. Βεβαιωθείτε ότι ο φούρνος είναι κρύος.
2. Τραβήξτε το μπροστινό τμήμα του σπυριγματος σχαρών για να το αποσπάσετε από το πλαϊνό τοίχωμα.
3. Τραβήξτε το πίσω άκρο του σπυριγματος σχαρών από το πλαϊνό τοίχωμα και αφαιρέστε το.







4. Τοποθετήστε τα στηρίγματα σχάρας στην αρχική τους θέση. Επαναλάβετε τα βήματα με την αντίστροφη σειρά.

Αν υπάρχουν τηλεσκοπικοί οδηγοί, οι πείροι συγκράτησής τους πρέπει να είναι στραμμένοι προς τα εμπρός.

7.3 Πυρολυτικός Καθαρισμός

Αυτό το πρόγραμμα καίει τα υπολείμματα σκόνης στη συσκευή. Χρησιμοποιήστε το όποτε η συσκευή σας χρειάζεται βαθύ καθαρισμό.

Αν άλλες συσκευές έχουν εγκατασταθεί στο ίδιο ντουλάπι, μην τις χρησιμοποιείτε ταυτόχρονα με αυτήν τη λειτουργία. Μπορεί να προκληθεί ζημιά στον φούρνο.

1. Βεβαιωθείτε ότι ο φούρνος είναι κρύος.
2. Αφαιρέστε όλα τα αξεσουάρ.
3. Καθαρίστε το εσωτερικό του φούρνου και το εσωτερικό τζάμι της πόρτας με ζεστό νερό, μαλακό πανί και ήπιο απορρυπαντικό.
4. Πιέστε το  για να ενεργοποιήσετε τη συσκευή.
5. Πιέστε το .
6. Πιέστε το  ή το  για να επιλέξετε 01. Πιέστε το OK.
7. Πιέστε το  ή το  για να επιλέξετε τη διάρκεια καθαρισμού. Πιέστε το OK.

Καθαρισμός	Διάρκεια
Ελαφρύς καθαρισμός	1 h
Κανονικός καθαρισμός	1 h 30 min
Σχολαστικός καθαρισμός	2 h 30 min

Όταν αρχίζει ο καθαρισμός, κλειδώνει η πόρτα του φούρνου και ο λαμπτήρας είναι απενεργοποιημένος. Μην ξεκινάτε τη λειτουργία αν δεν έχετε κλείσει εντελώς την πόρτα του φούρνου. Ο ανεμιστήρας ψύξης λειτουργεί σε υψηλότερη ταχύτητα.

8. Όταν τελειώσει ο καθαρισμός, απενεργοποιήστε τη συσκευή και περιμένετε να κρυώσει. Καθαρίστε το εσωτερικό του φούρνου με ένα μαλακό πανί.

7.4 Υπενθύμιση Καθαρισμού

Όταν το σύμβολο  αναβοσβήνει στην οθόνη μετά την περίοδο μαγειρέματος, η συσκευή

σας υπενθυμίζει να την καθαρίσετε με πυρολυτικό καθαρισμό. Μπορείτε να απενεργοποιήσετε την υπενθύμιση στο υπομενού: Ρυθμίσεις. Ανατρέξτε στην ενότητα Καθημερινή χρήση, Αλλαγή: Ρυθμίσεις

7.5 Αφαίρεση και τοποθέτηση πόρτας

Μπορείτε να αφαιρέσετε την πόρτα του φούρνου και τα εσωτερικά τζάμια, για να τα καθαρίσετε. Διαβάστε ολόκληρες τις οδηγίες σχετικά με την «Αφαίρεση και εγκατάσταση της πόρτας», προτού αφαιρέσετε τα τζάμια.

ΠΡΟΣΟΧΗ!

Μη χρησιμοποιείτε τη συσκευή χωρίς τα γυάλινα πάνελ.

1. Ανοίξτε εντελώς την πόρτα και κρατήστε και τους δύο μεντεσέδες.

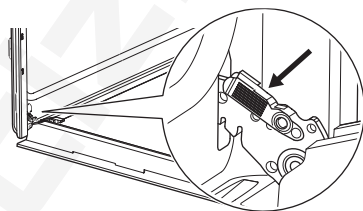

2. Ανασηκώστε και τραβήξτε τα μάνδαλα μέχρι να κουμπώσουν με κλικ.

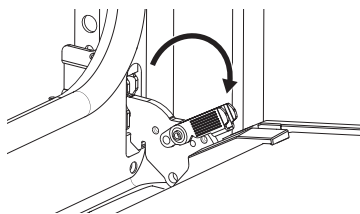

3. Κλείστε την πόρτα του φούρνου μέχρι τη μέση στην πρώτη θέση ανοίγματος. Στη συνέχεια, ανασηκώστε και τραβήξτε την πόρτα για να την αφαιρέσετε από την υποδοχή της.

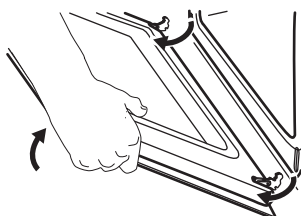

4. Τοποθετήστε την πόρτα επάνω σε ένα απαλό πανί και σε σταθερή επιφάνεια.
5. Κρατήστε το πλαίσιο της πόρτας **A** στο πάνω άκρο της πόρτας στις δύο πλευρές και σπρώξτε προς τα μέσα για να απελευθερώσετε το κλιπ στερέωσης.

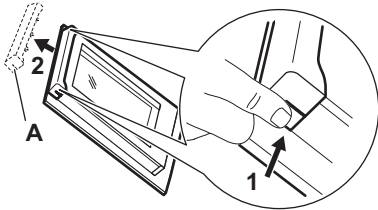

6. Τραβήξτε το πλαίσιο της πόρτας προς τα εμπρός για να το αφαιρέσετε.
7. Κρατήστε τα γυάλινα πάνελ από το επάνω άκρο τους, ένα-ένα, και τραβήξτε τα προς τα πάνω έξω από τον οδηγό. Βεβαιωθείτε ότι το τζάμι ολισθαίνει εντελώς εκτός των στηριγμάτων.

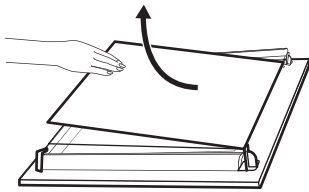

8. Καθαρίστε τα γυάλινα πάνελ με νερό και σαπούνι. Σκουπίστε προσεκτικά τα γυάλινα πάνελ. Μην καθαρίζετε τα γυάλινα πάνελ στο πλυντήριο πιάτων.

9. Μετά τον καθαρισμό, τοποθετήστε τα τζάμια και την πόρτα του φούρνου. Βεβαιωθείτε ότι τοποθετήσατε τα τζάμια με τη σωστή σειρά. Ελέγξτε για το σύμβολο / την εκτύπωση στην πλευρά του γυάλινου πάνελ. Εάν η πόρτα έχει τοποθετηθεί σωστά, θα ακούσετε ένα χαρακτηριστικό κλικ όταν κλείνετε τα μάνδαλα.

❗ Η ζώνη εκτύπωσης **B** (εάν υπάρχει) πρέπει να βλέπει προς το εσωτερικό του φούρνου.

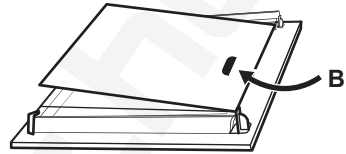

7.6 Αντικατάσταση του λαμπτήρα

Αποσυνδέστε τη συσκευή από το δίκτυο και περιμένετε μέχρι να κρυώσει.

Αντικαταστήστε τον λαμπτήρα με άλλον, ανθεκτικό σε θερμοκρασίες έως 300 °C.

Πίσω λαμπτήρας

1. Στρέψτε το γυάλινο κάλυμμα, για να το αφαιρέσετε.
2. Καθαρίστε το γυάλινο κάλυμμα.
3. Αντικαταστήστε τον λαμπτήρα.
4. Τοποθετήστε το γυάλινο κάλυμμα.

8. ΑΝΤΙΜΕΤΩΠΙΣΗ ΠΡΟΒΛΗΜΑΤΩΝ

Εάν δεν μπορείτε να αντιμετωπίσετε το πρόβλημα μόνοι σας, επικοινωνήστε με τον αντιπρόσωπό μας ή το Εξουσιοδοτημένο Κέντρο Σέρβις. Οι λεπτομέρειες του σέρβις αναγράφονται στην πινακίδα τεχνικών χαρακτηριστικών, που βρίσκεται στο μπροστινό πλαίσιο. Φαίνεται όταν ανοίγετε την πόρτα. Μην αφαιρείτε την πινακίδα τεχνικών χαρακτηριστικών. Αν η οθόνη εμφανίζει έναν κωδικό σφάλματος που δεν βρίσκεται σε αυτόν τον πίνακα, σβήστε και ανάψτε την ασφάλεια του σπιτιού για να κάνετε επανεκκίνηση στη συσκευή. Αν ο κωδικός σφάλματος επαναληφθεί, επικοινωνήστε με ένα Εξουσιοδοτημένο Κέντρο Σέρβις.

Δεν μπορείτε να ενεργοποιήσετε ή να χειριστείτε τη συσκευή. - Η συσκευή δεν είναι συνδεδεμένη στο ηλεκτρικό ρεύμα ή είναι συνδεδεμένη λανθασμένα.

Η συσκευή δεν προθερμαίνεται.

- Η πόρτα δεν έχει κλείσει σωστά.
- η επιλογή Κλειδώμα είναι ενεργοποιημένη.
- Έχει ενεργοποιηθεί η αυτόματη απενεργοποίηση.

Η λάμπα δεν λειτουργεί. - Η λάμπα έχει καεί. Αντικαταστήστε τον λαμπτήρα.

Η λάμπα είναι απενεργοποιημένη. - Υγρός Θερμός Αέρας - ενεργοποιημένη.

Η οθόνη εμφανίζει "00:00". - Υπήρξε διακοπή ρεύματος. Ρυθμίστε την ώρα.

Err C3 - Κλείστε την πόρτα. Απενεργοποιήστε και ενεργοποιήστε τη συσκευή. Ελέγξτε αν το κλείδωμα πόρτας έχει χαλάσει.

Err F102 - Κλείστε την πόρτα. Ελέγξτε αν το κλείδωμα πόρτας έχει χαλάσει.

9. ΕΝΕΡΓΕΙΑΚΉ ΑΠΟΔΟΣΗ

9.1 Δελτίο πληροφοριών σχετικά με το προϊόν και πληροφορίες σχετικά με το προϊόν σύμφωνα με τους κανονισμούς (ΕΕ) αριθ. 65/2014 και (ΕΕ) αριθ. 66/2014

Όνομα προμηθευτή	AEG
Ταυτότητα μοντέλου	EX51PV2B 949288104 GU5PB43FPM 949288089 NBU5P40PM 949288064 NBU5P43PB 949288062 OU5PB40PM 949288065 OU5PB40WPK 949288069 OU5PB43PM 949288088 PN6P0B0 949288055 TP60NB 949288058 TP60NM 949288060 TU5PB402PM 949288056 TU5PB405PM 949288059 TU5PB40PB 949288066 TU5PB40PK 949288054 TU5PB40WPK 949288105 TU5PB41ZPB 949288094 TU5PB43APB 949288090 TU5PB43FPB 949288103
Δείκτης ενεργειακής απόδοσης	61.2
Τάξη ενεργειακής απόδοσης	A++
Κατανάλωση ενέργειας με βασικό φορτίο, συμβατική λειτουργία	0.93 kWh/κύκλο
Κατανάλωση ενέργειας με βασικό φορτίο, λειτουργία με υποβοήθηση ανεμιστήρα	0.52 kWh/κύκλο
Αριθμός κοιλοτήτων	1
Πηγή θερμότητας	Ηλεκτρική ενέργεια
Ένταση	72 l
Τύπος φούρνου	Εντοιχιζόμενος φούρνος

Μάζα	EX51PV2B	30.6 kg
	GU5PB43FPM	30.6 kg
	NBU5P40PM	30.6 kg
	NBU5P43PB	30.6 kg
	OU5PB40PM	29.2 kg
	OU5PB40WPK	29.9 kg
	OU5PB43PM	30.6 kg
	PN6P0B0	30.6 kg
	TP60NB	30.6 kg
	TP60NM	30.6 kg
	TU5PB402PM	30.6 kg
	TU5PB405PM	30.6 kg
	TU5PB40PB	30.6 kg
	TU5PB40PK	30.6 kg
	TU5PB40WPK	30.6 kg
TU5PB41ZPB	30.6 kg	
TU5PB43APB	30.6 kg	
TU5PB43FPB	30.6 kg	

Η συσκευή έχει υποβληθεί σε δοκιμές σύμφωνα με τα: EN IEC 60350-1.

9.2 Απαιτήσεις πληροφοριών σύμφωνα με τον κανονισμό (ΕΕ) 2023/826

Κατανάλωση ισχύος σε κατάσταση αναμονής	0,8 W
Μέγιστος χρόνος που απαιτείται ώστε ο εξοπλισμός να επιτύχει αυτόματα την κατάλληλη λειτουργία χαμηλής ισχύος	20 λεπτά

Η συσκευή έχει υποβληθεί σε δοκιμές σύμφωνα με τα: EN 50564.

9.3 Συμβουλές εξοικονόμησης ενέργειας

- Κρατήστε την πόρτα κλειστή κατά τη διάρκεια του μαγειρέματος και αποφύγετε να την ανοίγετε συχνά.

- Διατηρείτε καθαρό το λάστιχο της πόρτας και βεβαιωθείτε ότι είναι καλά στερεωμένο στη θέση του.
- Χρησιμοποιήστε μεταλλικά ή σκούρα, μη ανακλαστικά σκεύη.
- Παραλείψτε την προθέρμανση εκτός αν είναι απαραίτητη.
- Ελαχιστοποιήστε τις διακοπές μεταξύ του ψησίματος πολλών φαγητών.
- Όποτε είναι εφικτό, χρησιμοποιήστε τις λειτουργίες μαγειρέματος με αέρα για να εξοικονομήσετε ενέργεια.
- Χρησιμοποιήστε την υπολειπόμενη θερμότητα για να διατηρήσετε το φαγητό ζεστό. Μειώστε τη θερμοκρασία της συσκευής στο ελάχιστο 3 - 10 λεπτά πριν από το τέλος του μαγειρέματος.
- Απενεργοποιήστε τη λάμπα κατά τη διάρκεια του μαγειρέματος, εκτός εάν χρειάζεται. Ανατρέξτε στην ενότητα «Ρυθμίσεις».
- Υγρός Θερμός Αέρας (μόνο για επιλεγμένα μοντέλα) - αυτή η λειτουργία χρησιμοποιήθηκε για συμμόρφωση με την τάξη ενεργειακής απόδοσης και τις απαιτήσεις για τον οικολογικό σχεδιασμό (σύμφωνα με τα EU 65/2014 και EU 66/2014). Δοκιμές σύμφωνα με το: IEC/EN 60350-1. Η πόρτα του φούρνου θα πρέπει να είναι κλειστή κατά τη διάρκεια του μαγειρέματος, έτσι ώστε η λειτουργία να μη διακόπτεται και ο φούρνος να λειτουργεί με την υψηλότερη δυνατή ενεργειακή απόδοση. Όταν χρησιμοποιείτε αυτήν τη λειτουργία, ο λαμπτήρας απενεργοποιείται αυτόματα. Σε μερικά μοντέλα απαιτούνται 30 δευτ.
- Αυτόματη απενεργοποίηση: για λόγους ασφαλείας, αν το πρόγραμμα είναι ενεργό και δεν αλλάξουν οι ρυθμίσεις, η συσκευή απενεργοποιείται αυτόματα μετά από ορισμένο χρονικό διάστημα. Εάν σκοπεύετε να εκτελέσετε ένα πρόγραμμα για διάρκεια που υπερβαίνει την ώρα αυτόματης απενεργοποίησης, ρυθμίστε τον χρόνο μαγειρέματος.
 - 12,5 ώ: 30-115 °C
 - 8,5 ώ: 120-195 °C
 - 5,5 ώ: 200-245 °C
 - 3 ώ: 250-μέγιστο °C

10. ΠΕΡΙΒΑΛΛΟΝΤΙΚΑ ΘΈΜΑΤΑ

Ανακυκλώστε τα υλικά με το σύμβολο . Τοποθετήστε τα υλικά της συσκευασίας στους κατάλληλους κάδους ανακύκλωσης. Συμβάλετε στην προστασία του περιβάλλοντος και της ανθρώπινης υγείας μέσω της ανακύκλωσης αποβλήτων ηλεκτρικών και ηλεκτρονικών συ-

σκευών. Μην απορρίπτετε συσκευές που φέρουν σήμανση με το σύμβολο  μαζί με τα οικιακά απορρίματα. Επιστρέψτε το προϊόν στην τοπική εγκατάσταση ανακύκλωσης ή επικοινωνήστε με την αρμόδια δημοτική υπηρεσία.

1. BIZTONSÁGI INFORMÁCIÓK.....	31
2. BIZTONSÁGI UTASÍTÁSOK.....	33
3. TERMÉKLEÍRÁS.....	35
4. AZ ELSŐ HASZNÁLAT ELŐTT.....	35
5. MINDENNAPI HASZNÁLAT.....	36
6. TANÁCSOK ÉS TIPPEK.....	38

7. ÁPOLÁS ÉS TISZTÍTÁS.....	40
8. HIBAELHÁRÍTÁS.....	42
9. ENERGIAHATÉKONYSÁG.....	42
10. KÖRNYEZETVÉDELMI TUDNIVALÓK.....	43

1. BIZTONSÁGI INFORMÁCIÓK

A készülék üzembe helyezése és használata előtt gondosan olvassa el a mellékelt útmutatót. A gyártó nem vállal felelősséget a helytelen beszerelés vagy használat miatt keletkezett sérülésekért és károkért. Az útmutatót tartsa biztonságos és elérhető helyen, hogy szükség esetén mindig a rendelkezésére álljon.

1.1 Gyermekek és fogyatékkal élő személyek biztonsága

- Ezt a készüléket 8 év feletti gyermekek, csökkent fizikai, érzékelési vagy szellemi képességekkel rendelkező felnőttek, illetve megfelelő tudással vagy gyakorlattal nem rendelkező személyek csak felügyelet mellett, vagy abban az esetben használhatják, ha megfelelő oktatást kaptak a készülék biztonságos használatára, és megértik

az esetleges veszélyeket. A 8 évesnél fiatalabb gyermekek, illetve a súlyos, komplex fogyatékkal élő személyek állandó felügyelet nélkül nem tartózkodhatnak a készülék közelében.

- Gondoskodni kell a gyermekek felügyeletéről, hogy ne játsszanak a készülékkel.
- Minden csomagolóanyagot tartson távol a gyermekektől, és megfelelően ártalmatlanítsa azokat.
- FIGYELMEZTETÉS: Használat közben a készülék és hozzáférhető részei nagyon felforrósodhatnak. Tartsd távol a gyerekeket és háziállatokat használat és hűtés közben.
- Aktiválja a gyermekbiztonsági eszközt, ha elérhető.
- A gyerekek nem takaríthatják vagy karbantarthatják a készüléket felügyelet nélkül.

1.2 Általános biztonság

- A készülék kizárólag étel-készítési célra szolgál.
- Ezt a készüléket háztartási célú, beltérben történő használatra tervezték.
- Ez a készülék használható irodákban, szállodai vendégszobákban, panziókban, vendégházakban és más hasonló szálláshelyeken, ahol a használat nem haladja meg a háztartási használat (átlagos) szintjét.
- A bútorba való beépítés előtt ne használja a készüléket.
- Bármilyen karbantartás megkezdése előtt válassza le a készüléket az elektromos hálózatról.
- Ha a tápkábel megsérül, azt a gyártónak vagy a márkaszerviznek vagy más hasonlóan képzett személynek kell kicserélnie, nehogy elektromos veszélyhelyzet álljon elő.
- **FIGYELMEZTETÉS:** Az izzó cseréje előtt győződjön meg arról, hogy a készülék ki van kapcsolva, hogy megelőzze áramütést.
- **FIGYELMEZTETÉS:** Használat közben a készülék és hozzáférhető részei nagyon felforrósodhatnak. Ügyeljen arra, hogy ne érintse meg a fűtőelemeket vagy a sütőtér felületét.
- Amikor a sütőből kiveszi vagy behelyezi a tartozékokat vagy edényeket, mindig használjon konyhai edényfogó kesztyűt.
- A polctartók eltávolításához először a polctartó elejét, majd a hátulját húzza el az oldalfaltól. A polctartókat a kiszereeléssel ellentétes sorrendben helyezze vissza.
- A készülék tisztításához ne használjon nagy nyomású gőzt.
- Ne használjon súrolószert vagy éles fém kaparóeszközt a sütőajtó üvegének tisztítására, mivel ezek megkarcolhatják a felületet, ami az üveg megrepedését eredményezheti.
- A pirolitikus tisztítás megkezdése előtt vegyen ki minden tartozékot a készülék sütőtéréből, és távolítsa el onnan a lerakódásokat/kiömlött anyagot.

2. BIZTONSÁGI UTASÍTÁSOK

2.1 Installation

FIGYELMEZTETÉS!

A készüléket csak képzett személy helyezheti üzembe.

- Távolítsa el az összes csomagolóanyagot.
- Ne helyezzen üzembe, és ne is használjon sérült készüléket.
- Kövesse a weboldalunkon elérhető telepítési utasításokat.
- Legyen óvatos a készülék mozgatásakor, mivel nehéz. Mindig használjon munkavédelmi kesztyűt és zárt lábbelit.
- Soha ne húzza a készüléket a fogantyújánál fogva.
- A készüléket az üzembe helyezési követelményeknek megfelelő, biztonságos helyre telepítse.
- Tartsa meg a minimális távolságot a többi készüléktől és egységtől.
- A készülék felszerelése előtt győződjön meg arról, hogy az vízszintes, és az ajtó akadálytalanul nyílik.
- A készülék elektromos hűtőrendszerrel van felszerelve. Ezt az elektromos tápellátással kell működtetni.

2.2 Elektromos csatlakozás

FIGYELMEZTETÉS!

Tűz- és áramütésveszély.

- Az összes elektromos kapcsolódást képzett villanszerelőnek kell kialakítania.
- Ellenőrizze, hogy az adattáblán szereplő adatok megfelelnek-e a helyi elektromos hálózati feszültség paramétereinek.
- A készüléket földelni kell. Mindig használjon megfelelően felszerelt ütészálló aljzatot.
- Ne használjon többdugós adaptert és hosszabbító kábelt.
- Kerülje a hálózati csatlakozódugó és kábel sérülését. Ha cserére van szükség, azt hivatalos szervizközpontunknak kell elvégeznie.
- Ügyeljen arra, hogy a hálózati kábelek ne kerüljenek közel, illetve ne érjenek hozzá a készülék ajtajához vagy a készülék alatti rekeszhez, különösen akkor, ha a készülék működik, vagy ajtaja forró.
- A feszültség alatt álló és szigetelt alkatrészek érintésvédelmi részeit úgy kell

rögzíteni, hogy szerszám nélkül ne lehessen eltávolítani azokat.

- Csak az üzembe helyezés befejezése után csatlakoztassa a hálózati csatlakozódugót a hálózati aljzatba. A telepítés után biztosítsa a hálózati csatlakozóhoz való hozzáférést.
- Ha a hálózati aljzat meglazult, ne csatlakoztassa a hálózati csatlakozódugót.
- A hálózati kábel meghúzásával ne válassa le a készüléket. Ehhez a csatlakozódugót fogja meg.
- Csak megfelelő szigetelőberendezéseket használjon: vezetékvédő megszakítókat, biztosítékokat (a tartóból kivett csavaros típusú biztosítékokat), földszivárgásgátlókat és kontaktorokat.
- A villamos hálózatnak rendelkeznie kell egy leválasztó eszközzel, amely minden póluson leválasztja a készüléket a hálózatról, legalább 3 mm érintkezőnyílással.
- Teljesen csukja be a készülék ajtaját, mielőtt csatlakoztatja a dugaszt a hálózati aljzatba.
- Ez a készülék hálózati kábellel és dugasszal kerül szállításra.

Az üzembe helyezéshez vagy cseréhez használható vezeték típusok Európa számára:

H07 RN-F, H05 RN-F, H05 RRF, H05 VV-F, H05 V2V2-F (T90), H05 BB-F

A kábel keresztmetszetéhez nézze meg az adattáblán szereplő összteljesítményt. Hivatkozhat a táblára is:

Összteljesítmény (W)	Vezeték keresztmetszet (mm ²)
maximum 1,380	3x0.75
maximum 2,300	3x1
maximum 3,680	3x1.5

A földelővezetékeknek (zöld/sárga) 2 cm-rel hosszabbnak kell lennie a barna fázisnál és a kék semleges vezetéknel

2.3 Használat

FIGYELMEZTETÉS!

Sérülés-, égés-, áramütés- és robbanásveszély.

- Ne változtassa meg a készülék műszaki jellemzőit.
- Ügyeljen arra, hogy a szellőzőnyílásokat ne zárja el semmi.
- Működés közben ne hagyja felügyelet nélkül a készüléket.
- Minden használat után kapcsolja ki a készüléket.
- Legyen óvatos a készülék ajtajának kinyitásakor működés közben, mivel forró levegő és alkoholtartalmú összetevőkből származó gyúlékony keverékek szabadulhatnak fel.
- Ne működtesse a készüléket nedves kézzel, vagy amikor az vízzel érintkezik.
- Ne gyakoroljon nyomást a nyitott ajtóra.
- Ne használja a készüléket munka- vagy tárolófelületként.
- Tartsa távol a szikrákat és a nyílt lángokat a készüléktől, amikor az ajtó nyitva van.
- Csak jóváhagyott üveget és befőttesüveget használjon a tartósításhoz.
- Ne helyezze gyúlékony termékeket a készülék közelében.

⚠ FIGYELMEZTETÉS!

A készülék károsodásának veszélye áll fenn!

- A zománc károsodásának vagy elszíneződésének megelőzéséhez:
 - Ne helyezze az edényeket vagy tárgyakat közvetlenül a sütőtér aljára.
 - Ne helyezze az alumínium fóliát közvetlenül a sütőtér aljára.
 - Ne engedjen vizet a forró készülékbe.
 - Főzés után ne hagyjon nedves edényeket és ételeket a készülékben.
 - Legyen óvatos a kiegészítők eltávolításakor vagy beszerelésekor.
- A zománc vagy rozsdamentes acél elszíneződése nem befolyásolja a készülék teljesítményét.
- Használjon mély serpenyőt nedves süteményekhez, mivel a gyümölcslevek tartós foltokat okozhatnak.
- Főzés közben a készülék ajtaját mindig tartsa csukva.
- Ha a készüléket bútorlap mögé szerelik, ne csukja be a panelt használat közben, vagy amíg a készülék teljesen le nem hűlt, hogy elkerülje a hő és a nedvesség okozta károkat.
- A termékben található izzó(k)ra és a külön kapható pótizzókra vonatkozó tudnivalók: Ezek az izzók arra készültek, hogy megfeleljenek a háztartási készülékekben fennálló szélsőséges fizikai feltételeknek,

mint például hőmérséklet, rezgés, magas páratartalom, illetve arra használatosak, hogy jelezzék a készülék működési állapotát. Nem alkalmasak egyéb felhasználásra, valamint helyiségek megvilágítására.

- Ez a termék egy G energiahatékonysági osztályú fényforrást tartalmaz.
- Csak az azonos műszaki jellemzőkkel rendelkező lámpákat használjon .
- A készülék javítását bízza a márkaszervizre. Mindig eredeti pótalkatrészt használjon.

2.4 Ápolás és tisztítás

⚠ FIGYELMEZTETÉS!

Személyi sérülés, tűz vagy a készülék károsodásának veszélye áll fenn!

- Karbantartás előtt kapcsolja ki a készüléket, és húzza ki a konnektorból.
- Biztosítsa, hogy a készülék hideg legyen, hogy elkerülje az üveg törését. Ha az ajtó üvegpaineljei sérültek, forduljon a hivatalos szervizhez a csere érdekében.
- Legyen óvatos, amikor az ajtót leszereli a készülékről.
- Minden használat után tisztítsa meg és szárítsa meg a készüléket, a sütőtérét és a tartozékokat, hogy megakadályozza a gőzkondenzációt, a korróziót és a felületi romlást.
- A készülék és a tartozékok tisztításához használjon mikroszálal kendőt, meleg vizet és semleges tisztítószeret. Ne használjon súrolószereket, tisztítószivacsokat, oldószereket, éles szélű vagy fém tárgyakat.
- Sütőtisztító spray használatakor kövesse a csomagoláson található biztonsági utasításokat.

Pirolitikus tisztítás

- Olvassa el a pirolitikus tisztításra vonatkozó összes utasítást.
- Pirolitikus tisztítás és kezdeti előmelegítés előtt távolítsa el a sütőtérből az alábbiakat:
 - minden ételmaradványt, olaj- vagy zsírcseppet/lerakódást.
 - minden eltávolítható tárgyat (beleértve a készülékhez mellékelt polcokat, oldalsíneket stb.), különösen a tapadásmentes felületű lábasokat, fazekakat, edényeket, tepsiket, tálcaikat, konyhai eszközöket stb.
- Tartsa távol a gyermekeket a pirolitikus tisztítás során, mivel a készülék nagyon

forróvá válik, és forró levegőt bocsát ki az előlő szellőzőkből.

- A pirolitikus tisztítás a főzési maradványokból és a szerkezeti anyagokból származó gőzöket bocsát ki. Biztosítson jó szellőzést a kezdeti előmelegítés és a pirolitikus tisztítás során és után.
- A pirolitikus tisztítás során és után ne öntsön vizet a sütőajtóra, nehogy megsérüljenek az üvegpanelek.
- A pirolitikus sütőkből származó füstök/ sütési maradványok nem károsak az emberekre, beleértve a gyermekeket vagy a betegségben szenvedőket.
- Tartsa távol a kistestű háziállatokat a készüléktől a pirolitikus tisztítás és a kezdeti előmelegítés során és után. A kistestű háziállatok (különösen a madarak

és a hullók) nagyon érzékenyek lehetnek a hőmérsékletváltozásra és a kibocsátott gőzökre.

- A magas hőmérsékletű pirolitikus tisztítás károsíthatja az edények, serpenyők, tálcák és eszközök tapadásmentes felületeit, és alacsony szintű káros gőzöket szabadíthatnak fel.

2.5 Ártalmatlanítás

⚠ FIGYELMEZTETÉS!

Sérülés- vagy fulladásveszély áll fenn.

- A készülék ártalmatlanítására vonatkozó tájékoztatásért lépjen kapcsolatba a helyi hatóságokkal.
- Húzza ki a készüléket a hálózatból, majd vágja le és dobja ki az elektromos kábelt.

3. TERMÉKLEÍRÁS

3.1 Általános áttekintés

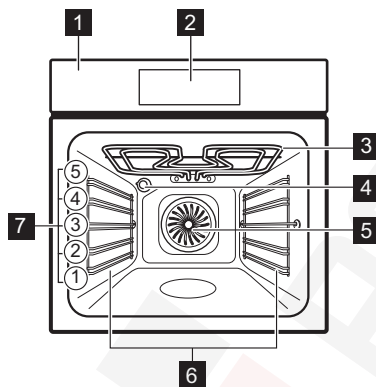

- 1 Kezelőpanel
- 2 Kijelző
- 3 Fűtőelem
- 4 Lámpa
- 5 Ventilátor

6 Kivehető poltartó

7 Polcpozíciók

3.2 Érintőmezők

- ⓘ A készülék be- és kikapcsolása.
- ^ v A menüben való navigáláshoz.
- + - A beállítások módosításához.
- ☰ Nyomja meg a funkció beállításához: AirFry.
- ☞ A segédletű főzési funkció beállítása.
- ⌚ Nyomja meg az időzítő funkciók beállításához.
- ⚙ Beállítások megadásához.
- OK Nyomja meg a választás megerősítéséhez.



4. AZ ELSŐ HASZNÁLAT ELŐTT

4.1 Az idő beállítása

1. Az óra és perc beállításához nyomja meg a + vagy a - gombot.

2. A megerősítéshez nyomja meg a OK gombot.

4.2 Kezdeti előmelegítés és tisztítás





1. Melegítse elő az üres készüléket, hogy eltávolítsa a szagokat. Szellőztesse ki a helyiséget.
2. Vegyen ki minden tartozékot és a kivehető polctartókat
3. Állítsa az egyes funkciókat maximális hőmérsékletre, és hagyja a készüléket meghatározott ideig működni:  1 ó, 

15 perc,  15 perc. Tekintse meg a Mindennapi használat.

4. Kapcsolja ki a készüléket, és hagyja lehűlni.
5. Tisztítsa meg mikroszálal ruhával, meleg vízzel és lágy tisztítószerrel. Tegye vissza a tartozékokat és a polctartókat.





5. MINDENNAPI HASZNÁLAT

5.1 Sütőfunkciók

-  **Hőlégbefúvás, nagy hőfok:** Egyenletes sütés, omlósság, aszalás
-  **Alsó + felső sütés:** Hagyományos sütés
-   **AirFry:** Étel kevesebb olajban és sütőpapír nélkül történő sütése
-   **Fagyasztott ételek:** Sült burgonya, burgonyás zöldségek/krokettek, tavaszi tekercek
-  **Pizza funkció:** Pizzasütés
-  **Alsó sütés:** Sütemény sütése
-   **Kiolvasztás:** Kiolvasztás
-   **Konvekciós levegő (nedves):** Sütés
-  **Grill:** Píritás, grillézés
-  **Infrasütés:** Hús sütése, píritás
-   **Újramelegítés:** Felmelegítés / sütés

A funkció megváltoztatásához nyomja meg a  gombot a készülék kikapcsolásához, majd nyomja meg újra, hogy vissza bekapcsolja. Egyes sütőfunkciók során a sütőlámpa automatikusan kikapcsolhat 80°C alatt.







5.2 Beállítás: Sütőfunkciók

1. Nyomja meg a  gombot a készülék bekapcsolásához.
2. Nyomja meg a  vagy  gombot a funkciók navigálásához.
3. Nyomja meg a  vagy a  gombot a hőmérséklet beállításához.
4. Nyomja meg: OK.

— Folyamatjelző sáv - vizuálisan jelzi, amikor a készülék eléri a beállított hőmérsékletet, vagy amikor a sütési idő véget ér.

➤ Gyors felfűtés - nyomja meg és tartsa lenyomva:  3 másodpercig a felmelegedési fázis alatt, hogy lerövidítse a felmelegedési időt. Ez bizonyos sütőfunkcióknál áll rendelkezésre. A ventilátor automatikusan bekapcsolhat.

5.3 Timer

1. Nyomja meg: .
 2. Nyomja meg a  vagy  gombot az időzítő funkció kiválasztásához.
 3. Nyomja meg a  vagy  gombot az idő beállításához. Nyomja meg: .
- Az időmérő funkció törléséhez nyomja meg és tartsa lenyomva 3 másodpercig: .

Időzítő funkciók



Visszaszámlálás beállítása. Amikor az időzítés véget ér, hangjelzés hallható.





Visszaszámlálás beállítása. Ha az időmérő lejár, a jelzés megszólal, és a főzés leáll.



Sütés elindításának és / vagy befejezésének késleltetése.

5.4 Beállítás: Előre programozott sütés

Előre programozott sütés Az almenü olyan programokból áll, amelyeket különleges ételekhez terveztek. A programok megfelelő beállítással kezdődnek. Sütés közben beállíthatja az időt és a hőmérsékletet.

1. Nyomja meg a  gombot a készülék bekapcsolásához.
2. Nyomja meg: .

- Nyomja meg: \wedge vagy \vee az előre programozott szűz funkciók kiválasztásához.
- A hőmérséklet beállításához nyomja meg: $+$ vagy $-$ Nyomja meg: OK..
- Nyomja meg a $+$ vagy $-$ gombot a sütési idő beállításához. Nyomja meg a OK gombot a funkció kiválasztásához.
- Amikor a funkció véget ért, ellenőrizze, hogy elkészült-e az étel. Szükség szerint növelje az elkészítési időt. Az ételhőmérővel történő előre programozott sütés eljárása ugyanaz.

Almenü: Előre programozott sütés



Magyarázat



 A sütés megkezdése előtt melegítse elő a készüléket.

 Polcszint. Tekintse meg a Termékleírás.



Ételek



 **Pizza**   **2**; sütőtálca sütőpapírral béleelve



 **Csirke**  **2**; tűzálló edény **sütőtálcan**
A sütés félidejében fordítsa meg a csirkét, hogy egyenletesen piruljon.



 **Marha**  **2**; **sütő tálca**
A húst néhány percig süsse elő serpenyőben. Helyezze be a készülékbe.

 **Filé**   **3**; tűzálló edény a **huzalpolcon**

 **Lasagne**  **2**; tűzálló edény a **huzalpolcon**



 **Quiche**  **2**; sütőforma a **huzalpolcon**

 **Burgonya**  **2**; **Sütő tálca**
Helyezze az egész, héjas burgonyákat a sütő tálcára.



 **Csőben sült zöldség**  **3**; **sütő tálca** sütőpapírral béleelve
Darabolja fel a zöldségeket.

 **Muffin**   **3**; muffinsütő **huzalpolcon**



Ételek

 **Ciabatta**   **2**; **sütő tálca** sütőpapírral béleelve
A fehér kenyérhez több idő szükséges.

5.5 Módosítás: Beállítások

- Nyomja meg a  gombot a készülék bekapcsolásához.
- Nyomja meg a  gombot a beállítások eléréséhez.
- Nyomja meg: \wedge vagy \vee a beállítások módosításához.
- Nyomja meg: $+$ vagy $-$ gombot az érték beállításához.
- Nyomja meg: OK a beállítási mód megerősítéséhez vagy a kilépéshez.
- Nyomja meg:  gombot a beállításokból való kilépéshez.

Almenü: Beállítások

Beállítás	Érték
01 Pirolitikus tisztítás	Tisztítóprogram
02 Napszak	Módosítás
03 Sütő világítás	Be/Ki
04 Gyors felfűtés	Be/Ki
05 Működésidőzítő	Be/Ki
06 Kijelző fényerő	1 - 5
07 Nyomógomb Hang	Beep, Clic, None
08 Figyelmeztető hangerő	1 - 4
09 -	-
10 Étélérzékelő ¹⁾	1  - Riasztás és leállítás, 2  - Riasztás
11 Tisztítás emlékeztető ¹⁾	Be/Ki
12 -	-
13 Demo üzemmód	Aktiváló kód: 2468

Beállítás	Érték
14 Szoftver verzió	Ellenőrzés
15 Összes beállítás törlése	Igen / Nem

¹⁾ csak bizonyos modelleknél

A beállítások alapértelmezés szerint ekkor kezdődnek: **02**. Használja a \wedge és \vee gombokat a navigáláshoz.

5.6 Funkciózár

Ez a funkció megakadályozza a készülék véletlen funkcióváltását.

Ha a készülék használata közben aktiválódik, lezárja a kezelőpanelt, így biztosítva, hogy az aktuális főzési beállítások zavartalanul folytódjanak.

Ha a készülék kikapcsolt állapotában aktiválódik, a kezelőpanelt zárolva tartja, megakadályozva a készülék véletlen bekapcsolását.

 - Nyomja meg a funkció be- és kikapcsolásához.

 - három felvillanás jelzi a lezárás bekapcsolását.

5.7 Tartozékok



Modelltől függően kapható tartozékok. Olvassa be a QR-kódot a készülékhez mellékelt tartozékok használatának megtekintéséhez. Külön megrendelheti az opcionális tartozékokat. További

tudnivalóként vegye fel a kapcsolatot a helyi forgalmazóval.

A tetején lévő kis bemélyedés növeli a biztonságot és védi a dőlést. A polc körüli perem megakadályozza a főzőedény lecsúszását a polcról.

Helyezze be a tartozékot (huzalpalcot/tálcát) a polctartó vezetősínjei közé. Ügyeljen arra, hogy a polc hozzáérjen a sütő belsejének hátuljához, és a lábak lefelé nézzenek.

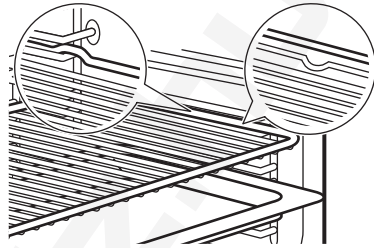

Ha a tálcát lejtős, helyezze a sütőtér hátsó részére felé.

Ha van felirat a tartozékon, győződjön meg arról, hogy az Ön felé néz.

Ha lyukas tálcát használ, helyezzen alá tálcát/edényt a lecsepegő folyadékok összegyűjtéséhez.

6. TANÁCSOK ÉS TIPPEK

6.1 Sütési javaslatok

A táblázatban szereplő hőmérsékleti értékek és sütési időtartamok csak tájékoztatóként szolgálnak. A receptektől, valamint a felhasznált összetevők minőségétől és mennyiségétől függenek. Ha nem találja a beállításokat egy adott recepthez, akkor keressen hasonló ételt.

A polcszintek számozása a sütő aljától felfelé történik.

A táblázatokban használt szimbólumok:



Étel típusa



Sütőfunkció



Hőmérséklet



Polcpozíció







Főzési idő (perc)



További információ

6.2 Konvekciós levegő (nedves)

A legjobb eredmény érdekében használja az alábbi táblázatban szereplő ajánlásokat.

	°C			
Édes roládok, 16 db	180	2	20 - 30	1)
Péksütemény, 9 db	180	2	30 - 40	1)
Pizza, gyorsfagyasztott, 0,35 kg	220	2	10 - 15	2)
Keksztekercs	170	2	25 - 35	1)
Csokoládés sütemény	175	3	25 - 30	1)
Szufflé, 6 db	200	3	25 - 30	3)
Piskóta tortaalap	180	2	15 - 25	4)
Piskótatorta	170	2	40 - 50	5)
Párolt hal, 0,3 kg	180	3	20 - 25	1)
Hal egészben, 0,2 kg	180	3	25 - 35	1)
Halfilé, 0,3 kg	180	3	25 - 30	6)
Párolt hús, 0,25 kg	200	3	35 - 45	1)
Saslik, 0.5 kg	200	3	25 - 30	1)
Cookie (amerikai csokis keksz), 16 db	180	2	20 - 30	1)
Puszedli, 24 db	180	2	25 - 35	1)
Muffin, 12 db	170	2	30 - 40	1)
Sós aprósütemény, 20 db	180	2	25 - 30	1)
Teasütemény omlós tésztából, 20 db	150	2	25 - 35	1)
Kosárka, 8 db	170	2	20 - 30	1)
Párolt zöldségek, 0,4 kg	180	3	35 - 45	1)
Vegetáriánus omlett	200	3	25 - 30	6)
Mediterrán zöldségek, 0,7 kg	180	4	25 - 30	1)

1) Használjon sütőlapot vagy zsírfogó tálat.

2) Használjon huzalpolcot.

3) Használja a kerámia formákat a rácson.

















4) A pitealap-formát a sütőrácsra használja.

5) Használja a sütőtálat rácson.

6) Pizzaszerpenyő rácson

6.3 Információ a bevizsgáló intézetek számára

Vizsgálati módszerek az alábbi szabványoknak megfelelően: IEC 60350-1.

		°C		
Aprósütemény, 20 db/tepsi				
	3	170	20 - 35	1)
	3	150 - 160	20 - 35	1)
	2 és 4	150 - 160	20 - 35	1)
Álmáspite, 2 forma, átmérő: 20 cm				
	2	180	70 - 90	2)
	2	160	70 - 90	2)
Zsírtalan piskótatészta, 26 cm átmérőjű tortaforma				
	2	170	40 - 50	2) 3)
	2	160	40 - 50	2) 3)
	2 és 4	160	40 - 60	2) 3)
Aprósüt. omlós tész.				
	3	140 - 150	20 - 40	1)
	2 és 4	140 - 150	25 - 45	1)
	3	140 - 150	25 - 45	1)
Piritós				
	4	max.	1 - 5	2) 3)

1) Használat Sütő tála.

2) Használat Huzalpolc.

3) Melegítse elő a készüléket 10 perccel.

7. ÁPOLÁS ÉS TISZTÍTÁS

7.1 Megjegyzések a tisztítással kapcsolatban

- Használjon tisztítószeret fémfelületekhez.
- A nedvesség lecsapódhat a készülékben vagy az ajtó üvegpaneljein. A lecsapódás csökkentése érdekében hagyja, hogy a készülék 10 percig működjön a főzés előtt. Ne tároljon élelmiszert a készülékben 20 percnél hosszabb ideig.
- A tartozékokat tilos mosogatógépben tisztítani!

7.2 A polctartók







1. Ellenőrizze, hogy lehűlt-e már a készülék.
2. Húzza el a polctartó elülső részét az oldalfaltól.
3. Húzza el a polctartó hátulját az oldalfaltól, majd vegye ki a polctartót.
4. Helyezze vissza a polctartókat az eredeti helyzetükbe. Ismételje meg a lépéseket fordított sorrendben.

Ha teleshőpos sütősinek vannak mellékelve, a rögzítőcsapoknak előre kell mutatniuk.

7.3 Pirolitikus tisztítás

Ez a program leégeti a készülékben maradt szennyeződéseket. Használja, amikor a készülék mélytisztítást igényel.

Amennyiben a készülék konyhaszekrényébe egyéb berendezés is be van építve, ne használja azt, amikor ez a funkció működik. Ez kárt tehet a sütőben.

1. Ellenőrizze, hogy lehűlt-e már a készülék.
2. Távolítsa el minden tartozékot.
3. Puha ruhával, langyos vízzel és enyhe mosogatószerrel tisztítsa meg a sütő belsejét és a sütőajtó üvegének belső oldalát.
4. Nyomja meg a  gombot a készülék bekapcsolásához.
5. Nyomja meg: .
6. Nyomja meg a  vagy  gombot az alábbi: **01** kiválasztásához. Nyomja meg: **OK**.
7. Nyomja meg a  vagy  gombot az tisztítás időtartam kiválasztásához. Nyomja meg: **OK**.

Tisztítás	Időtartam
Enyhe tisztítás	1 h
Normál tisztítás	1 h 30 min
Alapos tisztítás	2 h 30 min

Amikor megkezdődik a tisztítás, a sütő ajtaja reteszelt, és a sütővilágítás kikapcsol. A funkció nem indítható el, ha nem csukja be teljesen a sütőajtót. Magasabb fordulatszámú működik a hűtőventilátor.

8. Amikor a tisztítás véget ér, kapcsolja ki a készüléket, és várja meg, hogy lehűljön. Puha ruhával tisztítsa meg a sütő belsejét.

7.4 Tisztítás emlékeztető

Amikor a kijelzőn a sütés után a  villog, a készülék emlékezteti a tisztításra pirolitikus tisztítással. Az emlékeztetőt kikapcsolhatja az almenüben: Beállítások. Lásd: Mindennapi használat, Módosítás: Beállítások

7.5 Az ajtó eltávolítása és visszaszerelése

A sütőajtó és belső üveglapjai a tisztításhoz kivehetőek. Az üveglapok kiszérése előtt olvassa el „Az ajtó eltávolítása és visszaszerelése” c. rész összes utasítását.

VIGYÁZAT!

Ne használja a készüléket az üveglapok nélkül.

1. Nyissa ki teljesen az ajtót, és fogja meg mindkét zsanért.

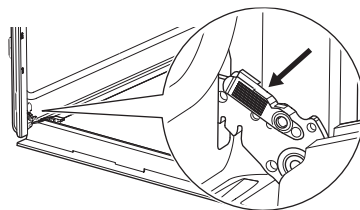

2. Emelje fel és húzza a reteszeket, amíg be kattannak.

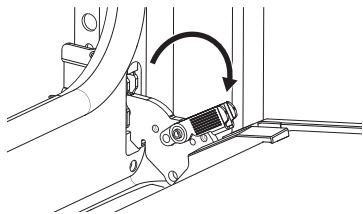

3. Csukja vissza a sütő ajtaját az első nyitási pozícióig (félig). Ezután emelje fel és húzza meg, majd vegye ki az ajtót a helyéről.

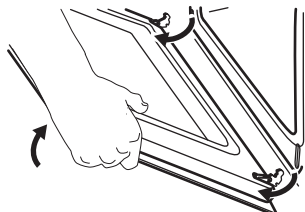

4. Helyezze a sütőajtót egy puha ruhával letakart egyenletes felületre.
5. Tartsa az **A** ajtó szegőléccét az ajtó felső szélénél a két oldalán, és nyomja befelé, hogy leválassza a zárószínt.

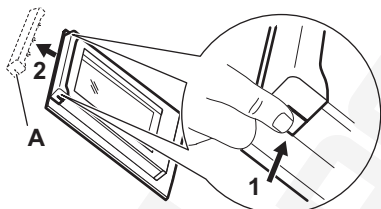

6. Húzza előre a díszléccet az eltávolításhoz.
7. Egyenként fogja meg az ajtó üveglapjait a felső szélüknél, és felfele húzva vegye ki őket az oldalsó vezetősínből. Ügyeljen arra, hogy az üveglap teljesen kicsússzon a sínből.

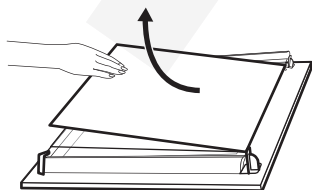

8. Tisztítsa meg az üveglapokat mosogatószeres vízzel. Óvatosan törölje szárazra az üveglapokat. Az üveglapokat tilos mosogatógépben tisztítani.
9. Tisztítás után helyezze vissza az üveglapokat és a sütőajtót. Ügyeljen arra, hogy az üveglapokat a megfelelő sorrendben tegye vissza. Ellenőrizze a szimbólumot/nyomatot az üveglap oldalán. Ha az ajtó helyesen van beszerelve, a reteszek zárásakor kattánás hallható.

ⓘ A nyomtatózónának **B** (ha van) a sütő belseje felé kell néznie.

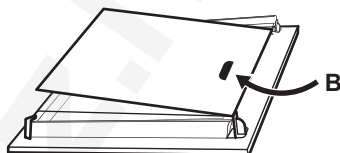

7.6 A lámpa cseréje

Húzza ki a készüléket a hálózatból, és várjon, amíg lehűl.

Cserélje ki az izzót egy megfelelő, 300 °C-ig hőálló izzóra.

Hátsó lámpa

1. Az üvegburát fordítsa el az eltávolításához.
2. Tisztítsa meg az üvegburát.
3. Cserélje ki az izzót.
4. Szerelje fel az üvegburát.

8. HIBAELHÁRÍTÁS

Ha nem talál megoldást egyedül a problémára, forduljon a márkakereskedőhöz vagy a hivatalos márkaszervizhez. A szervíz részletei az elülső kereten található besorolási táblán találhatóak. Az ajtó kinyitásakor látható. Ne távolítsa el az adattáblát.

Ha a kijelzőn olyan hibakód látható, amely nem szerepel ebben a táblázatban, kapcsolja le és vissza a lakásban lévő kismegszakítót a készülék újraindításához. Ha a hibakód ismét megjelenik, forduljon a márkaszervizhez.

A készüléket nem lehet bekapcsolni vagy működtetni. - A készülék nincs csatlakoztatva az elektromos hálózathoz, vagy helytelenül van csatlakoztatva.

A készülék nem melegszik fel.

- Az ajtó nem csukódik rendesen.
- Funkciózár bekapcsolva.
- Az automatikus kikapcsolás aktiválva van.

Az izzó nem működik. - Az izzó kiégett. Cserélje ki a lámpát.

A lámpa ki van kapcsolva. - Konvekciós levegő (nedves) - aktiválva van.

A kijelzőn megjelenik: "00:00". - Áramszünet történt. Állítsa be a pontos időt.

Err C3 - Csukja be az ajtót. Kapcsolja ki és be a készüléket. Ellenőrizze, hogy az ajtózár nincs-e feloldva.

Err F102 - Csukja be az ajtót. Ellenőrizze, hogy az ajtózár nincs-e feloldva.

9. ENERGIAHATÉKONYSÁG

9.1 Termékinformációs lap és termékinformációk a 65/2014/EU és a 66/2014/EU sz. szerint

Gyártó neve	AEG
Modellazonosító	EX51PV2B 949288104 GU5PB43FPM 949288089 NBU5P40PM 949288064 NBU5P43PB 949288062 OU5PB40PM 949288065 OU5PB40WPK 949288069 OU5PB43PM 949288088 PN6P0B0 949288055 TP60NB 949288058 TP60NM 949288060 TU5PB402PM 949288056 TU5PB405PM 949288059 TU5PB40PB 949288066 TU5PB40PK 949288054 TU5PB40WPK 949288105 TU5PB41ZPB 949288094 TU5PB43APB 949288090 TU5PB43FPB 949288103
Energiahatékonysági szám	61.2
Energiahatékonysági osztály	A++
Villamosenergia-fogyasztás normál terhelés, alsó + felső sütés mellett	0.93 kWh/ciklus

Energiafogyasztás normál terhelésnél, légkeveréses üzemmód mellett	0.52 kWh/ciklus
Sütőterek száma	1
Hőforrás	Elektromosság
Hangerő	72 l
A sütő fajtája	Beépíthető sütő

Tömeg	EX51PV2B	30.6 kg
	GU5PB43FPM	30.6 kg
	NBU5P40PM	30.6 kg
	NBU5P43PB	30.6 kg
	OU5PB40PM	29.2 kg
	OU5PB40WPK	29.9 kg
	OU5PB43PM	30.6 kg
	PN6P0B0	30.6 kg
	TP60NB	30.6 kg
	TP60NM	30.6 kg
	TU5PB402PM	30.6 kg
	TU5PB405PM	30.6 kg
	TU5PB40PB	30.6 kg
	TU5PB40PK	30.6 kg
	TU5PB40WPK	30.6 kg
	TU5PB41ZPB	30.6 kg
TU5PB43APB	30.6 kg	
TU5PB43FPB	30.6 kg	

A készülék vizsgálata az alábbi szabványok szerint történt: EN IEC 60350-1.

9.2 Információkövetelmények az (EU) 2023/826 rendelet szerint

Energiafogyasztás készenléti üzemmódban	0.8 W
A készülék automatikus alacsony energiafogyasztású üzemmódjának eléréséhez szükséges maximális idő	20 perc

A készülék vizsgálata az alábbi szabványok szerint történt: EN 50564.

9.3 Energiatakarékosságra vonatkozó javaslatok

- Főzés közben tartsa zárva az ajtót, és kerülje a gyakori kinyitást.

- Tartsa tisztán az ajtótomítést, és ügyeljen rá, hogy megfelelően legyen a helyére rögzítve.
- Használjon fém vagy sötét, nem tükröző edényeket.
- Hagyja ki az előmelegítést, hacsak nem szükséges.
- Minimalizálja a szüneteket több étel egymás utáni sütése között.
- Amikor csak lehetséges, használja a légkeveréses főzési funkciókat az energiatakarékosság érdekében (csak bizonyos modelleknél).
- Használjon maradék hőt, hogy melegen tartsa az ételt. Csökkentse a készülék hőmérsékletét legalább 3-10 perc értékére a főzés vége előtt.
- A főzés során kapcsolja ki a lámpát, hacsak nincs rá szükség. Olvassa el a „Beállítások” című részt.
- Konvekciós levegő (nedves) (csak kiválasztott modellek) - ez a funkció megfelel a szabványok szerinti energiahatékonysági besorolásnak és az ökológiai kialakításra vonatkozó követelményeknek (EU 65/2014 és EU 66/2014 szerint). Tesztek a következők szerint: IEC/EN 60350-1. A sütőajtót sütés közben be kell csukni, hogy a funkció ne legyen megszakítva, és hogy a sütő a lehető legnagyobb energiahatékonysággal működjön. Amikor ez a funkció aktív, a lámpa automatikusan kikapcsol. Egyes modelleknél ez 30 mp időt vesz igénybe.
- Biztonsági okokból, ha a sütőfunkció aktív, és nem módosítanak a beállításokon, a készülék bizonyos idő elteltével automatikusan kikapcsol. Ha egy sütőfunkciót az automatikus kikapcsolási időt meghaladó ideig kíván működtetni, állítsa be a sütési időtartamot.
 - 12.5 ó: 30-115 °C
 - 8.5 ó: 120-195 °C
 - 5.5 ó: 200-245 °C
 - 3 ó: 250-maximum °C

10. KÖRNYEZETVÉDELMI TUDNIVALÓK

Hasznosítsa újra a szimbólummal ellátott anyagokat . A csomagolást az újrahasznosítás érdekében tegye a megfelelő konténerbe. Segítsen a környezet és az emberi egészség védelmében az elektromos és

elektronikus készülékek hulladékának újrahasznosításával. Ne dobja ki a szimbólummal ellátott készülékeket  a háztartási hulladékkal. Juttassa el a terméket a helyi újrahasznosítóhoz.

sító létesítménybe, vagy vegye fel a kapcsolatot a helyi önkormányzati szervvel.

