



EOX8P38WH

BG Ръководство за употреба | **Фурна**

3

HU Használati útmutató | **Sütő**

25



Добре дошли в Electrolux! Благодарим Ви, че избрахте нашия уред.



Вижте полезни съвети за употреба, брошури, отстраняване на неизправности, информация за сервиз и ремонт:
www.electrolux.com/support

Запазваме си правото на изменения.

СЪДЪРЖАНИЕ

1. ИНФОРМАЦИЯ ЗА БЕЗОПАСНОСТ.....	3
2. ИНФОРМАЦИЯ ЗА БЕЗОПАСНОСТ.....	5
3. ОПИСАНИЕ НА ПРОДУКТА.....	9
4. КОНТРОЛЕН ПАНЕЛ.....	9
5. ПРЕДИ ПЪРВА УПОТРЕБА.....	10
6. ЕЖЕДНЕВНА УПОТРЕБА.....	11
7. ДОПЪЛНИТЕЛНИ ФУНКЦИИ.....	14
8. ФУНКЦИИ НА ЧАСОВНИКА.....	15
9. ИЗПОЛЗВАНЕ НА АКСЕСОАРИ.....	16
10. ПОЛЕЗНИ СЪВЕТИ.....	16
11. ГРИЖА И ПОЧИСТВАНЕ.....	18
12. ОТСТРАНЯВАНЕ НА НЕИЗПРАВНОСТИ.....	21
13. ЕНЕРГИЙНА ЕФЕКТИВНОСТ.....	23
14. ОПАЗВАНЕ НА ОКОЛНАТА СРЕДА.....	24

1. ⚠ ИНФОРМАЦИЯ ЗА БЕЗОПАСНОСТ

Преди монтирането и употребата на уреда внимателно прочетете предоставените инструкции. Производителят не е отговорен за наранявания или повреди в резултат на неправилна инсталация или употреба. Винаги дръжте инструкциите на безопасно и лесно достъпно място за справка в бъдеще.

1.1 Безопасност за деца и хора в неравностойно положение

- Този уред може да бъде използван от деца над 8-годишна възраст, както и от лица с намалени физически, сетивни и умствени възможности или от лица без опит и познания, само ако те са под наблюдение или бъдат инструктирани относно

безопасната употреба на уреда и разбират възможните рискове. Деца под 8-годишна възраст и хора с тежки или комплексни увреждания трябва да се държат далеч от уреда, освен ако не са под постоянно наблюдение.

- Децата трябва да бъдат под надзор, за да се гарантира, че не си играят с уреда и мобилни устройства с приложението.
- Дръжте всички опаковки далече от деца и изхвърлете опаковките по местните правила.
- **ПРЕДУПРЕЖДЕНИЕ:** Уредът и неговите достъпни части се нагорещават по време на употреба. Пазете децата и домашните любимци далеч от уреда, когато се използва и когато се охлажда.
- Ако уредът има устройство за детска безопасност, то трябва да се активира.
- Деца не трябва да извършват почистване или поддръжка на уреда, когато са без надзор.

1.2 Обща безопасност

- Този уред е предназначен само за готвене.
- Този уред е предназначен за домашна употреба в затворени помещения.
- Този уред може да се използва в офиси, стаи в хотели, стаи за гости със закуска, къщи за гости извън града и други подобни места за настаняване, където подобен тип използване не надвишава средното ниво на домашна употреба.
- Само квалифицирано лице трябва да инсталира уреда и да смени кабела.
- Не използвайте уреда, преди да го инсталирате във вградената конструкция.
- Преди извършването на каквато и да е поддръжка, изключете уреда от електрозахранването.
- Ако захранващият кабел е повреден, той трябва да се смени от производителя, от негов оторизиран сервизен

център или от квалифицирано лице, за да се избегне опасност.

- **ПРЕДУПРЕЖДЕНИЕ:** Уверете се, че уредът е изключен, преди да смените лампата, за да избегнете евентуален токов удар.
- **ПРЕДУПРЕЖДЕНИЕ:** Уредът и неговите достъпни части се нагорещават по време на употреба. Трябва да се внимава да не се докосват нагревателните елементи или повърхността на вътрешността на уреда.
- Винаги използвайте ръкавици за фурна при изваждане или поставяне на аксесоари или съдове за печене.
- За да свалите носачите на рафта, първо издърпайте предната част на носачите, а след това и задния край на носачите от страничните стени. Поставете носачите на рафта в обратна последователност.
- Не почиствайте уреда с парочистачка.
- Не използвайте груби, абразивни, почистващи препарати или остри, метални стъргалки за почистване на стъклото на вратата, защото те могат да надраскат повърхността и това да доведе до счупване на стъклото.
- Преди пиролитично почистване извадете всички аксесоари и прекомерни натрупвания/разливания от вътрешността на уреда.

2. ИНФОРМАЦИЯ ЗА БЕЗОПАСНОСТ

2.1 Инсталация

ВНИМАНИЕ!

Само квалифицирано лице може да извърши монтажа на уреда.

- Махнете всички опаковки.
- Не монтирайте и не използвайте повреден уред.
- Следвайте инструкциите за инсталиране, налични на нашия уебсайт.
- Винаги внимавайте, когато местите уреда, тъй като е тежък. Винаги

използвайте предпазни ръкавици и затворени обувки.

- Не дърпайте уреда за дръжката.
- Монтирайте уреда на безопасно и подходящо място, което отговаря на монтажните изисквания.
- Трябва да спазвате минималното разстояние до други уреди и устройства.
- Преди да монтирате уреда, се уверете, че е изравнен и че вратата се отваря безпроблемно.

- Уредът е оборудван с електрическа система за охлаждане. Трябва да се използва с електрозахранването.

2.2 електрическо свързване

ВНИМАНИЕ!

Риск от пожар или токов удар.

- Всички ел. връзки трябва да се направят от квалифициран електротехник.
- Уредът трябва да се заземи.
- Уверете се, че параметрите на табелката с технически данни са съвместими с електрическите данни на захранващата мрежа.
- Винаги използвайте правилно инсталиран, устойчив на удари контакт.
- Не използвайте разклонители или адаптери с много входове.
- Не повреждайте захранващия щепсел или захранващия кабел. Ако е необходима смяна на захранващия кабел, това трябва да се извърши от наш Оторизиран сервизен център.
- Не допускайте захранващите кабели да допират или да са в близост до вратичката на уреда или пространството под него, особено когато е включен или вратичката е гореща.
- Защитата от токов удар на частите под напрежение и изолация и изолираните части трябва да бъде затегната по такъв начин, че да не може да се отстрани без инструменти.
- Включете захранващия щепсел към контакта само в края на инсталацията. Уверете се, че щепселът за захранване е достъпен след монтаж.
- Ако щепселът е хлабав, не го включвайте в контакта на захранващата мрежа.
- Не изключвайте уреда, като дърпате от захранващия кабел. Винаги издърпвайте щепсела на захранването.
- Използвайте само подходящи устройства за изолация: предпазни прекъсвачи на мрежата, предпазители (предпазителите от винтов тип трябва да се извадят от държача),

изключватели и контактори за утечка на заземяването.

- Електрическата инсталация трябва да има изолиращо устройство, което Ви позволява да изключите уреда от ел. мрежата при всички полюси. Изолиращото устройство трябва да е с ширина на отваряне на контакта минимум 3 мм.
- Затворете изцяло вратичката на уреда, преди да свържете захранващия кабел към контакта.
- Този уред се доставя с електрозахранващи щепсел и кабел.

Типове кабели, подходящи за инсталацията или подмяна за Европа:

H07 RN-F, H05 RN-F, H05 RRF, H05 VV-F, H05 V2V2-F (T90), H05 BB-F, H05Z1Z1-F

За сечението на кабела вижте общата мощност в табелката с основни данни. Можете да направите справка и в таблицата:

Обща мощност (W)	Сечение на кабела (mm ²)
максимум 1380	3x0.75
максимум 2300	3x1
максимум 3680	3x1.5

Заземителният кабел (зелен/жълт кабел) трябва да бъде с 2 см по-дълъг от кафявия фазов и синия нулев кабел .

2.3 Използване

ВНИМАНИЕ!

Риск от нараняване, изгаряния, токов удар или експлозия.

- Не променяйте техническите спецификации на уреда.
- Уверете се, че вентилационните отвори не са блокирани.
- Не оставяйте уреда без надзор по време на работа.
- Изключвайте уреда след всяко използване.
- Бъдете внимателни, когато отваряте вратата на уреда, докато уредът работи. Може да излезе горещ въздух.

- Не работете с уреда с мокри ръце или когато е в контакт с вода.
- Не оказвайте натиск върху отворената врата.
- Не използвайте уреда като работна повърхност или повърхност за съхранение.
- Отваряйте внимателно вратата на уреда. Използването на съставки с алкохол може да предизвика смесване на алкохол и въздух.
- Не позволявайте искри или открит пламък да влизат в контакт с уреда, когато отваряте вратата.
- Винаги използвайте чаши и буркани, одобрени за запазване.
- Не поставяйте запалими продукти или предмети, навлажнени със запалими продукти в, близо до или върху уреда.
- Не споделяйте своята Wi-Fi парола.

ВНИМАНИЕ!

Риск от повреда на уреда.

- За предотвратяване на увреждане или обезцветяване на емайла:
 - не поставяйте съдове за фурна или други предмети директно върху дъното на уреда.
 - не поставяйте алуминиево фолио директно върху дъното на уреда.
 - не поставяйте вода директно в горещия уред.
 - не поставяйте влажни съдове и храна в уреда, след като приключите с готвенето.
 - бъдете внимателни, когато махате или поставяте аксесоарите.
- Обезцветяването на емайла или неръждаемата стомана не оказва влияние върху производителността на уреда.
- Използвайте дълбока тава за влажни торти. Плодовите сокове причиняват петна, които могат да бъдат трайни.
- Използвайте само принадлежности, доставени с този уред или препоръчани за този уред от производителя.
- Винаги гответе при затворена вратичка на уреда.
- Ако уредът е инсталиран зад преграда от мебели тип, напр. зад вратичка в шкаф, тази вратичка трябва винаги да е отворена, докато уредът работи. Ако е

затворена, могат да се акумулират топлина и влага, които впоследствие да повредят уреда, шкафа или пода. Не затваряйте преградата, докато уредът не изстине напълно след употреба.

2.4 Грижа и почистване

ВНИМАНИЕ!

Опасност от нараняване, пожар или повреда на уреда.

- Преди поддръжка на уреда го изключете и извадете щепсела от захранващия контакт.
- Уверете се, че уредът е студен. Съществува риск стъклените панели да се счупят.
- Сменете незабавно стъклените панели на вратата, когато са повредени. Свържете се с оторизирания сервизен център.
- Бъдете внимателни, когато сваляте вратата от уреда, тя е тежка.
- Почиствайте редовно уреда, за да предотвратите увреждане на повърхностния материал.
- Почистете уреда с мокра, мека кърпа. Използвайте само неутрални препарати. Не използвайте абразивни кърпи, разтворители или метални предмети.
- Ако използвате спрей за фурна, следвайте инструкциите за безопасност върху опаковката му.

2.5 Пиролитично почистване

ВНИМАНИЕ!

Опасност от нараняване / пожар / химически емисии (пушек) в пиролитичен режим.

- Преди извършване на пиролитично почистване и първоначално подгриване, извадете от фурната следното:
 - всички излишни остатъци от храна, разливи / отлагания от мазнина.
 - всякакви подвижни предмети (включително рафтове, странични релси и др., предоставени с уреда), особено всички незалепващи

тенджери, тигани, тави, прибори и др.

- Прочетете внимателно всички инструкции за пиrolитичното почистване.
- Деца не бива да се приближават до уреда, докато се извършва пиrolитичното почистване. Уредът се нагрява и горещият въздух излиза от предните охлаждащи отвори.
- Пиrolитичното почистване е високотемпературна операция, която може да отдели изпарения от остатъците от готвене и конструкционни материали. Затова се препоръчва на потребители да направят следното:
 - да осигурят добра вентилация по време и след всяко пиrolитично почистване.
 - осигурява добра вентилация по време на и след първоначалното подгряване.
- Не разливайте и не наливайте вода върху вратичката на фурната по време на и след пиrolитичното почистване, за да избегнете повреда на стъклените панели.
- Изпарения, излъчени от фурни с пиrolиза / остатъци от храна, както е описано, не са вредни за хора, в това число деца и хора със здравословни проблеми.
- Пазете малките домашни любимци далече от уреда по време и след пиrolитичното почистване и първоначалното подгряване. Малките домашни любимци (особено птици и влечуги) могат да бъдат силно чувствителни към температурни промени и отделяни изпарения.
- Незалепващите повърхности на тенджери, тигани, тави, табли, прибори и т.н., могат да бъдат повредени от високотемпературното пиrolитично почистване, като също така могат да

бъдат източник за вредни изпарения от ниско ниво.

2.6 Вътрешно осветление

ВНИМАНИЕ!

Опасност от токов удар.

- Относно лампата(ите) в продукта и резервните лампи, продавани отделно: Тези лампи са предназначени да издържат на екстремни физически условия в домакинските уреди, като температура, вибрации, влажност или са предназначени да сигнализират информация за експлоатационното състояние на уреда. Те не са предназначени за използване по друг начин и не са подходящи за осветяване на помещения в дома.
- Този продукт включва светлинен източник с клас на енергийна ефективност G.
- Използвайте само лампи със същите технически характеристики.

2.7 Обслужване

- За поправка на уреда се свържете с оторизирания сервизен център.
- Използвайте само оригинални резервни части.

2.8 Изхвърляне

ВНИМАНИЕ!

Риск от нараняване или задушаване.

- Свържете се с общинските власти за информация как да изхвърлите уреда.
- Изключете уреда от електрозахранването.
- Извадете захранващия електрически кабел в близост до уреда и го изхвърлете.

3. ОПИСАНИЕ НА ПРОДУКТА

3.1 Общ преглед

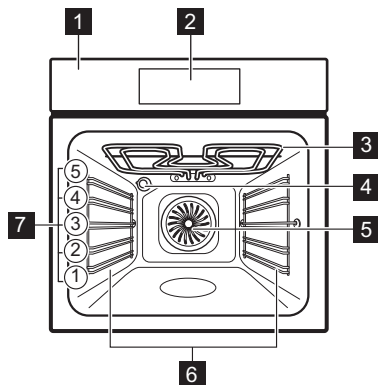

- 1 Контролен панел
- 2 Екран
- 3 Нагриващ елемент
- 4 Осветление
- 5 Вентилатор
- 6 Водачи за скара, отстраняеми
- 7 Позиция на скара

4. КОНТРОЛЕН ПАНЕЛ

4.1 Преглед на контролния панел

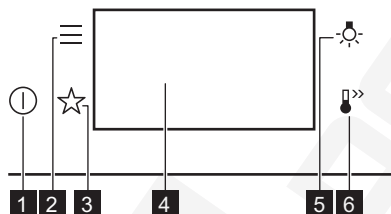

1 Вкл. / Изкл.
Натиснете и задръжте, за да включите и изключите уреда.

2 Меню
Изброява опциите на уреда и функциите за настройка.

3 Предпочитани
Изброява настройки на любими програми.

4 Екран
Показва текущите настройки на уреда.

5 Превключвател на лампата
За включване и изключване на лампата.

6 Бързо нагриване
За включване и изключване на функцията: Бързо нагриване.





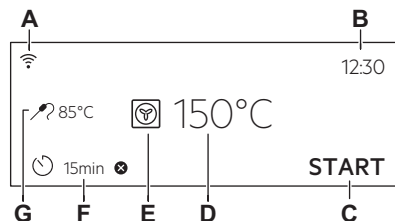



4.2 Екран

Дисплей със зададени функции на бутоните.







- A. Wi-Fi
B. Час от денонощието
C. СТАРТ/СТОП
D. температура
E. Функции нагриване
F. Таймер
G. Термосонда (само за избрани модели)

Display indicators

-  За потвърждаване на избора / настройката.
-  За връщане едно ниво назад в менюто.
-  За отмяна на последното действие.
-  За включване и изключване на опции.
-  Уредът е заключен.
-  Звуковата аларма е активирана.
-  Звуковата аларма и функцията за спиране на готвенето са активирани.
-  Изскачащо съобщение е активирано само.

Display indicators

-  Забавен старт е активирана.
-  За отмяна на настройката.
-  Wi-Fi връзката е включена.
-  Дистанционно управление свети.



Дисплеят показва различни съобщения. Когато се появи прозорец със съобщение, натиснете дисплея, за да продължите.

5. ПРЕДИ ПЪРВА УПОТРЕБА

ВНИМАНИЕ!

Вж. глава "Безопасност".

5.1 Първо свързване

Дисплеят показва приветствено съобщение след първото свързване.

Трябва да зададете: Език, Яркост на екрана, Звук на бутоните, Сила на звук сигнал, Час от денонощието.

5.2 Безжична връзка

За да свържете уреда, който Ви трябва:

- Безжична връзка с интернет.
 - Мобилно устройство, свързано към същата безжична мрежа.
1. За да изтеглите приложението, сканирайте QR кода, намиращ се на задната корица на ръководството за потребителя. Можете също да изтеглите приложението директно от магазина за приложения.
 2. Следвайте инструкциите за инсталиране на приложението.
 3. Включете уреда.
 4. Натиснете символа . Изберете: Настройки/Мрежи.

5.  - плъзнете или натиснете за включване или изключване: Wi-Fi. Безжичният модул на уреда стартира в рамките на 90 сек.



От съображения за безопасност, дистанционното управление се изключва автоматично след 24 ч. Повторете процеса на включване, ако е необходимо.

Честота	2.4 GHz WLAN 2400 - 2483.5 MHz
Протокол	IEEE 802.11b DSSS, 802.11g/n OFDM
Максимална мощност	EIRP < 20 dBm (100 mW)
Wi-Fi модул	NIUS-50

5.3 Софтуерни лицензи



Софтуерът в този продукт съдържа компоненти, базирани на безплатен софтуер с отворен код. Electrolux признава приноса на общностите за отворен софтуер и роботика към проекта за разработка.

За достъп до изходния код на тези компоненти от безплатен софтуер и софтуер с отворен код, чиито лицензионни условия изискват публикуване, и за да видите пълната им информация за авторски права и приложимите лицензионни условия, посетете: <http://electrolux.opensoftwarerepository.com> (папка NIUS).

5.4 Първоначално подгриване и почистване

Загрейте предварително празния уред преди първата употреба и се свържете с храната. Уредът може да излъчва неприятна миризма и дим. Проветрете помещението по време на предварителното загреване.

1. Извадете от уреда всички аксесоари и подвижните опори на скарата.

2. Задаване на функцията . Задайте максималната температура. Вижте Ежедневна употреба. Оставете уреда да работи в продължение на 1 ч.
3. Задаване на функцията . Задайте максималната температура. Оставете уреда да работи в продължение на 15 мин.
4. Задаване на функцията . Задайте максималната температура. Оставете уреда да работи в продължение на 15 мин.
5. Изключете уреда и изчакайте да изстине.
6. Почиствайте уреда и аксесоарите само с микрофибърна кърпа, топла вода и мек почистващ препарат.
7. Поставете принадлежностите и подвижните опори на скарата обратно в първоначалната им позиция.

6. ЕЖЕДНЕВНА УПОТРЕБА

ВНИМАНИЕ!

Вж. глава "Безопасност".

6.1 Функции нагряване

СТАНДАРТНИ



Грил

За запичане на тънки храни или препичане на хляб.



Турбо грил

За печене на големи парчета месо или птици с костите на едно ниво. За приготвяне на огретени и за кафява коричка.



Горещ въздух/вентилатор

За печене на месо и сладкиши. Задайте по-ниска температура, отколкото за Горно + долно нагряване, тъй като вентилаторът разпределя топлината равномерно във вътрешността на фурната.



Дълбоко замразени храни

Идеално за готови ястия (напр. пържени картофи, крокети или пролетни рулца).



Традиционно печене

За печене на тестени и месни храни на едно ниво.



Горещ въздух & долен нагревател

За печене на пица и други ястия, които изискват повече топлина отдолу.



Долен нагревател

Изберете тази функция след процес на готвене, за да запечете храната повече отдолу, ако е необходимо. Използвайте най-ниското ниво за скара.



Печене на хляб

За печене на хляб.



Втасване на тесто









За ускоряване на набухването на тесто с мая. Покрийте повърхността на тестото, за да предотвратите изсушаване.

СПЕЦИАЛНИ



Консервиране

За да запазите зеленчуците и плодовете, поставете бурканите за консервиране в тава за печене, пълна с вода, като използвате топлоустойчиви буркани с байонет или капачки със същия размер. Използвайте най-ниското ниво на фурната.

	<p>Сушене За сушене на резенчета плодове, зеленчуци и гъби. За да може наситеният с влага въздух да излезе навън и плодовете да изсъхнат по-добре, е препоръчително от време на време да отваряте вратата на фурната по време на процеса на сушене.</p>
	<p>Затопляне на чиния За подгръване на чинии преди сервиране.</p>
	<p>Размразяване За размразяване на храна (плодове и зеленчуци). Времето за размразяване зависи от количеството и размера на замразената храна.</p>
	<p>Огретен За ястия като лазаня или запечени картофи. За приготвяне на огретени и за кафява коричка.</p>
	<p>Бавно готвене Процес на готвене при ниска температура. Това е идеално за приготвяне на деликатна храна (напр. говеждо, телешко или агнешко). За по-богат вкус и по-добро запичане, запържете месото преди да го поставите във фурната.</p>
	<p>Поддържане на топлина За поддържане на храната топла. Имайте предвид, че някои ястия може да продължат да се готвят и да изсъхват, докато се поддържат топли. Покрийте съдовете, ако е необходимо.</p>
	<p>Печене с влажност Функцията е разработена за пестене на енергия по време на готвене. Когато използвате тази функция, температурата във вътрешността на уреда може да се различава от зададената. Използва се остатъчната топлина. Мощността на затопляне може да бъде намалена. За повече информация вижте Ежедневна употреба, Бележки за: Печене с влажност.</p>
	<p>PizzaExpert За бързо печене на пица на загрята стоманена тава за пица при високи температури, осигурявайки хрупкава основа и мека, въздушна кора. Тази функция разпределя топлината равномерно във вътрешността на фурната.</p>

6.2 Бележки относно: Печене с влажност

Тази функция беше използвана в съответствие на изискванията за клас на енергийна ефективност и екодизайн (според EU 65/2014 и EU 66/2014). Изпитванията съгласно: IEC/EN 60350-1.

Вратата на фурната трябва да се затвори по време на готвене, така че функцията да не се прекъсва и да се гарантира, че фурната работи с възможно най-висока енергийна ефективност.

Когато използвате тази функция, лампичката автоматично се изключва след 30 секунди.

За инструкциите за готвене вижте Полезни съвети, Печене с влажност. За общи препоръки за енергоспестяване вижте Енергийна ефективност, Съвети за енергоспестяване.

6.3 Настройка: Функции нагряване

1. Включете уреда. Дисплеят показва функцията нагряване по подразбиране и температурата.
2. Натиснете символа на функцията на затопляне , за да влезете в подменюто.
3. Изберете функцията на нагряване и натиснете OK.
4. Задайте температурата. Натиснете: OK
5. Натиснете: START
6. STOP – натиснете, за да изключите функцията за затопляне.
7. Изключете уреда.



Лампата може да се изключи автоматично при температура под 80 °C при някои функции нагряване.

6.4 Меню

Натиснете , за да влезете в менюто.

Елемент от менюто	Описание	
Помощ при готвене	Изброява автоматичните програми.	
Почистване	Изброява програмите за почистване.	
Предпочитани	Изброява настройки на любими програми.	
Опции	За задаване на конфигурация на уреда.	
Настройки	Мрежи	За задаване на конфигурацията на мрежата.
	Настройка	За задаване на конфигурация на уреда.
	Сервиз	Показва версията и конфигурацията на софтуера.

Подменю за: Почистване

Подменю	Описание
Пиролитично почистване, бързо	Времетраене: 1 h.
Пиролитично почистване, нормално	Времетраене: 1 h 30 min.
Пиролитично почистване, интензивно	Времетраене: 2 h 30 min.

Подменю за: Опции

Подменю	Описание
Осветление	Включва и изключва лампата.
Защита за деца	Предпазва уреда от случайно включване.
Бързо нагряване	Скъсява времето за загряване. Опцията е възможна само за някои от функциите за затопляне.
Напомняне За Почистване	Включване и изключване на напомнянето.

Подменю	Описание
Дигитален часовник	Сменя формата на показваната индикация за време.

Подменю за: Настройки

Мрежи

Подменю	Описание
Wi-Fi	За да активирате и деактивирате: Wi-Fi.
Дистанционно управление	За активиране и деактивиране на дистанционно управление. Опцията се вижда само след като включите: Wi-Fi.
Авто дистанционно действие	За стартиране на дистанционното управление автоматично след натискане на СТАРТ. Опцията се вижда само след като включите: Wi-Fi.
Мрежа	За да проверите състоянието на мрежата и силата на Wi-Fi сигнала. Wi-Fi.
Забравяне на мрежата	За деактивиране на текущата мрежа от автоматично свързване с уреда.

Настройка



Подменю	Описание
Език	Задава езика на уреда.
Яркост на екрана	Задава яркостта на екрана.
Звук на бутоните	Включва и изключва звука при натискане на сензорните полета. Не е възможно да заглушите звука за  .
Сила на звук. сигнал	Задава силата на звука на бутоните и сигналите.
Час от денонощието	Задава текущите час и дата.
Сервиз	
Подменю	Описание
Демо режим	Код за активация/деактивация: 2468
Софтуерна версия	Информация относно софтуерната версия.

Подменю	Описание
Зануляване на настройките	Възстановява фабричните настройки.

6.5 Настройка: Помощ при готвене

Подменюто Помощ при готвене се състои от набор от допълнителни функции и програми, предназначени за специални ястия. Всяко ястие в това подменю е снабдено с подходяща настройка. Можете да настроите часа и температурата по време на готвене.

За някои ястия може да готвите и с Автоматично мерене.

1. Включете уреда.
2. Натиснете .
3. Натиснете . Въведете Помощ при готвене.
4. Изберете ястие или вид храна.
5. Поставете храната в уреда и натиснете START.

Когато функцията приключва, проверете дали храната е готова. Удължете времето за готвене според нуждите.

7. ДОПЪЛНИТЕЛНИ ФУНКЦИИ

7.1 Предпочитани ☆

Можете да запаметите до 3 от любимите си настройки, като например функция нагряване и време за готвене.

1. Включете уреда.
2. Изберете предпочитаната функция.
3. Натиснете .
4. Изберете: Предпочитани / Запази текущите настройки.
5. Натиснете + , за да добавите настройката към списъка със: Предпочитани.
6. Натиснете ОК.

 - натиснете, за да нулирате настройката.

 - натиснете, за да отмените настройката.

7.2 Заклучване на функция

Тази функция предотвратява случайна промяна в работата на уреда.

1. Включете уреда.
2. Задайте функция за затопляне.
3. ☆,  - натиснете едновременно, за да включите функцията.

☆,  - натиснете едновременно, за да изключите функцията.

7.3 Защита за деца

Тази функция предотвратява случайно включване на уреда.

1. Включете уреда.
2. Натиснете: .
3. Изберете Опции / Защита за деца.
4. Натиснете кодовите букви по азбучен ред.
5. Изключете уреда.



Защита за деца е активиран. Достъп до: Таймер, Wi-Fi и лампата е налична. Вратата е заключена, когато уредът е изключен.



За да активирате използването на уреда, изберете кодовите букви по азбучен ред.

За да деактивирате тази функция, повторете горните стъпки.

7.4 Автоматично изключване

От съображения за безопасност, ако функцията за нагряване е активна и няма промени в настройките, уредът ще се изключи автоматично след определен период от време.

 (°C)	 (ч)
30 - 115	12.5
120 - 195	8.5

 (°C)	 (ч)
200 - 245	5.5
250 - максимум	3

Ако възнамерявате да пуснете функцията за нагряване за продължителност, надвишаваща времето за автоматично изключване, задайте времето на готвене. Вижте Функции на часовника.

8. ФУНКЦИИ НА ЧАСОВНИКА

8.1 Описание на функциите на часовника

Функция	Описание
Таймер	За да зададете времетраене на готвенето. Максимумът е 23 ч 59 мин. Можете да зададете какво да се случва, когато времето изтече, като зададете предпочитаната функция: Прекратяване на действието.
Прекратяване на действието	Звукова аларма - когато времето изтече, прозвучава звуков сигнал. Можете да настроите тази функция по всяко време, включително и когато уредът е изключен. Звукова аларма и край на готвенето - когато времето изтече, прозвучава звуков сигнал и функцията за нагряване се изключва. Показване само на съобщение - когато времето изтече, на дисплея се появява съобщението. Можете да настроите тази функция по всяко време, включително и когато уредът е изключен.
Забавен старт	За отлагане на старта и/или края на готвенето.
Удължаване на времето	За да увеличите времето за готвене.
Време на експлоатация	Показва колко дълго работи уредът. Максимумът е 23 ч 59 мин. Можете да включите и изключите функцията. Функцията не влияе върху работата на уреда.

Автоматичното изключване не действа при следните функции: Осветление, Приключване.

7.5 Охлаждащ вентилатор

Когато уредът работи, охлаждащият вентилатор се включва автоматично, за да поддържа повърхностите му хладни. Ако изключите уреда, охлаждащият вентилатор може да продължи да работи, докато уредът се охлади.



Някои функции на часовника може да не са достъпни при определени функции за готвене.

8.2 Настройка: Час от денонощието

1. Включете уреда.
2. Натиснете: Час от денонощието.
3. Настройте таймера.
4. Натиснете **OK**.

8.3 Настройка: Таймер

1. Изберете функцията на затопляне и настройте температурата.
2. Натиснете .
3. Настройте таймера.
Можете да изберете предпочитаното действие за „Край“, като натиснете ● ● ●.
4. Натиснете **OK**. Повторете действието, докато на дисплея се покаже основният екран.

Когато остава 10% от времето за готвене, а изглежда, че храната не е готова, можете да удължите времето за готвене. Можете също да промените и функцията на затопляне. За да увеличите времето за готвене, натиснете **+1min**.

8.4 Настройка: Забавен старт

1. Задайте функцията за затопляне и температурата.
2. Натиснете .

3. Задайте времето за готвене.
4. Натиснете ● ● ●.
5. Натиснете: Забавен старт.
6. Изберете желания час на започване.
7. Натиснете ОК. Повторете действието, докато на дисплея се покаже основният екран.

8.5 Настройка: Време на експлоатация

1. Натиснете ⌚.
2. Натиснете ● ● ●.
3. Натиснете: Време на експлоатация.
4. Плъзнете или натиснете ⏪, за да видите времето за работа на основния екран.

5. Натиснете ОК. Повторете действието, докато на дисплея се покаже основният екран.

8.6 Промяна на настройките на таймера

Можете да промените във всеки момент зададеното време докато готвите.

1. Натиснете ⌚.
2. Настройте стойността на таймера.
3. Натиснете ОК.

9. ИЗПОЛЗВАНЕ НА АКСЕСОАРИ

⚠ ВНИМАНИЕ!

Вж. глава "Безопасност".

9.1 Поставяне на аксесоари

Налични аксесоари в зависимост от модела. Сканирайте QR кода, за да проверите как да използвате аксесоарите, доставени с Вашия уред. Можете да поръчате допълнителни аксесоари отделно. За повече информация се свържете с местния доставчик.



Малката вдлъбнатина отгоре увеличава безопасността и осигурява защита срещу накланяне. Вдлъбнатините също са устройства против преобръщане. Ръбът около решетката предотвратява изплъзването на готварски съдове.

Поставете аксесоара (скара/тава) между водещите ленти на носача на рафта.

Уверете се, че рафтът се опира в задната част на фурната и крачетата сочат надолу.

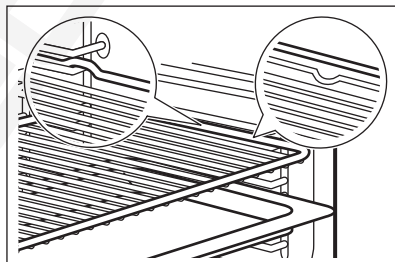

Ако Вашата тава има наклон, поставете я към задната част на фурната.

Ако има надпис върху аксесоара, уверете се, че е обърнат към Вас.

Ако използвате тава с дупки, поставете тавата/тенджерата отдолу, за да съберете капещите течности.

10. ПОЛЕЗНИ СЪВЕТИ

10.1 Препоръки за готвене

Температурата и времето за готвене в таблиците са само ориентировъчни. Те

зависят от рецептите, качеството и количеството на използваните съставки.







Вашият уред може да готви или пече по-различно от предишния. Съветите по-долу показват препоръчителните настройки за температура, време за готвене и позиция на решетката за определени видове храни.

Позициите на рафтовете се броят от дъното на фурната.

Ако не можете да намерите настройките за конкретна рецепта, потърсете подобни рецепти.

За съвети за икономия на енергия вижте Енергийна ефективност.

Символи, използвани в таблиците:

	Тип храна
	Функция нагряване
	Температура
	Аксесоар
	Позиция на скарата
	Време за готвене (мин)





10.2 Печене с влажност - препоръчителни аксесоари





Използвайте тъмни, неотразяващи фолия и съдове. Те абсорбират топлина по-добре от светлите и отражателни съдове.

- **Тиган за пица** - тъмен, неотражателен, диаметър 28см
- **Съд за печене** - тъмен, неотражателен, диаметър 26см
- **Рамекини** - керамика, диаметър 8см, височина 5 см
- **Основа за флан** - тъмна, неотражателна, диаметър 28см

10.3 Печене с влажност

За най-добри резултати следвайте предложенията в долната таблица.

				
Сладки рула, 16 броя	180	2	20 – 30	1)

				
Рула, 9 броя	180	2	30 – 40	1)
Пица, замразена, 0,35 кг	220	2	10 – 15	2)
Руло	170	2	25 – 35	1)
Брауни	175	3	25 – 30	1)
Суфле, 6 броя	200	3	25 – 30	3)
Основа за пандишпанен флан	180	2	15 – 25	4)
Торта „Виктория“	170	2	40 – 50	5)
Варена риба, 0,3 кг	180	3	20 – 25	1)
Цяла риба, 0,2 кг	180	3	25 – 35	1)
Филе от риба, 0,3 кг	180	3	25 – 30	6)
Варено месо, 0,25 кг	200	3	35 – 45	1)
Шашлик (шишче), 0,5 кг	200	3	25 – 30	1)
Бисквитки, 16 броя	180	2	20 – 30	1)
Макарунс (слад.), 24 броя	180	2	25 – 35	1)
Мъфини, 12 броя	170	2	30 – 40	1)
Солени бисквити, 20 броя	180	2	25 – 30	1)
Бисквити от леко тесто, 20 броя	150	2	25 – 35	1)
Тарталети, 8 броя	170	2	20 – 30	1)
Зеленчуци, варени, 0,4 кг	180	3	35 – 45	1)
Вегетариански омлет	200	3	25 – 30	6)
Средиземноморски зеленчуци, 0,7 кг	180	4	25 – 30	1)

1) Използвайте тава за печене или съд за оттичане.

2) Използвайте скарата.

3) Използвайте керамични рамекини на скарата.





4) Използвайте метална основа за крем флан на скарата.

5) Използвайте съд за печене върху скарата.

6) Използвайте тиган за пица на скарата.

10.4 Информация за изпитващи лаборатории

Изпитвания съгласно IEC 60350-1.

				°C	
Малки кейкове 20 броя/табла	Традиционно печене	Тава за печене	3	170	20 - 35
Малки кейкове 20 броя/табла	Горещ въздух/вентилер.	Тава за печене	3	150 - 160	20 - 35
Малки кейкове 20 броя/табла	Горещ въздух/вентилер.	Тава за печене	2 и 4	150 - 160	20 - 35
Ябълков пай, 2 тави Ø20 см	Традиционно печене	Скара	2	180	70 - 90
Ябълков пай, 2 тави Ø20 см	Горещ въздух/вентилер.	Скара	2	160	70 - 90
Пандишпанова торта без мазнина, форма за кейк Ø 26 см ¹⁾	Традиционно печене	Скара	2	170	40 - 50
Пандишпанова торта без мазнина, форма за кейк Ø 26 см ¹⁾	Горещ въздух/вентилер.	Скара	2	160	40 - 50
Пандишпанова торта без мазнина, форма за кейк Ø 26 см ¹⁾	Горещ въздух/вентилер.	Скара	2 и 4	160	40 - 60
Дребни бисквити	Горещ въздух/вентилер.	Тава за печене	3	140 - 150	20 - 40
Дребни бисквити	Горещ въздух/вентилер.	Тава за печене	2 и 4	140 - 150	25 - 45
Дребни бисквити	Традиционно печене	Тава за печене	3	140 - 150	25 - 45
Препечен хляб ¹⁾	Грил	Скара	4	макс.	1 - 5

¹⁾ Загрейте предварително уреда за 10 минути.

11. ГРИЖА И ПОЧИСТВАНЕ

ВНИМАНИЕ!

Вж. глава "Безопасност".

11.1 Бележки относно почистването

Препарати за почистване

- Почиствайте предната част на уреда само с микрофибърна кърпа с топла вода и мек почистващ препарат.

- Използвайте почистващ разтвор, за да почистите металните повърхности.
- Почистете петната с лек почистващ препарат.

Всекидневна употреба

- Избърсвайте вътрешността след всяко използване на уреда. Натрупвания на мазнини или други остатъци могат да доведат до пожар.
- В уреда или по стъклата на вратичката може да кондензира влага. За да

намалите кондензирането, оставете уреда да работи 10 минути преди готвене. Не съхранявайте храна в уреда за повече от 20 минути. Подсушете вътрешността на уреда само с микрофибърна кърпа след всяка употреба.

Акcesoари

- Почиствайте аксесоарите, след всяко ползване и ги оставайте да изсъхнат. Използвайте само микрофибърна кърпа с топла вода и мек почистващ препарат. Не почиствайте принадлежностите в съдомиялна машина.
- Не почиствайте незалепващите аксесоари с абразивно почистващо средство или предмети с остри ръбове.

11.2 Демонтиране на носачите на скарата

Отстранете опорите на скарата, за да почистите уреда.

1. Изключете уреда и изчакайте да изстине.
2. Издърпайте предната част на опорите на скарата от страничната стена.
3. Издърпайте задната част на носача на решетката на скарата от стената и я извадете.

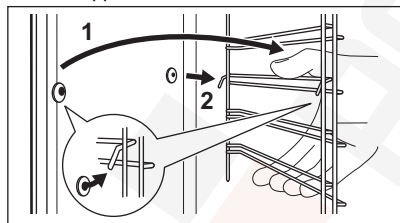

4. Поставете подвижните опори на скарата обратно в първоначалната им позиция. Повторете стъпките в обратен ред.

Ако се доставят телескопични водачи, неговите задържащи щифтове трябва да сочат напред.

11.3 Пиролитично почистване

Използвайте го за почистване на уреда и изгаряне на остатъците.

⚠ ВНИМАНИЕ!

Има риск от изгаряния.

⚠ ПРЕДУПРЕЖДЕНИЕ!

Ако в същия шкаф има монтирани други уреди, не ги използвайте едновременно с тази функция. Това може да причини повреда на фурната.

Не стартирайте функцията, ако не сте затворили вратичката на фурната напълно.

1. Уверете се, че уредът е студен.
2. Отстранете всички принадлежности.
3. Почистете вътрешността на фурната и вътрешното стъкло на вратичката с топла вода, мека кърпа и лек почистващ препарат.
4. Включете уреда.
5. Натиснете  / Почистване.
6. Изберете режим на почистване. Когато почистването започне, вратата на фурната се заключва и лампичката е изключена. Охлаждащият вентилатор работи на по-висока скорост.
STOP – натиснете, за да спрете почистването преди да е завършило. Не използвайте уреда, докато символът за заключване на вратата не изчезне от дисплея.
7. Когато почистването приключи, изключете уреда и изчакайте да изстине.
8. Почистете вътрешността на фурната с мека кърпа. Премахнете остатъка от дъното на фурната.

11.4 Напомняне За Почистване

Когато се появи напомнянето, се препоръчва почистване.

Използвайте функцията: Пиролитично почистване.

11.5 Изваждане и монтиране на вратичката

Можете да свалите вратичката на фурната и вътрешните стъклени панели, за да ги почистите. Прочетете инструкциите

„Изваждане и монтиране на вратичката“, преди да вадите стъклените панели.

⚠ ПРЕДУПРЕЖДЕНИЕ!

Не използвайте уреда без стъклените панели.

1. Отворете докрай вратичката и хванете двете ѝ панти.

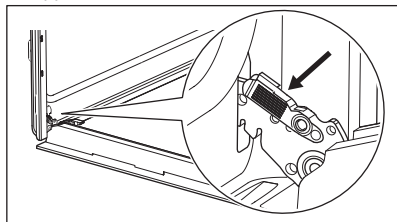

2. Повдигнете и издърпайте лостовете, докато щракнат.

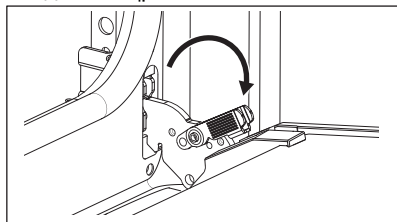

3. Затворете вратичката на фурната наполовина, до първото възможно положение за отваряне. След това повдигнете и дръпнете вратичката, за да я извадите от гнездото.

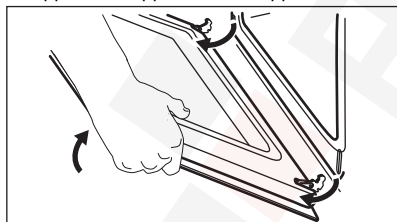

4. Поставете вратичката върху мека кърпа върху стабилна повърхност.
5. Хванете рамката в горната част на вратичката **A** от двете ѝ страни и натиснете навътре, за да освободите езичето.

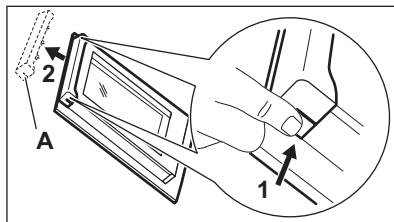

6. Издърпайте рамката на вратичката към себе си, за да я извадите.
7. Хванете стъклените панели в горния край един по един и ги извадете нагоре от водачите. Уверете се, че стъклото се плъзга напълно по подпорите.

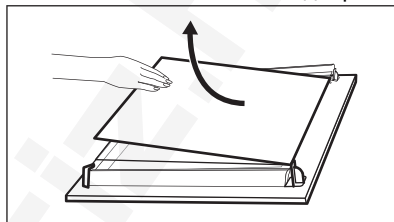

8. Почистете стъклените панели с вода и сапун. Подсушете стъклените панели внимателно. Не почиствайте стъклените панели в съдомиялна машина.
9. След почистване монтирайте стъклените панели и вратичката на фурната. Уверете се, че сте поставили обратно стъклените панели в правилната последователност. Проверете за символ / печат от страни на стъкления панел. Ако вратичката е монтирана правилно, при затваряне на лостовете ще чуete щракване.



Зоната за отпечатване „**B**“ (ако има такава) трябва да е обърната към вътрешността на фурната.

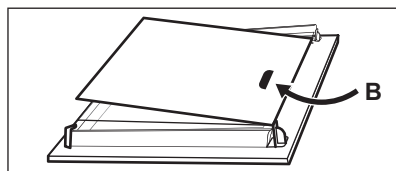

11.6 Смяна на лампата

ВНИМАНИЕ!

Опасност от токов удар.
Лампата може да е гореща.

1. Изключете уреда и изчакайте да изстине.
2. Изключете уреда от електрозахранването.
3. Поставете кърпата на дъното на фурната.

ПРЕДУПРЕЖДЕНИЕ!

Винаги дръжте халогенната лампа с кърпа, за да предотвратите изгаряне на остатъците от мазнини по лампата.

Задна лампа

1. Завъртете стъкления капак, за да го извадите.
2. Почистете стъкления капак.
3. Сменете крушката с подходяща крушка, устойчива на температура от 300°C.
4. Поставете стъкления капак.

12. ОТСТРАНЯВАНЕ НА НЕИЗПРАВНОСТИ

ВНИМАНИЕ!

Вж. глава "Безопасност".

12.1 Как да постъпите, ако...

Описание на проблема	Причина и отстраняване
Не можете да активирате или работите с уреда.	Уредът не е свързана към електрозахранването или е свързан неправилно.
Уредът не нагрява.	Часовникът не е зададен. За да настроите часовника, вижте Функции на часовника. Вратата не е добре затворена. Предпазителят е изгорял. Проверете дали предпазителят е причина за неизправността. Ако проблемът се появи отново, обадете се на квалифициран техник. Защита за деца е активиран.
Лампичката е изключена.	Лампичката е изгоряла. Сменете лампата. За подробности вижте Грижа и почистване.
 Прекъсването на захранването винаги спира почистването. Повторете почистването, ако е прекъснато от спиране на тока.	
Проблеми със сигнала на безжичната мрежа.	Проверете дали вашето мобилно устройство е свързано към безжичната мрежа. Проверете Вашата безжична мрежа и рутер. Рестартирайте рутера.
Инсталиран е нов рутер или е променена конфигурацията на рутера.	За да конфигурирате отново уреда и мобилното устройство, вижте Преди първа употреба, Безжична връзка.

Описание на проблема	Причина и отстраняване
Силата на сигнала на безжичната мрежа е слаба.	Преместете рутера възможно най-близо до уреда.
Безжичният сигнал се прекъсва от друга микровълнова фурна, поставена близо до уреда.	Изключете микровълновата фурна. Избягвайте използването на микровълнова фурна и дистанционно управление на уреда едновременно. Микровълните прекъсват WiFi сигнала.
Функция PizzaExpert спира и на дисплея се появява първо съобщение.	Променихте температурата по време на фазата на предварително загряване. Натиснете Следваща върху първото съобщение, след което натиснете Старт за подновяване на предварителното загряване с новата зададена температура.

12.2 Кодове за грешка

При наличие на софтуерна грешка на дисплея се извежда съобщение за грешка. В таблицата по-долу ще намерите списък с проблеми. Когато някое от тези съобщения за грешка продължи да се извежда на дисплея, това означава, че вероятно е деактивирана някоя от подсистемите с неизправност. В такъв случай се свържете с Вашия доставчик или с упълномощен сервизен център.

Код и описание	Корекция
F102 - вратата не е напълно затворена или заключването на вратата е счупено.	Затворете вратата. Включете и изключете уреда.
F240, F439 - сензорните полета на дисплея не работят правилно.	Почистете повърхността на дисплея. Уверете се, че сензорните полета не са замърсени.
F601 - има проблем със сигнала за Wi-Fi.	Проверете връзката с мрежата. Вижте Преди първа употреба, „Безжична връзка“.
F604 - първото свързване с Wi-Fi е неуспешно.	Изключете уреда и го включете, и опитайте отново. Вижте Преди първа употреба, „Безжична връзка“.
F908 - системата на уреда не е в състояние да се свърже с контролния панел.	Включете и изключете уреда.
F602, F603 - Wi-Fi не е налична. ¹⁾	Включете и изключете уреда.

¹⁾ Ако се появи някоя от тези грешки, останалите функции на уреда ще продължат да работят както обикновено.

12.3 Данни за сервизно обслужване

Ако не можете да намерите решение на проблема сами, обърнете се към търговеца си или към упълномощен сервизен център.

Данните, необходими за сервизния център, са посочени на табелката с данни. Фирмената табелка с данни се намира на предната част на уреда. Вижда се, когато отворите вратичката. Не отстранявайте

фирмената табелка с данни от вътрешността на уреда.

Препоръчваме Ви да запишете данните тук:

Модел (MOD.) :

Номер на продукт (PNC):

Сериен номер (S.N.):

13. ЕНЕРГИЙНА ЕФЕКТИВНОСТ

13.1 Информация за продукта и информационен лист за продукта съгласно регламентите на ЕС за енергийно етикетирание и екодизайн

Име на доставчик	Electrolux
Идентификация на модела	EOX8P38WH 949288082
Индекс на енергийна ефективност	61.2
Клас на енергийна ефективност	A++
Консумация на енергия при стандартно натоварване, конвенционален режим	0.93 kWh/цикъл
Консумация на енергия при стандартно натоварване, форсиран режим на вентилатора	0.52 kWh/цикъл
Брой кухни	1
Топлинен източник	Електричество
Сила на звука	72 л
Тип фурна	Вградена фурна
Маса	37.6 кг

IEC/EN 60350-1 - Битови електрически уреди за готвене - Част 1: Диапазони, фурни, фурни на пара и грилове - Начини за измерване на ефективността.

13.2 Информация за продукта за консумация на енергия и максимално време за достигане на приложим режим с ниска мощност

Енергийна консумация при изчакване	0.8 W
Енергийна консумация в режим Готовност в мрежа	2.0 W
Максималното време, необходимо на оборудването за автоматично достигане на приложимия режим на ниска мощност	20 мин

За указания как да активирате и деактивирате безжичната мрежова връзка вижте Преди първа употреба.

13.3 Съвети за пестене на енергия

Следните съвети ще Ви помогнат да спестите енергия, когато използвате уреда.

Уверете се, че вратата на уреда е затворена, когато той работи. Не отваряйте вратата твърде често по време на готвене. Поддържайте уплътнението на вратата чисто и се уверете, че е добре фиксирано в своята позиция.

Използвайте метални съдове и тъмни, неотразяващи тави и контейнери, за да подобрите енергоспестяването

Не загрявайте предварително уреда преди готвене, освен ако не е специално препоръчано.

Когато приготвяте няколко ястия наведнъж, свеждайте интервалите между готвенето им до минимум.

Готвене с вентилатор

При възможност използвайте функциите за готвене с вентилатор, за да пестите електроенергия.

Остатъчна топлина

Когато времето за готвене е повече от 30 минути, намалете температурата на уреда до минимум 3 – 10 минути преди края на готвенето. Остатъчната топлина вътре в уреда ще продължи да готви.

Използвайте остатъчната топлина, за да поддържате храната топла или да затопляте други ястия.

Когато изключите уреда, екранът показва остатъчната топлина или температура.

Ако е активирана програма с Времетраене и времето за готвене е по-дълго от 30 мин., нагревателните елементи автоматично се изключват по-рано при някои функции на уреда.

Подгръване на храна

Изберете най-ниската възможна температурна настройка, за да използвате остатъчната топлина и да поддържате

храната топла. Индикаторът за остатъчна топлина или температура се появява на дисплея.

Готвене с изключена лампичка

Изключете лампичката по време на готвене. Включвайте я само, когато имате нужда от нея.

Печене с влажност

Функция, разработена за пестене на енергия по време на готвене.

Когато използвате тази функция, лампата се изключва автоматично след 30 секунди. Можете да включите лампата отново, но това действие ще намали очакваната икономия на енергия.

Wi-Fi

Когато е възможно, изключете Wi-Fi, за да спестите енергия.

14. ОПАЗВАНЕ НА ОКОЛНАТА СРЕДА

Рециклирайте материалите със символа

 Поставете опаковките в съответните контейнери, за да ги рециклирате. Помогнете за опазването на околната среда и човешкото здраве чрез рециклирането на отпадъци от

електрически и електронни уреди. Не изхвърляйте уреди, маркирани със символа  с битовите отпадъци. Върнете продукта в местното депо за рециклиране или се свържете с общинската служба.

Üdvözljük az Electrolux honlapján! Köszönjük, hogy a mi készülékünket választotta.



Használattal kapcsolatos tanácsok, prospektusok, hibaelhárítási, szerviz- és javítási információk kérése:

www.electrolux.com/support

A változtatások jogát fenntartjuk.

TARTALOM

1. BIZTONSÁGI INFORMÁCIÓK.....	25
2. BIZTONSÁGI UTASÍTÁSOK.....	27
3. TERMÉKLEÍRÁS.....	30
4. KEZELŐPANEL.....	31
5. AZ ELSŐ HASZNÁLAT ELŐTT.....	31
6. MINDENNAPI HASZNÁLAT.....	32
7. TOVÁBBI FUNKCIÓK.....	35
8. ÓRAFUNKCIÓK.....	36
9. A TARTOZÉKOK HASZNÁLATA.....	37
10. TANÁCSOK ÉS TIPPEK.....	38
11. ÁPOLÁS ÉS TISZTÍTÁS.....	40
12. HIBAEHÁRÍTÁS.....	42
13. ENERGIAHATÉKONYSÁG.....	44
14. KÖRNYEZETVÉDELMI TUDNIVALÓK.....	45

1. ⚠ BIZTONSÁGI INFORMÁCIÓK

Az üzembe helyezés és használat előtt gondosan olvassa el a mellékelt útmutatót. A gyártó nem vállal felelősséget a helytelen beszerelés vagy használat miatt keletkezett sérülésekért és károkért. Tartsa biztonságos és elérhető helyen az útmutatót, hogy szükség esetén mindig a rendelkezésére álljon.

1.1 Gyermekek és fogyatékkal élő személyek biztonsága

- Ezt a készüléket 8 év feletti gyermekek, csökkent fizikai, érzékelési vagy szellemi képességekkel rendelkező felnőttek, illetve megfelelő tudással vagy gyakorlattal nem rendelkező személyek csak felügyelet mellett, vagy abban az esetben használhatják, ha megfelelő oktatást kaptak a

készülék biztonságos használatára, és megértik az esetleges veszélyeket. A 8 évesnél fiatalabb gyermekek, illetve a súlyos, komplex fogyatékossgal élő személyek állandó felügyelet nélkül nem tartózkodhatnak a készülék közelében.

- Gondoskodni kell a gyermekek felügyeletéről, hogy ne játsszanak a készülékkel és annak mobil eszközeivel, valamint azok alkalmazásával.
- Minden csomagolóanyagot tartson távol a gyermekektől, és megfelelően ártalmatlanítsa.
- FIGYELEM: Használat közben a készülék és hozzáférhető részei nagyon felforrósodhatnak. A gyermekeket és kedvenc háziállatokat tartsa távol a készüléktől működés közben, és működés után, lehűléskor.
- Ha rendelkezik gyermekbiztonsági zárral a készülék, akkor azt be kell kapcsolni.
- Gyermekek felügyelet nélkül nem végezhetnek tisztítási vagy karbantartási tevékenységet a készüléken.

1.2 Általános biztonság

- A készülék kizárólag ételkészítési célra szolgál.
- Ezt a készüléket háztartási célú, beltérben történő használatra tervezték.
- Ez a készülék használható irodákban, szállodai vendégszobákban, panziókban, vendégházakban és más hasonló szálláshelyeken, ahol a használat nem haladja meg a háztartási használat (átlagos) szintjét.
- A készülék üzembe helyezését és a hálózati kábel cseréjét csak képezett személy végezheti el.
- A bútorba való beépítés előtt ne használja a készüléket.
- Bármilyen karbantartás megkezdése előtt válassza le a készüléket az elektromos hálózatról.
- Ha a tápkábel megsérül, azt a gyártónak vagy a márkaszerviznek vagy más hasonlóan képzett személynek kell kicserélnie, nehogy elektromos veszélyhelyzet álljon elő.

- **FIGYELMEZTETÉS:** Az izzó cseréje előtt győződjön meg arról, hogy a készülék ki van kapcsolva, hogy megelőzze áramütést.
- **FIGYELEM:** Használat közben a készülék és hozzáférhető részei nagyon felforrósodhatnak. Ügyeljen arra, hogy ne érintse meg a fűtőelemeket vagy a sütőtér felületét.
- Amikor a sütőből kiveszi vagy behelyezi a tartozékokat vagy edényeket, mindig használjon konyhai edényfogó kesztyűt.
- A polctartók eltávolításához először a polctartó elejét, majd a hátulját húzza el az oldalfaltól. A polctartókat a kiszereléssel ellentétes sorrendben helyezze vissza.
- A készülék tisztításához ne használjon nagy nyomású gőzt.
- Ne használjon súrolószert vagy éles fém kaparóeszközt a sütőajtó üvegének tisztítására, mivel ezek megkarcolhatják a felületet, ami az üveg megrepedését eredményezheti.
- A pirolitikus tisztítás megkezdése előtt vegyen ki minden tartozékot a készülék sütőteréből, és távolítsa el onnan a lerakódásokat/kiömlött anyagot.

2. BIZTONSÁGI UTASÍTÁSOK

2.1 Üzembe helyezés

FIGYELMEZTETÉS!

A készüléket csak képezített személy helyezheti üzembe.

- Távolítsa el az összes csomagolóanyagot.
- Ne helyezzen üzembe, és ne is használjon sérült készüléket.
- Kövesse a weboldalunkon elérhető telepítési utasításokat.
- A készülék nehéz, ezért legyen körültekintő a mozgatásakor. Mindig használjon munkavédelmi kesztyűt és zárt lábbelit.
- Soha ne húzza a készüléket a fogantyújánál fogva.
- A készüléket az üzembe helyezési követelményeknek megfelelő, biztonságos helyre telepítse.
- Tartsa meg a minimális távolságot a többi készüléktől és egységtől.

- A készülék felszerelése előtt győződjön meg arról, hogy az vízszintes, és az ajtó akadálytalanul nyílik.
- A készülék elektromos hűtőrendszerrel van felszerelve. Ezt az elektromos tápellátással kell működtetni.

2.2 Elektromos csatlakozás

FIGYELMEZTETÉS!

Tűz- és áramütésveszély.

- Az összes elektromos kapcsolódást képzett villanyszerelőnek kell kialakítania.
- A készüléket földelni kell.
- Ellenőrizze, hogy az adattáblán szereplő adatok megfelelnek-e a helyi elektromos hálózati feszültség paramétereinek.
- Mindig használjon megfelelően felszerelt ütésálló aljzatot.
- Ne használjon többdugós adaptert és hosszabbító kábelt.

- Ügyeljen arra, hogy ne okozzon sérülést a hálózati csatlakozódugón és a hálózati kábelben. Amennyiben a hálózati kábelt ki kell cserélni, azt hivatalos márkaszervizünknek kell elvégeznie.
- Ügyeljen arra, hogy a hálózati kábelek ne kerüljenek közel, illetve ne érjenek hozzá a készülék ajtajához vagy a készülék alatti rekeszhez, különösen akkor, ha a készülék működik, vagy ajtaja forró.
- A feszültség alatt álló és szigetelt alkatrészek érintésvédelmi részeit úgy kell rögzíteni, hogy szerszám nélkül ne lehessen eltávolítani azokat.
- Csak a telepítés befejezése után csatlakoztassa a hálózati csatlakozódugót a hálózati csatlakozóaljzatba. Ügyeljen arra, hogy a hálózati csatlakozódugó üzembe helyezés után is könnyen elérhető legyen.
- Ha a hálózati aljzat meglazult, ne csatlakoztassa a hálózati csatlakozódugót.
- A hálózati kábel meghúzásával ne válassza le a készüléket. Ehhez a csatlakozódugót fogja meg.
- Csak megfelelő szigetelőberendezéseket használjon: vezetékvédő megszakítókat, biztosítókat (a tartóból kivett csavaros típusú biztosítókat), földszivárgásgátlókat és kontaktorokat.
- Az elektromos berendezésnek kell legyen leválasztó eszköze, amely lehetővé teszi a készüléknek a hálózatról minden póluson történő leválasztását. Az szigetelő eszköz érintkező nyílászélességének legalább 3 mm-esnek kell lennie.
- Teljesen csukja be a készülék ajtaját, mielőtt csatlakoztatja a dugaszt a hálózati aljzatba.
- Ez a készülék hálózati kábelrel és dugasszal kerül szállításra.

Az üzembe helyezéshez vagy cseréhez használható vezeték típusok Európa számára:

H07 RN-F, H05 RN-F, H05 RRF, H05 VV-F, H05 V2V2-F (T90), H05 BB-F, H05Z1Z1-F

A kábel keresztmetszetéhez nézze meg az adattáblán szereplő összteljesítményt. Hivatkozhat a táblára is:

Összteljesítmény (W)	Vezeték keresztmetszet (mm ²)
maximum 1380	3x0.75
maximum 2300	3x1
maximum 3680	3x1.5

A földelővezetékeknek (zöld/sárga) 2 cm-rel hosszabbnak kell lennie a barna fázisnál és a kék semleges vezetéknel

2.3 Használat

FIGYELMEZTETÉS!

Sérülés-, égés-, áramütés- és robbanásveszély.

- Ne változtassa meg a készülék műszaki jellemzőit.
- Ügyeljen arra, hogy a szellőzőnyílásokat ne zárja el semmi.
- Működés közben ne hagyja felügyelet nélkül a készüléket.
- Minden használat után kapcsolja ki a készüléket.
- Körültekintően járjon el, ha működés közben kinyitja a készülék ajtaját. Forró levegő szabadulhat fel.
- Ne működtesse a készüléket nedves kézzel, vagy amikor az vízzel érintkezik.
- Ne gyakoroljon nyomást a nyitott ajtóra.
- Ne használja a készüléket munka- vagy tárolófelületként.
- Óvatosan nyissa ki a készülék ajtaját. Az alkoholtartalmú alkotóelemek alkoholos levegőelegyet hozhatnak létre.
- Ügyeljen arra, hogy szikra vagy nyílt láng ne legyen a készülék közelében, amikor kinyitja az ajtót.
- Mindig tartósításra jóváhagyott üvegeket és befőttesüvegeket használjon.
- Ne tegyen gyúlékony anyagot vagy gyúlékony anyaggal szennyezett tárgyat a készülékbe, annak közelébe, illetve annak tetejére.
- Wi-Fi-jelszavát bizalmasan kezelje, ne ossza meg másokkal.

FIGYELMEZTETÉS!

A készülék károsodásának veszélye áll fenn!

- A zománc károsodásának vagy elszíneződésének megelőzéséhez:
 - ne tegyen edényt vagy egyéb tárgyat közvetlenül a készülék sütőterének aljára.
 - ne tegyen alufóliát közvetlenül a készülék sütőterének aljára.
 - ne engedjen vizet a forró készülékbe.
 - a főzés befejezése után ne tárolja a nedves edényeket vagy az ételt a készülékben.
 - a tartozékok kivételekor vagy berakásakor óvatosan járjon el.
- A zománc vagy a rozsdamentes acél elszíneződése nincs hatással a készülék teljesítményére.
- A nagy nedvességtartalmú sütemények esetében mély tepsit használjon a sütéshez. A gyümölcsök leve maradandó foltokat ejthet.
- Csak a készülékhez mellékelt vagy a gyártó által ajánlott tartozékokat használjon.
- Főzés közben a készülék ajtaját mindig tartsa csukva.
- Ha a készüléket bútorlap (pl. ajtó) mögött helyezi el, ügyeljen arra, hogy az ajtó soha ne legyen becsukva, amikor a készülék működik. A hő és a nedvesség felhalmozódhat a zárt bútorlap mögött, és ennek következtében károsodhat a készülék, a készülék borítása vagy a padló. Használat után ne csukja be addig a bútorlapot, míg a készülék teljesen le nem hűlt.

2.4 Ápolás és tisztítás

FIGYELMEZTETÉS!

Személyi sérülés, tűz vagy a készülék károsodásának veszélye áll fenn!

- Karbantartás előtt kapcsolja ki a készüléket, és húzza ki a hálózati csatlakozódugót a csatlakozóaljzatból.
- Ellenőrizze, hogy lehűlt-e már a készülék. Máskülönben fennáll a veszély, hogy az üveglapok eltörnek.
- A sütőajtó sérült üveglapjait haladéktalanul cserélje ki. Forduljon a márkaszervizhez.
- Legyen óvatos, amikor kiveszi az ajtót a készülékből, mert az ajtó nehéz.

- Rendszeresen tisztítsa meg a készüléket, hogy elkerülje a felület károsodását.
- Tisztítsa meg a készüléket egy puha, nedves kendővel. Csak semleges tisztítószert használjon. Ne használjon súrolószert, súrolószivacsot, oldószert vagy fém tárgyat.
- Amennyiben sütőtisztító aeroszolt használ, tartsa be a tisztítószert csomagolásán feltüntetett biztonsági utasításokat.

2.5 Pirolitikus tisztítás

FIGYELMEZTETÉS!

Pirolitikus tisztítás üzemmódban sérülés/tűz/vegyszer-kibocsátás (gázok) veszélye áll fenn.

- Pirolitikus tisztítás és kezdeti előmelegítés előtt távolítsa el a sütőtérből az alábbiakat:
 - minden ételmaradványt, olaj- vagy zsírcseppet/lerakódást.
 - minden eltávolítható tárgyat (beleértve a készülékhez mellékelt polcokat, oldalsíneket stb.), különösen a tapadásmentes felületű lábasokat, fazekakat, edényeket, tepsiket, tálcákat, konyhai eszközöket stb.
- Olvassa el a pirolitikus tisztítással kapcsolatos összes utasítást.
- A pirolitikus tisztítás alkalmazása közben tartsa távol a gyermekeket a készüléktől. A készülék nagyon felmelegszik, és forró levegőt bocsát ki az elülső szellőzőnyílásain keresztül.
- A pirolitikus tisztítás magas hőmérsékletű funkció, és működése során gázok szabadulhatnak fel az ételmaradványokból és a készülék szerkezeti anyagaiból, így a vásárlók számára az alábbiak ajánlottak:
 - a pirolitikus tisztítás során és után biztosítson megfelelő szellőzést.
 - a kezdeti előmelegítés során és után biztosítson megfelelő szellőzést.
- A pirolitikus tisztítás során és után ne öntsön vizet a sütőajtóra, nehogy megsérüljenek az üvegelemek.
- A pirolitikus tűzhelyekből és ételmaradványokból felszabaduló gázok nem ártalmasak az emberi egészségre, ideértve a kiskorú és a gyógyászati kezelés alatt álló személyeket is.

- Tartsa távol a kistestű háziállatokat a készüléktől a pirolitikus tisztítás és a kezdeti előmelegítés során és után. A kistestű háziállatok (különösen a madarak és a hüllők) nagyon érzékenyek lehetnek a hőmérsékletváltozásra és a kibocsátott gőzökre.
- A lábasok, fazekak, tepsik, konyhai eszközök stb. tapadásgátló bevonata károsodhat a pirolitikus sütők pirolitikus tisztításának magas hőmérséklete miatt, és ezek kibocsáthatnak kismértékben káros, vegyi folyamatból felszabadult gázokat.

2.6 Belső világítás

⚠ FIGYELMEZTETÉS!

Vigyázat! Áramütés-veszély!

- A termékben található izzó(k)ra és a külön kapható pótizzókra vonatkozó tudnivalók: Ezek az izzók arra készültek, hogy megfeleljenek a háztartási készülékekben fennálló szélsőséges fizikai feltételeknek, mint például hőmérséklet, rezgés, magas páratartalom, illetve arra használatosak,

hogy jelezzék a készülék működési állapotát. Nem alkalmasak egyéb felhasználásra, valamint helyiségek megvilágítására.

- Ez a termék egy G energiahatékonysági osztályú fényforrást tartalmaz.
- Csak az azonos műszaki jellemzőkkel rendelkező lámpákat használjon .

2.7 Szolgáltatások

- A készülék javítását bizza a márkaszervizre.
- Mindig eredeti cserealkatrészt használjon.

2.8 Ártalmatlanítás

⚠ FIGYELMEZTETÉS!

Sérülés- vagy fulladásveszély áll fenn.

- A készülék ártalmatlanítására vonatkozó tájékoztatásért lépjen kapcsolatba helyi hatóságokkal.
- Feszültségmentesítse a készüléket.
- A készülék közelében vágja át a hálózati kábelt, és tegye a hulladékba.

3. TERMÉKLEÍRÁS

3.1 Általános áttekintés

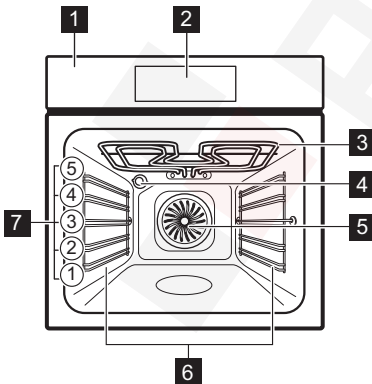

- 1 Kezelőpanel
- 2 Kijelző
- 3 Fűtőelem
- 4 Lámpa
- 5 Ventilátor
- 6 Kivehető polctartó
- 7 Polcpozíciók

4. KEZELŐPANEL

4.1 A kezelőpanel áttekintése

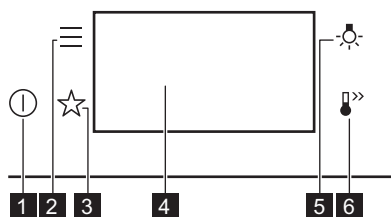

1 Be / Ki
Tartsa nyomva a készülék be- és kikapcsolásához.

2 Menü
Felsorolja a készülék kiegészítő funkcióit és beállítási funkcióit.

3 Kedvencek
Kedvenc beállítások listázása.

4 Kijelző
A készülék aktuális beállításait mutatja.

5 Világításkapcsoló
A sütővilágítás be- és kikapcsolása.

6 Gyors Felfűtés
A következő funkció be- és kikapcsolása: Gyors Felfűtés.

4.2 Kijelző

Kijelző a beállított nyomógombfunkciókkal.

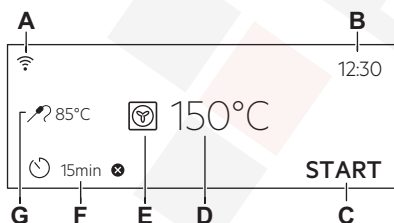

- A. Wi-Fi
- B. Pontos idő
- C. START / LEÁLLÍTÁS
- D. Hőmérséklet
- E. Sütőfunkciók
- F. Időzítő
- G. Hűshőmérő szenzor (csak a kijelölt modellek esetén)

Display indicators

- OK Választás / beállítás megerősítése.
- Visszalépés egy szinttel a menüben.
- Az utolsó művelet visszavonása.
- A kiegészítő funkciók be- és kikapcsolása.
- A készülék zárolva van.
- A figyelmeztető hangjelzés funkció be van kapcsolva.
- A figyelmeztető hangjelzés és a főzés leállítása funkció be van kapcsolva.
- Csak a felugró üzenet van aktiválva.
- Késleltetett indítás funkció be van kapcsolva.
- A beállítás törlése.
- Wi-Fi csatlakozás be van kapcsolva.
- Távirányítás bekapcsolva.



A kijelzőn különböző üzenetek jelennek meg. Amikor megjelenik egy üzenetablak, nyomja meg a kijelzőt a folytatáshoz.

5. AZ ELSŐ HASZNÁLAT ELŐTT



FIGYELMEZTETÉS!

Lásd a „Biztonság” című fejezetet.



5.1 Első csatlakoztatás

Az első csatlakoztatás után a kijelzőn üdvözlő üzenet jelenik meg.

A következőket kell beállítania: Nyelv, Kijelző Fényerő, Nyomógomb Hang, Figyelmeztető hangrő, Pontos idő.

5.2 Vezeték nélküli kapcsolat

A készülék csatlakoztatásához a következőkre van szüksége:

- Vezeték nélküli hálózat internet kapcsolattal.
 - Ugyanahhoz a vezeték nélküli hálózathoz csatlakoztatott mobil eszköz.
1. Az alkalmazás letöltéséhez olvassa be a használati útmutató hátoldalán található QR-kódot. Az alkalmazást közvetlenül az alkalmazásáruházból is letöltheti.
 2. Kövesse az alkalmazás csatlakoztatási utasításait.
 3. Kapcsolja be a készüléket.
 4. Nyomja meg: . Válassza: Beállítások / Csatlakoztatás
 5.  - csúsztassa vagy nyomja meg a funkció be- vagy kikapcsolásához: Wi-Fi.
- A készülék vezeték nélküli modulja 90 mp időkereten belül működni kezd.



Biztonsági okokból a távoli működés 24 ó elteltével automatikusan kikapcsol. Szükség esetén ismételje meg a kezdő lépéseket.

Frekvencia	2.4 GHz WLAN 2400 - 2483.5 MHz
Protokoll	IEEE 802.11b DSSS, 802.11g/n OFDM
Max teljesítmény	EIRP < 20 dBm (100 mW)
Wi-Fi-modul	NIUS-50



5.3 Szoftver licenckek

A termék szoftvere olyan összetevőket tartalmaz, amelyek ingyenes és nyílt forráskódú szoftvereken alapulnak. Electroluxelimeri a nyílt szoftver- és robotikai közösségek hozzájárulását a fejlesztési projekthez.

Ahhoz, hogy hozzáférjen ezen ingyenes és nyílt forrású szoftverkomponensek forráskódjához (melyek licencfeltételei megkövetelik a közzétételt), és hogy megtekintse ezek teljes körű szerzői jogi adatait és vonatkozó licencfeltételeit, kérjük, látogasson el a következő oldalra: <http://electrolux.opensoftwarerepository.com> (mappa NIUS).

5.4 Kezdeti előmelegítés és tisztítás

Az első használat előtt, mielőtt élelmiszerral érintkezne, melegítse elő az üres készüléket. A készülék kellemetlen szagot és füstöt bocsáthat ki. Az előmelegítés során szellőztesse ki a helyiséget.

1. Vegyen ki minden tartozékot a sütőtérből, és a kivehető polctartókat is távolítsa el.
2. Állítsa be a(z)  funkciót. Állítsa be a maximális hőmérséklet. Tekintse meg a Mindennapi használat. Hagyja működni a készüléket 1 ó ideig.
3. Állítsa be a(z)  funkciót. Állítsa be a maximális hőmérséklet. Hagyja működni a készüléket 15 perc ideig.
4. Állítsa be a(z)  funkciót. Állítsa be a maximális hőmérséklet. Hagyja működni a készüléket 15 perc ideig.
5. Kapcsolja ki a készüléket, és várja meg, hogy lehűljön.
6. Kizárólag mikroszálas ruhával, langyos vízzel és enyhe mosogatószerrel tisztítsa meg a készüléket és a tartozékokat.
7. Helyezze vissza a tartozékokat és a kivehető polctartókat az eredeti helyzetükbe.

6. MINDENNAPI HASZNÁLAT











FIGYELMEZTETÉS!

Lásd a „Biztonság” című fejezetet.

6.1 Sütőfunkciók

HAGYOMÁNYOS

	Grill Vékony szelet élelmiszerek grillezéséhez és pirítós készítéséhez.
	Infrasütés Nagy sült húsdarabok vagy nem kicsontozott szárnyas sütéséhez egy polcszinten. Csőben sütéshez és pirításhoz.
	Hőlégbefúvás, Nagy Hőfok Hússütéshez és sütemények sütéséhez. Állítson be alacsonyabb hőmérsékletet, mint a hagyományos sütésnél, mivel a ventilátor egyenletesen osztja el a hőt a sütő belsejében.
	Fagyasztott ételek Készételekhez tökéletes (pl. sült burgonya, krokett vagy tavaszi tekercs).
	Alsó + felső sütés Egy sütőszinten történő sütéshez, valamint pörköléshez.
	Forró levegő & Alsó Pizza és más olyan ételek sütéséhez, amelyek alulról több hőt igényelnek.
	Alsó Sütés Válassza ezt a funkciót a sütési folyamat után, hogy szükség esetén az étel alját jobban megpirítsa. A legalacsonyabb polcszintet használja.
	Kenyér Kenyér sütéséhez.
	Kelesztés A kelt tészta kelesztésének felgyorsítására. A kiszáradás megelőzése érdekében fedje le a tészta felületét.

SPECIÁLIS BEÁLLÍTÁSOK

	Tartósítás A zöldségek és gyümölcsök tartósítása érdekében helyezze a dobozokat vízzel töltszárú tepsibe. Használjon hóálló, bajonettzárral vagy csavaros kupakkal ellátott, azonos méretű edényeket. Használja a legalsó polcszintet.
---	--

 **Aszalás**
Szeletelt gyümölcs, zöldség és gomba aszalásához. Annak érdekében, hogy a nedvességgel telített levegő távozhasson, és a gyümölcs jobban száradhasson, a szárítási folyamat során célszerű időnként kinyitni a sütő ajtaját.

 **Edény Melegítés**
A táányérok találáshoz való előmelegítésére.

 **Kiolvasztás**
Élelmiszerek felolvasztásához (zöldségek és gyümölcsök). A felolvasztás időtartama a fagyasztott étel méretétől és mennyiségétől függ.

 **Csőben Sütés**
Sütőben készíthető fogásokhoz, mint a lasagna és burgonyafelfújt. Csőben sütéshez és pirításhoz.

 **Hőlégbefúvás, Kis Hőfok**
Alacsony hőmérsékletű ételkészítés. Tökéletes a kényes ételek (pl. marha, borjú vagy bárány) elkészítéséhez. A gazdagabb íz és a jobb pirítás érdekében pirítsa meg a húst, mielőtt a sütőbe helyezi.

 **Melegen Tartás**
Élelmiszerek melegen tartásához. Kérjük, vegye figyelembe, hogy egyes ételek melegen tartás közben továbbra is süthetnek és kiszáradhatnak. Szükség esetén fedje le az edényeket.

 **Konvekciós levegő (nedves)**
A funkciót arra tervezték, hogy energiát takarítson meg a főzés során. A funkció használatakor a sütőtér hőmérséklete eltérhet a beállított hőmérséklettől. A készülék a maradékhőt használja fel. A fűtési teljesítmény lecsökkenhet. További tudnivalóért lásd Mindennapi használat, Megjegyzések: Konvekciós levegő (nedves).

 **PizzaExpert**
Pizza gyors sütéséhez magas hőmérsékleten, előmelegített pizzasütőn, ropogós alapot és puha, levegős kérget biztosítva. Ez a funkció egyenletesen eloszlatja a hőt a sütő belsejében.

6.2 Megjegyzések a Konvekciós levegő (nedves) funkcióhoz

A funkció megfelel a szabványok szerinti energiahatékonysági besorolásnak és az ökológiai kialakításra vonatkozó követelményeknek (EU 65/2014 és EU 66/2014 szerint). Vizsgálati módszerek az

alábbi szabványoknak megfelelően: IEC/EN 60350-1.

A sütőajtót sütés közben be kell csukni, hogy a funkció ne legyen megszakítva, és hogy a sütő a lehető legnagyobb energiahatékonysággal működjön.

A funkció használatakor a sütővilágítás 30 másodperc elteltével automatikusan kikapcsol.

A sütési utasításokat lásd: Tanácsok és tippek, Konvekciós levegő (nedves). Az általános energiatakarékosági javaslatokat lásd: Energiahatékonyság, Energiatakarékosági tippek.

6.3 Beállítás: Sütőfunkciók

1. Kapcsolja be a készüléket. A kijelzőn megjelenik az alapértelmezett sütőfunkció és a hőmérséklet.
2. Nyomja meg a sütőfunkció szimbólumát  az almenübe lépéshez.
3. Válassza ki a sütőfunkciót, majd nyomja meg a **OK** gombot.
4. Állítsa be a hőmérsékletet. Nyomja meg ezt: **OK**.
5. Nyomja meg a **START** gombot.
6. **STOP** - nyomja meg a sütőfunkció kikapcsolásához.
7. Kapcsolja ki a készüléket.



Egyes sütőfunkciók működése közben a sütőlámpa automatikusan kikapcsol 80 °C alatt.

6.4 Menü

Nyomja meg a  gombot a menübe lépéshez.

Menüpont	Leírás
Előre Programozott Sütés	Automatikus programok listázása.
Tisztítás	Tisztítóprogramok listázása.
Kedvencek	Kedvenc beállítások listázása.

Menüpont	Leírás	
Egyéb funkciók	A készülék konfigurációjának beállítására szolgál.	
Beállítások	Csatlakoztatás	A hálózati paraméterek beállítása.
	Beállítás	A készülék konfigurációjának beállítására szolgál.
	Szerviz	Megjeleníti a szoftververziót és a konfigurációt.

Almenü ehhez: Tisztítás

Almenü	Leírás
Pirolitikus tisztítás, gyors	Időtartam: 1 h.
Pirolitikus tisztítás, normál	Időtartam: 1 h 30 min.
Pirolitikus tisztítás, intenzív	Időtartam: 2 h 30 min.

Almenü ehhez: Egyéb funkciók

Almenü	Leírás
Sütő világítás	A sütővilágítás be- és kikapcsolása.
Gyerekszár	Megakadályozza a készülék véletlen bekapcsolását.
Gyors Felfűtés	Lerövidíti a felfűtési időt. Ez csak bizonyos sütőfunkcióknál áll rendelkezésre.
Tisztítás Emlékeztető	Az emlékeztető be- és kikapcsolása.
Digitális óra stílus	Az időkijelzés formátumának módosítása.

Almenü ehhez: Beállítások

Csatlakoztatás

Almenü	Leírás
Wi-Fi	Engedélyezés és letiltás: Wi-Fi.
Távírányítás	A távírányítás engedélyezéséhez és letiltásához. A kiegészítő funkció csak ennek a bekapcsolása után látható: Wi-Fi.
Automatikus távműködtetés	A távírányítás automatikus megkezdése a START megnyomása után. A kiegészítő funkció csak ennek a bekapcsolása után látható: Wi-Fi.
Hálózat	A hálózati állapot és a jelerősség ellenőrzése: Wi-Fi.
Hálózat el-ejtése	Az aktuális hálózat készülékhez való automatikus csatlakozásának letiltása.

Beállítás

Almenü	Leírás
Nyelv	Beállítja a készülék nyelvét.
Kijelző Fényerő	A kijelző fényerejének beállítása.
Nyomógomb Hang	Az érintőmezők hangjának be- és kapcsolása. A hang elnémítása nem lehetséges a következőnél: ①.
Figyelmeztető hangerő	A gombnyomások és jelzések hangerőjének beállítása.
Pontos idő	A pontos idő és dátum beállítása.



Szerviz

Almenü	Leírás
Demo üzemmód	Aktiváló / inaktiváló kód: 2468
Szoftver verzió	Szoftver verzióra vonatkozó információk.
Összes beállítás törlése	Visszaállítás gyári beállításokra.

6.5 Beállítás: Előre Programozott Sütés

Előre Programozott Sütés az almenü további funkciókból és programokból áll, amelyeket kifejezetten az ételekhez terveztek. Ebben az almenüben minden ételhez megfelelő beállítás tartozik. Főzés közben módosíthatja az időt és a hőmérsékletet.

Egyes ételek elkészítéséhez Súlyautomatika is használható.

1. Kapcsolja be a készüléket.
 2. Nyomja meg a  gombot.
 3. Nyomja meg a  gombot a Előre Programozott Sütés programba lépéshez.
 4. Válasszon ki egy fogást vagy ételfajtát.
 5. Helyezze az ételt a készülékbe, majd nyomja meg a START gombot.
- Amikor a funkció véget ért, ellenőrizze, hogy elkészült-e az étel. Szükség szerint növelje az elkészítési időt.

7. TOVÁBBI FUNKCIÓK

7.1 Kedvencek ☆

Kedvenc beállításait, mint például a sütőfunkciót és az ételkészítési időt eltárolhatja a készülék memóriájába.

1. Kapcsolja be a készüléket.
2. Válassza ki a megfelelő beállítást.
3. Nyomja meg a  gombot.
4. Válassza ezt: Kedvencek / Aktuális beállítások mentése.
5. Nyomja meg a + gombot, hogy hozzáadja a beállítást a következők listájához: Kedvencek.
6. Nyomja meg a OK gombot.

 - nyomja meg a beállítás visszaállításához.

 - nyomja meg a beállítás törléséhez.

7.2 Funkciózár

Ez a funkció megakadályozza a készülék véletlen funkcióváltását.

1. Kapcsolja be a készüléket.
2. Állítson be egy sütőfunkciót.
3. ☆,  - nyomja meg egyszerre a funkció bekapcsolásához.

☆, 🔊 - nyomja meg egyszerre a funkció kikapcsolásához.

7.3 Gyerekzár

Ez a funkció megakadályozza a készülék véletlen bekapcsolását.

1. Kapcsolja be a készüléket.
2. Nyomja meg a gombot.
3. Válassza a Egyéb funkciók / Gyerekzár pontot.
4. Nyomja meg a kód betűit betűrendben.
5. Kapcsolja ki a készüléket.

Gyerekzár bekapcsolva.

Hozzáférés a következőhöz: Időzítő, Wi-Fi és lámpa is rendelkezésre áll. A készülék kikapcsolásakor az ajtó zárva van.

A készülék használatának engedélyezéséhez nyomja meg a kód betűit ábécé sorrendben.

A funkció kikapcsolásához ismétlje meg a fenti lépéseket.

7.4 Automatikus kikapcsolás

Biztonsági okokból, ha a sütőfunkció aktív, és nem módosítanak a beállításokon, a készülék

bizonyos idő elteltével automatikusan kikapcsol.

(°C)	(ó)
30 - 115	12.5
120 - 195	8.5
200 - 245	5.5
250 - maximum	3

Ha egy sütőfunkciót az automatikus kikapcsolási időt meghaladó ideig kíván működtetni, állítsa be a sütési időtartamot. Tekintse meg a Órafunkciók.

Az Automatikus kikapcsolás nem működik az alábbi funkciókkal: Sütő világítás, Befejezési idő.

7.5 Hűtőventilátor

Amikor a készülék üzemel, a hűtőventilátor automatikusan bekapcsol, hogy hűvösen tartsa a készülék felületét. Amikor kikapcsolja a készüléket, a hűtőventilátor továbbra is működhet, amíg a készülék le nem hűl.

8. ÓRAFUNKCIÓK

8.1 Órafunkciók leírása

Funkció	Leírás
Időzítő	A sütés hosszúságának beállításához. A maximális érték 23 ó 59 perc. Megadhatja, hogy mi történjen, amikor az idő letelik, amennyiben beállítja igényeinek megfelelően a következőt: Művelet befejezése.
Művelet befejezése	Figyelmeztető hangjelzés – az idő leteltkor hangjelzés hallható. Bármikor, a készülék kikapcsolt állapotában is beállíthatja ezt a funkciót.
	Figyelmeztető jelzés és sütés vége – az idő leteltkor hangjelzés hallható, és a sütőfunkció kikapcsol.
	Csak felugró üzenetek – az idő leteltkor üzenet jelenik meg a kijelzőn. Bármikor, a készülék kikapcsolt állapotában is beállíthatja ezt a funkciót.

Funkció	Leírás
Késleltetett indítás	Sütés elindításának és / vagy befejezésének késleltetése.
Idő Kiterjesztés	A sütési idő meghosszabbításához.
Működési-dőzítő	Azt jelzi, hogy mennyi ideig működik a készülék. A maximális érték 23 ó 59 perc. Ki- és bekapcsolhatja a funkciót. Ez a funkció nincs hatással a készülék működésére.



Előfordulhat, hogy egyes órafunkciók bizonyos főzési funkciókkal nem érhetőek el.

8.2 Beállítás: Pontos idő

1. Kapcsolja be a készüléket.
2. Nyomja meg: Pontos idő.

3. Állítsa be az időt.
4. Nyomja meg a **OK** gombot.

8.3 Beállítás: Időzítő



1. Válassza ki a sütőfunkciót, majd állítsa be a hőmérsékletet.
2. Nyomja meg a  gombot.
3. Állítsa be az időt.

A kívánt Befejezés műveletet a  gomb megnyomásával választhatja ki.

4. Nyomja meg a **OK** gombot. Addig ismétlje a műveletet, míg a fő képernyő meg nem jelenik a kijelzőn.



Ha a főzési időtartamból 10% maradt fenn, és az étel nem tűnik késznek, az időtartam meghosszabbítható. A sütőfunkciót is módosíthatja. A sütési idő meghosszabbításához nyomja meg a **+1min** gombot.

8.4 Beállítás: Késleltetett indítás

1. Válasszon ki egy sütőfunkciót és a hőmérsékletet.
2. Nyomja meg a  gombot.
3. A sütési idő beállítása.
4. Nyomja meg a  gombot.

5. Nyomja meg: Késleltetett indítás.
6. Válassza ki a kívánt kezdési időt.
7. Nyomja meg a **OK** gombot. Addig ismétlje a műveletet, míg a fő képernyő meg nem jelenik a kijelzőn.

8.5 Beállítás: Működésidőzítő

1. Nyomja meg a  gombot.
2. Nyomja meg a  gombot.
3. Nyomja meg: Működésidőzítő.
4. A főképernyőn a működési idő megjelenítéséhez csúsztassa el vagy nyomja meg a  gombot.
5. Nyomja meg a **OK** gombot. Addig ismétlje a műveletet, míg a fő képernyő meg nem jelenik a kijelzőn.

8.6 Időzítőbeállítások módosítása

A sütés alatt bármikor módosítható a beállított idő.

1. Nyomja meg a  gombot.
2. Állítsa be az időzítési értéket.
3. Nyomja meg a **OK** gombot.

9. A TARTOZÉKOK HASZNÁLATA

FIGYELMEZTETÉS!

Lásd a „Biztonság” című fejezetet.

9.1 Tartozékok behelyezése

Modelltől függően kapható tartozékok. Olvassa be a QR-kódot a készülékhez mellékelt tartozékok használatának megtekintéséhez. Külön megrendelheti az opcionális tartozékokat. További tudnivalóért vegye fel a kapcsolatot a helyi forgalmazóval.



A tetején lévő kis bemélyedés növeli a biztonságot és védi a dőlést. Ezek a mélyedések megakadályozzák a megbillenést. A polc körüli perem megakadályozza a főzőedény lecsúszását a polcról.

Helyezze be a tartozékot (huzalpolcot/tálcát) a poltartó vezetősínei közé. Ügyeljen arra, hogy a polc hozzáérjen a sütő belsejének hátuljához, és a lábak lefelé nézzenek.

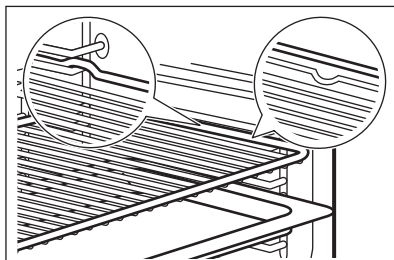

Ha a tálca lejtős, helyezze a sütőtér hátsó része felé.

Ha van felirat a tartozékon, győződjön meg arról, hogy az Ön felé néz.

Ha lyukas tálcát használ, helyezzen alá tálcát/edényt a lecsepegő folyadékok összegyűjtéséhez.

10. TANÁCSOK ÉS TIPPEK

10.1 Sütési javaslatok

A táblázatban szereplő hőmérsékleti értékek és sütési időtartamok csak tájékoztatásként szolgálnak. A receptektől, valamint a felhasznált összetevők minőségétől és mennyiségétől függnek.





Előfordulhat, hogy a készülék az előző készüléktől eltérően süt vagy sűt. Az alábbi tanácsok a különféle ételekhez javasolt beállításokat mutatják a hőmérséklet, ételkészítési idő és polcszintek értékei vonatkozásában.

A polcszintek számozása a sütő aljától felfelé történik.

Ha nem találja a beállításokat egy adott recepthez, akkor keressen hasonló ételt.

Energiatakarékossági tippekért lásd: Energiahatékonyság.

A táblázatokban használt szimbólumok:

	Étel típusa
	Sütőfunkció
	Hőmérséklet
	Tartozék
	Polcpozíció
	Főzési idő (perc)

10.2 Konvekciós levegő (nedves) - ajánlott tartozékok





Használjon sötét, nem visszatükröző felületű tepsiket és edényeket. Ezek jobb hőelnyerő képességűek, mint a világos színű és visszatükröző felületű edények.





- **Pizzasütő** – sötét, nem tükröződő, 28 cm átmérő
- **Sütőedény** – sötét, nem tükröződő, 26 cm átmérő

- **Szufflémák** - kerámia, 8 cm átmérő, 5 cm magasság
- **Gyümölcs torta forma** – sötét, nem tükröződő, 28 cm átmérő

10.3 Konvekciós levegő (nedves)

A legjobb eredmény érdekében használja az alábbi táblázatban szereplő ajánlásokat.





	°C			
Édes roládok, 16 db	180	2	20 - 30	1)
Péksütemény, 9 db	180	2	30 - 40	1)
Pizza, gyorsfagyasztott, 0,35 kg	220	2	10 - 15	2)
Keksztekercs	170	2	25 - 35	1)
Csokoládés sütemény	175	3	25 - 30	1)
Szufflé, 6 db	200	3	25 - 30	3)
Piskóta tortaalap	180	2	15 - 25	4)
Piskótatorta	170	2	40 - 50	5)
Párolt hal, 0,3 kg	180	3	20 - 25	1)
Hal egészben, 0,2 kg	180	3	25 - 35	1)
Halfilé, 0,3 kg	180	3	25 - 30	6)
Párolt hús, 0,25 kg	200	3	35 - 45	1)
Saslik, 0,5 kg	200	3	25 - 30	1)
Cookie (amerikai csokis keksz), 16 db	180	2	20 - 30	1)
Puszedli, 24 db	180	2	25 - 35	1)
Muffin, 12 db	170	2	30 - 40	1)
Sós aprósütemény, 20 db	180	2	25 - 30	1)
Teasütemény omlós tésztából, 20 db	150	2	25 - 35	1)

	°C			
Kosárka, 8 db	170	2	20 - 30	1)
Párolt zöldségek, 0,4 kg	180	3	35 - 45	1)
Vegetáriánus omllett	200	3	25 - 30	6)
Mediterrán zöldségek, 0,7 kg	180	4	25 - 30	1)

- 1) Használjon sütőlapot vagy zsírfogó tálat.
- 2) Használjon huzalpolcot.
- 3) Használja a kerámia formákat a rácson.
- 4) A pitealap-formát a sütőrácsra használja.
- 5) Használja a sütőtálat rácson.
- 6) Pizzaszerpenyő rácson

10.4 Információ a bevizsgáló intézetek számára

Vizsgálati módszerek az alábbi szabványoknak megfelelően: IEC 60350-1.

				°C	
Aprósütemény, 20 db/tepsi	Alsó + felső sütés	Sütő tálca	3	170	20 - 35
Aprósütemény, 20 db/tepsi	Hőlégbefúvás, Nagy Hőfok	Sütő tálca	3	150 - 160	20 - 35
Aprósütemény, 20 db/tepsi	Hőlégbefúvás, Nagy Hőfok	Sütő tálca	2 és 4	150 - 160	20 - 35
Almáspite, 2 forma, átmé- rő: 20 cm	Alsó + felső sütés	Huzalpolc	2	180	70 - 90
Almáspite, 2 forma, átmé- rő: 20 cm	Hőlégbefúvás, Nagy Hőfok	Huzalpolc	2	160	70 - 90
Zsíraltan piskótatészta, 26 cm átmérőjű tortaforma 1)	Alsó + felső sütés	Huzalpolc	2	170	40 - 50
Zsíraltan piskótatészta, 26 cm átmérőjű tortaforma 1)	Hőlégbefúvás, Nagy Hőfok	Huzalpolc	2	160	40 - 50
Zsíraltan piskótatészta, 26 cm átmérőjű tortaforma 1)	Hőlégbefúvás, Nagy Hőfok	Huzalpolc	2 és 4	160	40 - 60
Aprósüt. omlós tész.	Hőlégbefúvás, Nagy Hőfok	Sütő tálca	3	140 - 150	20 - 40
Aprósüt. omlós tész.	Hőlégbefúvás, Nagy Hőfok	Sütő tálca	2 és 4	140 - 150	25 - 45
Aprósüt. omlós tész.	Alsó + felső sütés	Sütő tálca	3	140 - 150	25 - 45
Pírtós 1)	Grill	Huzalpolc	4	max.	1 - 5

- 1) Melegítse elő a készüléket 10 percre.

11. ÁPOLÁS ÉS TISZTÍTÁS

FIGYELMEZTETÉS!

Lásd a „Biztonság” című fejezetet.

11.1 Megjegyzések a tisztítással kapcsolatban

Tisztítószer

- A készülék előlapját csak meleg vízzel és enyhe tisztítószerrel, mikroszálas ronggyal tisztítsa.
- A fémfelületeket háztartási tisztítószerrel tisztítsa meg.
- A szennyeződéseket enyhe mosogatószerrel távolítsa el.

Napi használat

- Minden használat után tisztítsa meg a készülék belső terét. A lerakódott zsír vagy egyéb maradvány tüzet okozhat.
- A nedvesség lecsapódhat a készülékben vagy az ajtó üveglapján. A páralecsapódás csökkentése érdekében a sütés megkezdése előtt 10 percig üzemeltesse a készüléket. Ne tárolja az ételeket 20 percnél tovább a készülékben. A készülék belsejét minden használat után csak mikroszálas ruhával törölje szárazra.

Tartozékok

- Minden használat után tisztítsa és szárítsa meg a tartozékokat. Kizárólag mikroszálas törölronggyal, langyos vízzel és enyhe mosogatószerrel végezze a tisztítást. A tartozékokat tilos mosogatógépben tisztítani!
- A teflon bevonatos tartozékokat ne tisztítsa súroló hatású tisztítószerrel vagy éles tárgyakkal.

11.2 A polctartók

A készülék tisztításához vegye ki a polctartókat.

1. Kapcsolja ki a készüléket, és várja meg, hogy lehűljön.
2. Húzza el a polctartó elülső részét az oldalfaltól.
3. Húzza el a polctartó hátulját az oldalfaltól, majd vegye ki a polctartót.

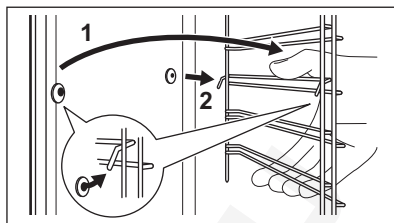

4. Helyezze vissza a polctartókat az eredeti helyzetükbe. Ismételje meg a lépéseket fordított sorrendben.

Ha teleszkópos sütősínek vannak mellékelve, a rögzítőcsapoknak előre kell mutatniuk.

11.3 Pirolitikus tisztítás

Használja a készülék tisztításához és a maradványok leégetéséhez.

FIGYELMEZTETÉS!

Égés veszélye áll fenn.

VIGYÁZAT!

Amennyiben a készülék konyhaszekrényébe egyéb berendezés is be van építve, ne használja azt, amikor ez a funkció működik. Ez kárt tehet a sütőben.

A funkció nem indítható el, ha nem csukja be teljesen a sütőajtót.

1. Ellenőrizze, hogy lehűlt-e már a készülék.
2. Távolítsa el minden tartozékot.
3. Puha ruhával, langyos vízzel és enyhe mosogatószerrel tisztítsa meg a sütő belsejét és a sütőajtó üvegének belső oldalát.
4. Kapcsolja be a készüléket.
5. Nyomja meg a  / Tisztítás gombot.
6. Válassza a tisztítás üzemmódot.

Amikor megkezdődik a tisztítás, a sütő ajtaja reteszeli, és a sütővilágítás kikapcsol. Magasabb fordulatszámon működik a hűtőventilátor.

STOP - megnyomásával a tisztítás a vége előtt bármikor leállítható.

Ne használja a készüléket, amíg az ajtózárszimbólum el nem tűnik a kijelzőről.

- Amikor a tisztítás véget ér, kapcsolja ki a készüléket, és várja meg, hogy lehűljön.
- Puha ronggyal tisztítsa meg a sütő belsejét. A sütő aljáról távolítsa el az ételmaradványokat.

11.4 Tisztítás Emlékeztető

Amikor az emlékeztető üzenet megjelenik, tisztítás elvégzése javasolt.

Használja a következő funkciót: Pirolitikus tisztítás.

11.5 Az ajtó eltávolítása és visszazserelése

A sütőajtó és belső üveglapjai a tisztításhoz kivehetőek. Az üveglapok kiszérése előtt olvassa el „Az ajtó eltávolítása és visszazserelése” c. rész összes utasítását.

⚠ VIGYÁZAT!

Ne használja a készüléket az üveglapok nélkül.

- Nyissa ki teljesen az ajtót, és fogja meg mindkét zsanért.

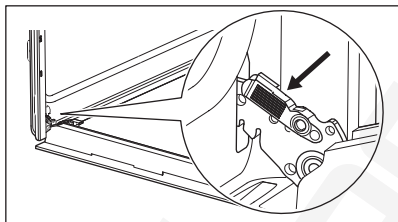

- Emelje fel és húzza a reteszeket, amíg bekattannak.

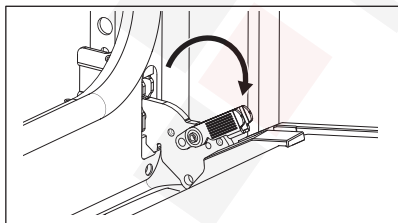

- Csukja vissza a sütő ajtaját az első nyitási pozícióig (félig). Ezután emelje fel és húzza meg, majd vegye ki az ajtót a helyéről.

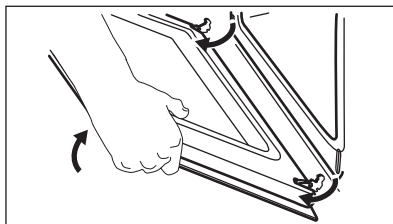

- Helyezze a sütőajtót egy puha ruhával letakart egyenletes felületre.
- Tartsa az **A** ajtó szegőléccét az ajtó felső szélénél a két oldalán, és nyomja befelé, hogy leválassa a zárószínt.

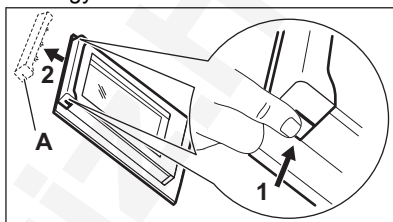

- Húzza előre a díszléccet az eltávolításhoz.
- Egyenként fogja meg az ajtó üveglapjait a felső szélüknél, és felfele húzva vegye ki őket az oldalsó vezetősínből. Ügyeljen arra, hogy az üveglap teljesen kicsússzon a sínből.

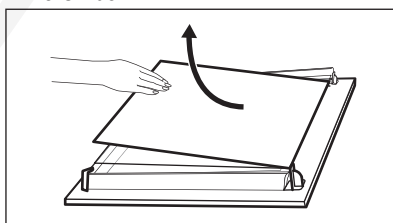

- Tisztítsa meg az üveglapokat mosogatószeres vízzel. Óvatosan törölje szárazra az üveglapokat. Az üveglapokat tilos mosogatógépben tisztítani.
- Tisztítás után helyezze vissza az üveglapokat és a sütőajtót. Ügyeljen arra, hogy az üveglapokat a megfelelő sorrendben tegye vissza. Ellenőrizze a szimbólumot/nyomatot az üveglap oldalán. Ha az ajtó helyesen van beszerelve, a reteszek zárásakor kattanás hallható.



A nyomtatózónának **B** (ha van) a sütő belseje felé kell néznie.

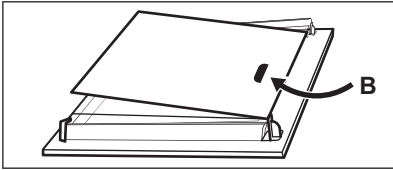

11.6 A lámpa cseréje



FIGYELMEZTETÉS!

Vigyázat! Áramütés-veszély!
Az izzó forró lehet.

1. Kapcsolja ki a készüléket, és várja meg, hogy lehűljön.
2. Feszültségmentesítse a készüléket.
3. Helyezze a törőruhát a sütő padlójára.



VIGYÁZAT!

A halogénlámpát mindig tartsa egy kendővel, hogy a zsímaradvány ne égjen rá a lámpára.

Hátsó lámpa

1. Az üvegburát fordítsa el az eltávolításához.
2. Tisztítsa meg az üvegburát.
3. Cserélje ki az izzót egy megfelelő, 300°C-ig hőálló izzóra.
4. Szerelje fel az üvegburát.

12. HIBAEELHÁRÍTÁS



FIGYELMEZTETÉS!

Lásd a „Biztonság” című fejezetet.

12.1 Mi a teendő, ha...

A probléma leírása	Ok és megoldás
A készüléket nem lehet bekapcsolni, vagy nem működik.	A készülék nincs csatlakoztatva az elektromos hálózathoz, vagy csatlakoztatása nem megfelelő.
A készülék nem melegszik fel.	Az óra nincs beállítva. Az óra beállításához lásd: Órafunkciók. Az ajtó nem csukódik rendesen. Leolvadt a biztosíték. Ellenőrizze, hogy nem a biztosíték okozza-e a hibát. Ha a hiba többször előfordul, hívjon szakképzett villanyszerelőt. Gyerekszár bekapcsolva.
A sütővilágítás ki van kapcsolva.	Kiégett az izzó. Cserélje ki az izzót. A részleteket lásd: Ápolás és tisztítás.
Az áramkimaradás mindig megszakítja a tisztítást. Ismételje meg a tisztítást, ha azt az áramkimaradás félbeszakította.	
Hiba lépett fel a vezeték nélküli hálózat jelénél.	Ellenőrizze, hogy mobil készüléke csatlakoztatva van-e a vezeték nélküli hálózathoz. Ellenőrizze vezeték nélküli hálózatot és az útválasztót (router). Indítsa újra a routert.
Új router került telepítésre, vagy a router beállítása megváltozott.	A készülék és a mobilkészülék ismételt konfigurálásával kapcsolatban lásd: Az első használat előtt, Vezeték nélküli kapcsolat.

A probléma leírása	Ok és megoldás
Gyenge a vezeték nélküli hálózat jelerőssége.	Helyezze a routert a lehető legközelebb a készülékhez.
A vezeték nélküli jelet megszakította a készülék közelében elhelyezett mikrohullámú sütő.	Kapcsolja ki a mikrohullámú sütőt. Kerülje a mikrohullámú sütő és a készülék távirányítás funkciójának egyidejű használatát. A mikrohullámok megszakítják a Wi-Fi-jelet.
PizzaExpert funkció leáll, és egy kezdőüzenet jelenik meg a kijelzőn.	A melegítési fázis alatt megváltoztatta a hőmérsékletet. Nyomja meg Következő az első üzenetnél, majd a Start az előmelegítés folytatásához az újonnan beállított hőmérséklettel.

12.2 Hibakódok

Szoftverhiba esetén a kijelzőn hibaüzenet látható. A lehetséges problémák listáját az alábbi táblázatban találja. Ha a következő hibaüzenet továbbra is megjelenik a kijelzőn, az azt jelenti, hogy egy hibás alrendszer letiltásra kerülhetett. Ilyen esetben forduljon a márkakereskedőhöz vagy a márkaszervizhez.

Kód és leírás	Megoldás
F102 - az ajtó nincs teljesen bezárva, vagy az ajtózárral meghibásodott.	Csukja be az ajtót. Kapcsolja ki és be a készüléket.
F240, F439 – A kijelző érzékelőmezői nem működnek megfelelően.	Tisztítsa meg a kijelző felületét. Ügyeljen arra, hogy ne maradjon szennyeződés az érzékelőmezőkön.
F601 – Hiba merült fel a Wi-Fi jelnél.	Ellenőrizze a hálózati csatlakozását. Lásd Az első használat előtt, Vezeték nélküli kapcsolat.
F604 – Az első csatlakozási kísérlet ehhez: Wi-Fi nem sikerült.	Kapcsolja ki és be a készüléket, majd próbálja meg ismét. Lásd Az első használat előtt, Vezeték nélküli kapcsolat.
F908 – A készülék rendszere nem tud csatlakozni a kezelőpanelhez.	Kapcsolja ki és be a készüléket.
F602, F603 – A Wi-Fi nem érhető el. ¹⁾	Kapcsolja ki és be a készüléket.

¹⁾ Ha a fenti hibák egyike előfordul, a többi készülékfunkció továbbra is a szokásos módon működik.

12.3 A szerviz számára szükséges adatok

Ha nem talál megoldást egyedül a problémára, forduljon a márkakereskedőhöz vagy a hivatalos márkaszervizhez.

A márkaszerviz számára szükséges adatok az adattáblán találhatóak. Az adattábla a sütőtér elülső keretén található. Az ajtó

kinyitásakor látható. Ne távolítsa el az adattáblát a készülék sütőterének keretéről.

Javasoljuk, hogy írja ide az adatokat:

Modell (MOD.):

Termékszám (PNC):

Sorozatszám (S.N.):

13. ENERGIAHATÉKONYSÁG

13.1 Termékismertető és termékismertető lap az EU Ecodesign és Energiacímkézési Szabályzatának megfelelően

Gyártó neve	Electrolux
Modellazonosító	EOX8P38WH 949288082
Energiahatékonysági szám	61.2
Energiahatékonysági osztály	A++
Villamosenergia-fogyasztás normál terhelés, alsó + felső sütés mellett	0.93 kWh/ciklus
Energiafogyasztás normál terhelésnél, légkeveréses üzemmód mellett	0.52 kWh/ciklus
Sütőterek száma	1
Hőforrás	Elektromosság
Hangerő	72 l
A sütő fajtája	Beépíthető sütő
Tömeg	37.6 kg

IEC/EN 60350-1 - Háztartási elektromos főzőkészülékek – 1. rész: Tűzhelyek, sütők, gőzsütők és grillezők - A teljesítmény mérésére szolgáló módszerek.

13.2 Termékismertető az energiafogyasztáshoz és a megfelelő alacsony energiafogyasztású üzemmód eléréséhez szükséges maximális időhöz

Energiafogyasztás készenléti üzemmódban	0.8 W
Energiafogyasztás hálózati készenlét üzemmódban	2.0 W
A készülék automatikus alacsony energiafogyasztású üzemmódjának eléréséhez szükséges maximális idő	20 perc

A vezeték nélküli hálózati kapcsolat be- és kikapcsolásával kapcsolatos útmutatásért olvassa el a következőt Az első használat előtt.

13.3 Energiatakarékossági tippek

Az alábbi tippek segítenek energiát megtakarítani a készülék használata során.

Gondoskodjon arról, hogy a készülék működése közben az ajtó legyen becsukva. Sütés közben ne nyissa ki túl gyakran a készülék ajtaját. Tartsa tisztán az ajtótomítést, és ügyeljen rá, hogy megfelelően legyen a helyére rögzítve.

Az energiatakarékosság javítása érdekében fém főzőedényeket, valamint sötét, nem tükröződő sütőformákat és tárolóedényeket használjon

Ne melegítse elő a készüléket sütés előtt, kivéve, ha ez kifejezetten ajánlott.

Ha egyszerre több ételt készít, a sütések közötti szünet legyen a lehető legrövidebb.

Légkeveréses sütés

Amikor csak lehetséges, a sütőfunkciókat légkeveréssel használja az energiatakarékosság érdekében.

Maradékhő

A 30 percnél hosszabb ideig tartó sütés során a befejezés előtt 3 - 10 perccel csökkentse a készülék hőmérsékletét a minimum értékre. A készülékben levő maradékhő tovább folytatja a sütést.

Használja a maradékhőt az étel melegen tartásához vagy más ételek felmelegítéséhez.

Amikor kikapcsolja a készüléket, a kijelző megjeleníti a maradékhőt vagy hőmérsékletet.

Ha a Időtartam funkcióval rendelkező program be van kapcsolva, és a sütési idő 30 percnél hosszabb, a fűtőelemek egyes készülékfunkcióknál automatikusan kikapcsolnak.

Ételek melegen tartása

A maradékhőt használhatja az étel melegen tartásához. Ehhez válassza a lehető

legalacsonyabb hőmérséklet-beállítást. A maradékhő visszajelző vagy a hőmérséklet megjelenik a kijelzőn.

Sütés kikapcsolt sütővilágítással

Sütés közben kapcsolja ki a sütővilágítást. Csak akkor kapcsolja be, amikor szükség van rá.

Konvekciós levegő (nedves)

A funkciót arra tervezték, hogy energiát takarítson meg a sütés során.

Ha ezt a funkciót használja, a lámpa 30 másodperc után automatikusan kikapcsol. A lámpa újra bekapcsolható, de ez a művelet csökkenti a várható energiamegtakarítást.

Wi-Fi

Ha lehetséges, energiamegtakarítás céljából, kapcsolja ki a Wi-Fi-t..

14. KÖRNYEZETVÉDELMI TUDNIVALÓK

Hasznosítsa újra a szimbólummal ellátott anyagokat . A csomagolást az újrahasznosítás érdekében tegye a megfelelő konténerekbe. Segítsen a környezet és az emberi egészség védelmében az elektromos és elektronikus készülékek hulladékának újrahasznosításával. Ne dobja ki a

szimbólummal ellátott készülékeket  a háztartási hulladékkal. Juttassa el a terméket a helyi újrahasznosító létesítménybe, vagy vegye fel a kapcsolatot a helyi önkormányzati szervekkel.





