

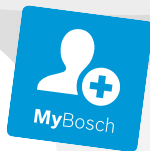

BOSCH



Regisztrálja
készülékét most a
MyBosch online
felületen, és szerezzen
ingyenes előnyöket:
**[bosch-home.com/
welcome](https://bosch-home.com/welcome)**

Serie I 8

MUMS8...

[hu] Használati útmutató





<https://digitalguide.bsh-group.com/?mat-no=8001357049>

[hu] További információ és tájékoztatás az interneten található. Olvassa be a borító belső oldalán lévő QR kódot.



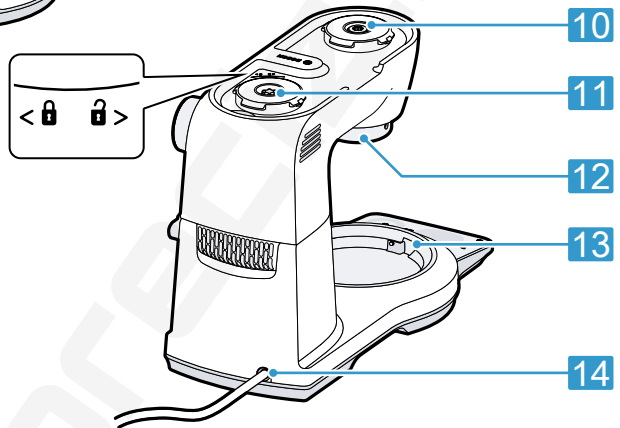
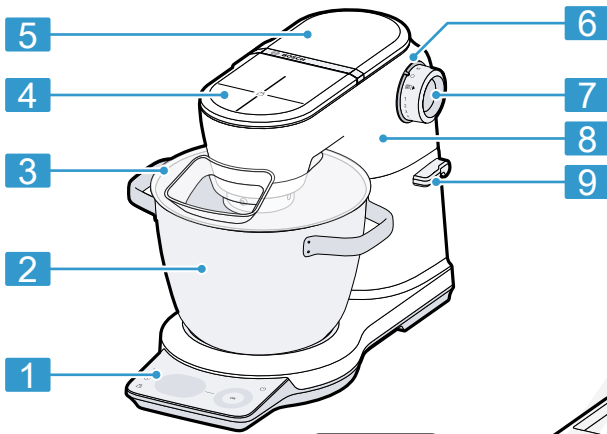

18

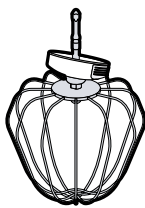

17



16

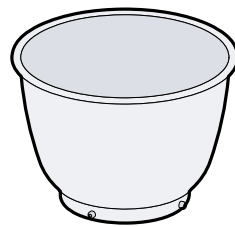

15

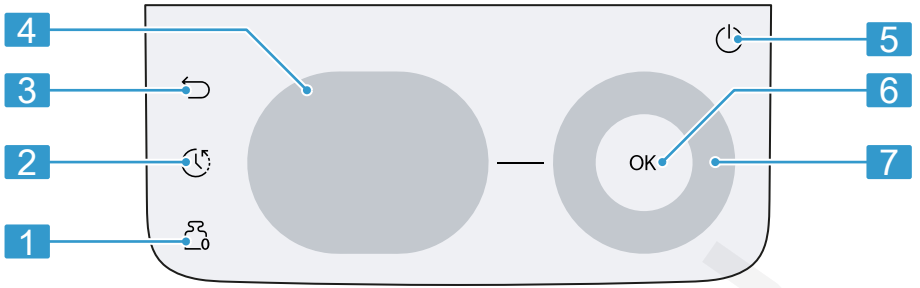

2

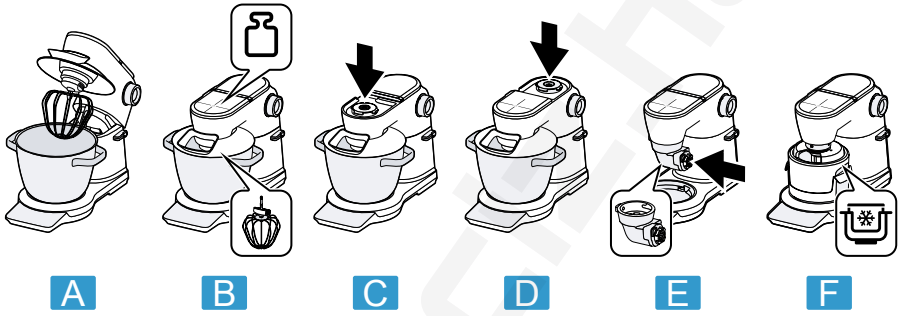

3

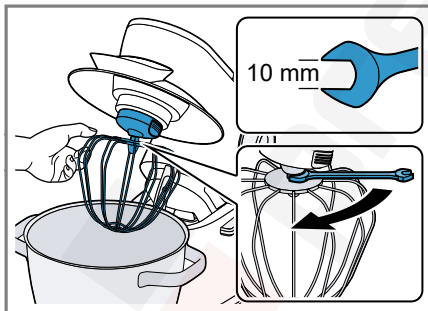

4

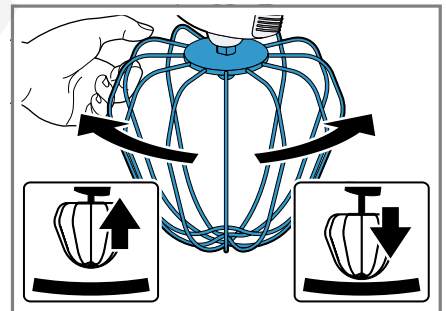

5

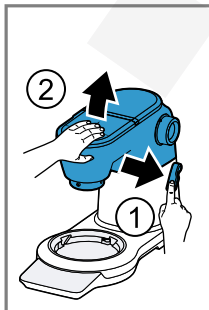

6

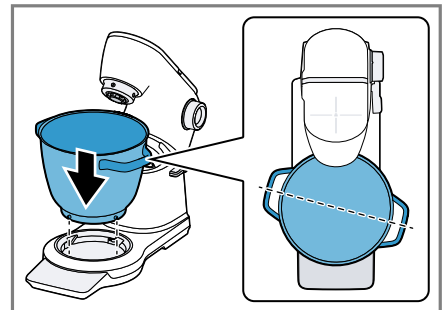

7

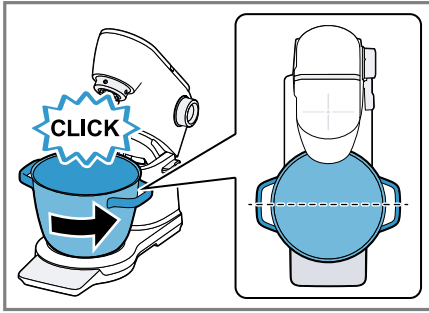

8



9

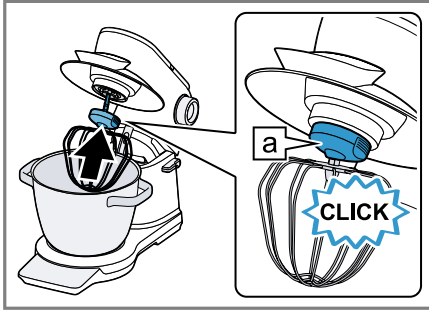

10



11

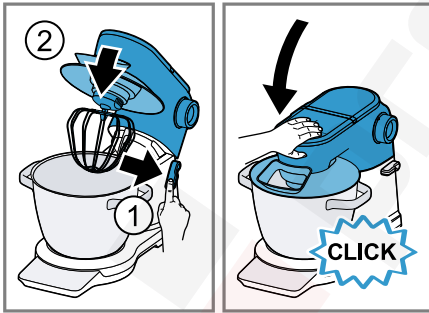

12

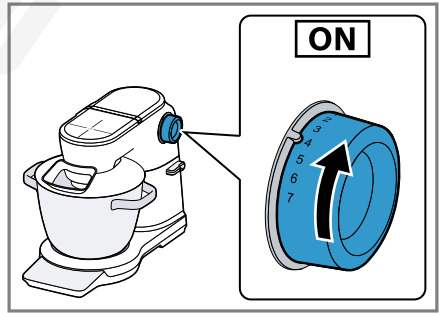

13

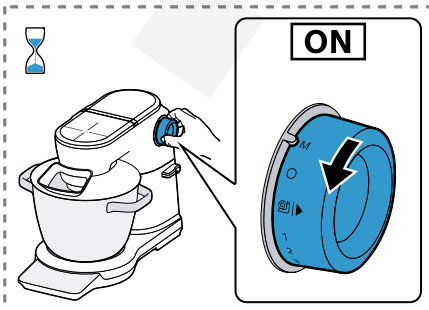

14

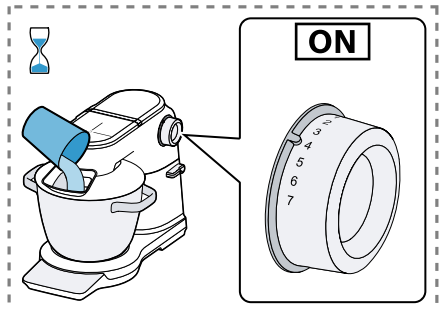

15

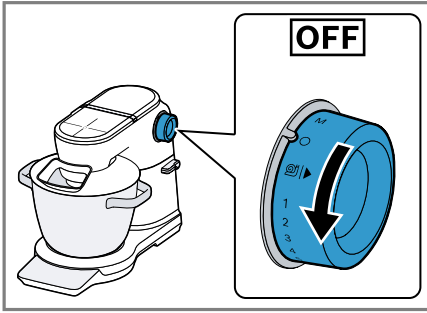

16

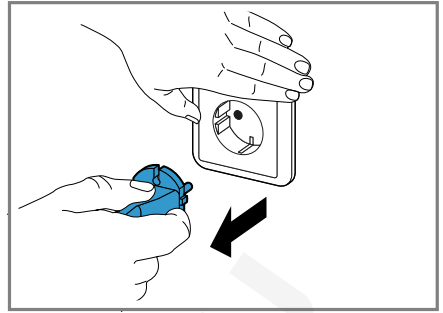

17

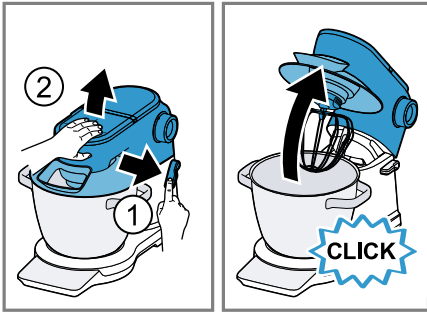

18

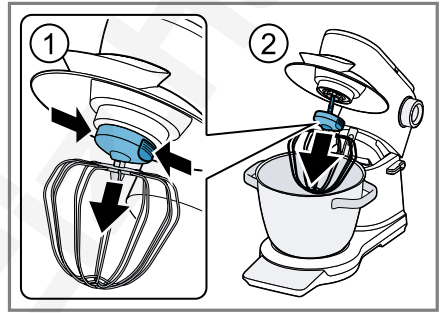

19

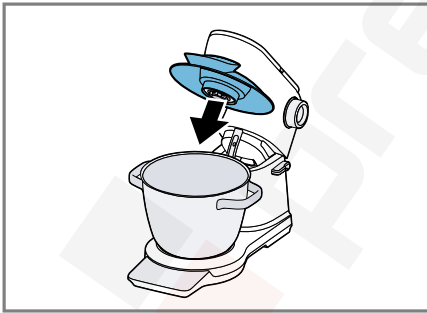

20

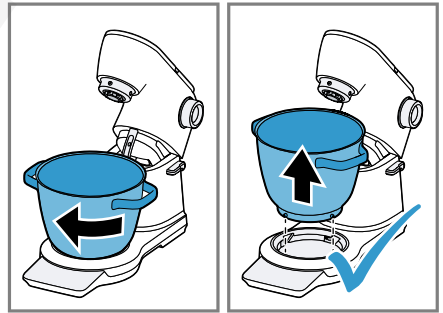

21

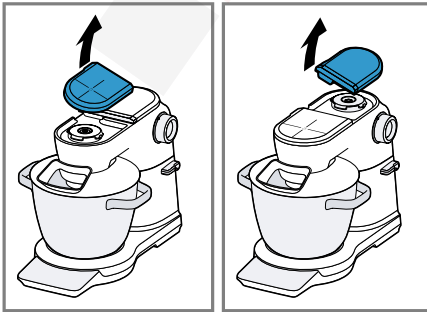

22

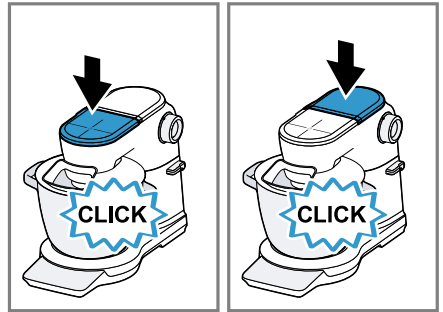

















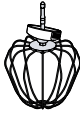





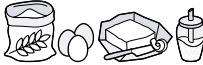











23

	✓	✗	✗	✗	✗
	✓	✓	✓	✓	✓

24

			 MIN-MAX	 1-7 / M	 00:00	 AUTO
	 4-8°C		200 - 1700 ml ▶ 300 - 1700 ml	7	1½ - 8 min	✓
	 21-25°C		2 - 16 x	7	4 - 9 min	✓
			 550 - 3600 g	 7	30 s 3 - 7 min	✓
			 ≤ 500 g 350 - 1100 g	 4	30 s 1 - 3 min	✓
			 > 500 g 1100 - 2400 g	 3	30 s 3 - 6 min	✓
			 250 - 1000 g	 3	30 s 3 - 6 min	✓
			 350 - 1700 g 3000 g	 3	30 s 6 - 10 min	✓
			 350 - 1500 g	 3	30 s 6 - 10 min	✗

25

			 MIN-MAX	 1-7 / M	 00:00
			200 - 500 ml	7	1½ - 4 min
			2 - 12 x 	7	4 - 9 min
			 550 - 2000 g	 7	30 s 3 - 7 min
			 350 - 500 g	 4	30 s 2 - 6 min
			 250 - 750 g	 3	30 s 3 - 6 min
			 350 - 1000 g  2000 g	 3	30 s 6 - 10 min
			 350 - 1000 g	 3	30 s 6 - 10 min

Biztonság

- Gondosan olvassa el ezt az útmutatót.
- A mellékelt vagy opcionális tartozékok használata során vegye figyelembe a kiegészítő útmutatókat.
- Őrizze meg az útmutatót és a termékinformációkat a későbbi használat céljára, vagy az újabb tulajdonos számára.
- Ha szállítás közben megsérült a készülék, ne csatlakoztassa.

A készüléket csak a következőkre használja:

- eredeti alkatrészekkel és tartozékokkal.
- élelmiszerek keverésére, gyúrására, felverésére.
- olyan más alkalmazásokhoz használja, amelyeknek a leírása szerepel a mellékelt vagy opcionális tartozékokra vonatkozó utasításokban.
- működését felügyelve.
- a háztartásban általános feldolgozási mennyiségekhez és feldolgozási idő erejéig.
- a háztartásban és az otthoni környezet zárt helyiségeiben, szoba-hőmérsékleten.
- legfeljebb 2000 méter tengerszint feletti magasságig.

A készüléket, ha nem használják, ha nincs felügyelet alatt, az összeszerelés, a szétszerelés vagy a tisztítás előtt, illetve ha a forgó alkatrészek közelednek egymáshoz, mindig le kell választani a hálózatról.

Ezt a készüléket csökkent fizikai, érzékelő vagy szellemi képességgel, illetve hiányos tapasztalattal és/vagy tudással rendelkező személyek akkor használhatják, ha valaki felügyeli őket, vagy ha valaki megtanította őket a készülék helyes használatára, és megértették az abból eredő veszélyeket.

Gyermekek nem játszhatnak a készülékkel.

A készülék tisztítását és a felhasználói karbantartást gyermekek nem végezhetik.

A készüléket gyermekek nem használhatják. A gyermekeket tartsa távol a készüléktől és a csatlakozóvezetéktől.

- ▶ Soha ne használjon sérült készüléket.
- ▶ Soha ne használjon olyan készüléket, amelynek a felülete repedt vagy törött.
- ▶ Miközben a készüléket leválasztja az elektromos hálózatról, soha ne a hálózati csatlakozóvezetékét húzza. Mindig a hálózati csatlakozóvezeték dugóját húzza.

- ▶ Ha a készülék vagy a hálózati csatlakozóvezeték megsérült, azonnal húzza ki a hálózati csatlakozóvezeték csatlakozódugóját, vagy kapcsolja le a biztosítékszekrényben lévő biztosítékot.
- ▶ Forduljon a vevőszolgálathoz. → *Oldal 18*
- ▶ A készüléket csak az adattáblán megadottak szerint csatlakoztassa és üzemeltesse.
- ▶ A készüléket csak szakképzett személyek javíthatják.
- ▶ A készülék javításához csak eredeti pótalkatrészeket szabad használni.
- ▶ Ha a készülék hálózati csatlakozóvezetéke megsérül, akkor azt a veszélyek elkerülése érdekében csak a gyártó, a gyártó vevőszolgálata vagy egy hasonlóan képzett személy cserélheti ki.
- ▶ A készüléket és a hálózati csatlakozóvezetékét soha ne merítse vízbe, ne tisztítsa mosogatógépben.
- ▶ A készüléket csak zárt helyiségben használja.
- ▶ A készüléket ne tegye ki nagy hőnek és nedvességnek.
- ▶ A készülék tisztításához ne használjon magasnyomású vagy gőzsugaras tisztítógépet.
- ▶ A hálózati csatlakozóvezeték soha ne érintkezzen a készülék forró részeivel vagy hőforrásokkal.
- ▶ A hálózati csatlakozóvezeték soha ne érintkezzen hegyes és éles szélű tárgyakkal.
- ▶ A hálózati csatlakozóvezetékét soha ne törje meg, ne nyomja össze, ne változtassa meg.
- ▶ A készüléket soha ne állítsa rá forró felületre vagy annak közelébe.
- ▶ Tartsa távol a kezét, haját, ruháját és egyéb eszközöket a forgó alkatrészekről.
- ▶ A szerszámokat és a tartozékot csak álló meghajtás mellett és áramtalanított (konnektorból kihúzott) készülékekre tegye fel és vegye le.
- ▶ Szerszámcsere vagy tisztítás előtt kapcsolja ki a készüléket, és kapcsolja le a hálózatról (húzza ki a konnektort).
- ▶ A szerszámokat csak akkor működtesse, ha be van helyezve a tál, és fel vannak rakva a meghajtás védőfedelei.
- ▶ Csak feldolgozáshoz nyissa fel a lengőkart.
- ▶ Azokat az alkatrészeket, amelyek repedés vagy más sérülés van, vagy amelyek nem jól helyezkednek el, eredeti pótalkatrészekkel kell kicserélni.

- ▶ A lengőkar leengedése közben ne nyúljon a házba vagy a tálba.
- ▶ Gyermekektől tartsa távol a csomagolóanyagot.
- ▶ Ne engedje, hogy gyermekek játsszanak a csomagolóanyaggal.
- ▶ Gyermekektől tartsa távol az apró alkatrészeket.
- ▶ Ne engedje, hogy gyermekek játsszanak az apró alkatrészekkel.
- ▶ Tartsa be a tisztítási előírásokat.
- ▶ Az élelmiszerekkel érintkező felületeket minden használat előtt tisztítsa meg.

Dologi károk elkerülése

- ▶ Ne használjon egyidejűleg különböző meghajtókat.
- ▶ Figyeljen a tartozékon és a hajtóművön látható színjelölésre.
- ▶ Soha ne használja a készüléket a szükséges időnél tovább.
- ▶ Soha ne járassa üresben a készüléket.
- ▶ Soha ne használja az eredeti alkatrészeket és tartozékokat más készülékekben.
- ▶ A maximális feldolgozási mennyiségeket ne lépje túl.
- ▶ Használat előtt ellenőrizze a tálát idegen testekre, és távolítsa el azokat.
- ▶ Ne állítsa a készüléket mozgó vagy rezgő felületekre.

Ismerkedés

Áttekintés

Kicsomagolás után ellenőrizze az összes alkatrészt szállítási károk tekintetében, valamint a szállítmány teljességét.

→ Ábra 1

1	Kezelőfelület
2	Nagy keverőtál, 6,0 l
3	Fedél integrált betöltőnyílással
4	2 hajtómű védőfedele
5	3 hajtómű védőfedele
6	Világító gyűrű
7	Forgókapcsoló
8	Lengőkar
9	A lengőkar kioldógombja
10	2 hajtómű, sárga
11	3 hajtómű, piros

12	Főhajtómű, fekete
13	Kihagyások a tál számára
14	Kábeltároló
15	Kis keverőtál, 5,3 l ¹
16	Profi dagasztószár
17	Profi habverőszár
18	„Profi Flexi” keverőszár

Forgókapcsoló

Szimbólum	Leírás
○	A feldolgozás leállítása.
⌚▶	A használattól függően: <ul style="list-style-type: none"> ▪ Az élelmiszert a legkisebb sebességgel dolgozza fel. ▪ Automata program indítása.
1	Alacsony sebesség
7	legnagyobb sebesség
M	Pillanatkapcsolás: legmagasabb sebesség, amíg a forgókapcsolót ebben a helyzetben tartják

Tipp: A feldolgozás közben bármikor módosíthatja a sebességet vagy megszakíthatja a feldolgozást.

Világító gyűrű

A forgókapcsolón lévő világító gyűrű tájékoztat a készülék üzemi állapotáról.

Kijelzés	Állapot
A világító gyűrű világit és a feldolgozás folyik.	A készülék kifogástalanul működik.

¹ Modelltől függően

Kijelzés	Állapot
A világító gyűrű villog és a feldolgozást nem lehet elindítani vagy folytatni.	<ul style="list-style-type: none"> ▪ Egy biztonsági rendszer aktív. ▪ Készülékhiba áll fenn.





Tipp: További információkat itt talál:
 → "Biztonsági rendszerek", Oldal 14
 → "Zavarok elhárítása", Oldal 18

Kezelőfelület

→ Ábra 2

1	Mérleg
2	Időzítés
3	Vissza gomb
4	Kijelző
5	Be-/kikapcsoló gomb
6	OK gomb
7	Navigációs gyűrű

Funkciógombok

Szimbólum	Funkció
	Használja a mérlegeket, vagy állítsa a mérlegeket 0 értékre (tára).
	Az időzítő használata.
	Navigáljon vissza a menüben.
	Kapcsolja be vagy ki a kijelzőt.
OK	Erősítse meg a kiválasztást vagy a bevitelt.

Megjegyzés: A gombokat ujaival, konyhai kesztyű nélkül működtesse. Ne nyomja meg a gombokat tárgyakkal, például fakanállal.

Navigációs gyűrű

A navigációs gyűrű egy kerek érintőfelület a kezelőpanelen.

A menüben való navigáláshoz vagy az értékek beállításához helyezze az ujját a mélyített gyűrűbe, és lassan mozgassa az alakat követve.

Forgatás az óramutató járásával megegyező irányba:

- Lapozás lefelé a menüben.
- Értékek növelése.

Forgatás az óramutató járásával ellentétes irányba:

- Lapozás felfelé a menüben.
- Értékek csökkentése.

Kijelző

A kijelzőn kiválasztási lehetőségek, beállítások és értékek, valamint az üzemállapottal kapcsolatos üzenetek jelennek meg.

Megjegyzés: Ha egy bizonyos időn belül nem végez kezelési műveletet, a kijelző automatikusan kikapcsol. A kijelző újraindításához nyomja meg a Be/Ki gombot, forgassa el a forgókapcsolót vagy mozgassa a lengőkart.

Lengőkar és hajtóművek

A kioldógomb megnyomásával a lengőkar a kívánt helyzetbe mozgatható.

→ Ábra 3

Előkészítés:

- Tál behelyezése vagy kivétele
- Fedél rögzítése vagy eltávolítása
- A** ▪ Szerszám behelyezése vagy eltávolítása
- Nagyobb mennyiség betöltése a táliba

Főhajtómű:

Élelmiszer feldolgozása az eszközökkel

B

Súlymérő felület:

Mérleg használata

C

2. hajtómű:

Tartozék használata, pl. Szeletelő

D

3. hajtómű:

Tartozék használata, pl. To-Go turmixpohár

E

Főhajtómű univerzális adapterrel:

Tartozék használata, pl. Húsdaráló

F

Főhajtómű:

Jégkockakészítő használata

Megjegyzés: A lengőkart EasyArm Lift funkcióval látták el. Ez a funkció segíti a lengőkar felfelé mozgását.

Szerszámok

Szerszám- Használat mók



Profi dagasztószár

- Tészta, például kelt tészta, kenyértészta, pizzatészta, tészta-alap, süteménytészta dagasztása.
- Élelmiszerek, például magvak hozzákeverése a tésztához.



„Profi Flexi” keverőszár

- Tészta, például süteménytészta, gyümölcsortatészta kikeverése.
- Élelmiszerek, például mazsola, csokoládédarabkák hozzákeverése a tésztához.

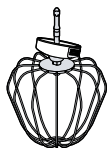

Profi habverőszár

- Tojáshab és (legalább 30% zsírtartalmú) tejszín felverése.
- Könnyű tészták, például piszkótészták keverése.

A Profi habverőszár finombeállítása

A finombeállítással korigálja a tál és a Profi habverőszár közötti távolságot.

Megjegyzés: A Profi habverőszár gyárilag úgy van beállítva, hogy az élelmiszereket optimálisan összekeverje egymással.

A szerszámbeállítás korigálása

- ▶ Soha ne használjon olyan szerszámot, amely hozzáér a tálhoz.

Előfeltételek

- A hálózati csatlakozódugó nincs bedugva.
- A lengőkar fel van nyitva.
- A Profi habverőszár be van helyezve.
- A tál be van helyezve.

1. A habverőszárat egy kézzel fogja meg az alsó részen, és az ellenanyát villáskulccsal az óramutató járásával megegyező irányban lazítsa meg.

→ **Ábra 4**

2. A beállítás módosításhoz fordítsa a szerszámot a kívánt irányba.

→ **Ábra 5**

Optimális beállítás Távolság a táltól
kb. 2,5 mm

Forgassa az óramutató járásával megegyező irányba

A szerszám felemelése

Forgassa az óramutató járásával ellentétes irányba

Szerszám leengedése

3. A kioldógombot nyomja le, a lengőkart pedig nyomja lefelé, amíg a helyére nem kattan.
4. Ellenőrizze a beállítást.
5. A kioldógombot nyomja le, amíg a helyére nem kattan.
6. A habverőszárat egy kézzel fogja meg az alsó részen, és az ellenanyát villáskulccsal az óramutató járásával ellentétes irányban húzza meg.

Keverőtálok

A modelltől függően 2 különböző keverőtál tartozik a szállítási terjedelemez.

A tálok tárolásakor a helytakarékoság érdekében rakja a kis tálat a nagy tál belsejébe.

A nagy tálat mindig a fedéllel használja. A fedél nem talál a kis tálhoz.

Beállítások

Beállítás	Leírás
Nyelv	A kijelző nyelvének beállítása.
Tartozék	Aktiválja vagy inaktíválja a tartozékok automatikus programjaihoz való hozzáférést. Ha egy tartozékot inaktíváltak, az nem jelenik meg a főmenüben.
Hang	A hangjelzések és gombhangok hangerejének beállítása.
Mértékegység	A mérleg mértékegységeinek beállítása.
Fényerő	A kijelző fényerejének beállítása.
Nyugalmi üzemmód	Állítsa be azt az időtartamot, amely után a kijelző elsötétül.

Beállítás	Leírás
Készenléti idő	A készülék készenléti üzemmódba kapcsolási idejének beállítása.
Gyári beállítás	A készülék gyári beállításainak visszaállítása.
Készülékadatok	Információk a készülék-szoftverről.

Biztonsági rendszerek

Bekapcsolásgátló

A bekapcsolásgátló megakadályozza, hogy a készüléket véletlenül bekapcsolják.

A készüléket csak akkor lehet bekapcsolni és kezelni, ha a lengőkar vízszintes helyzetben van rögzítve, és következő előfeltételek egyike teljesül.

- A tál vagy a jégkockakészítő be van helyezve.
- Az univerzális adapter fel van helyezve a főhajtóműre.

Ha a lengőkart a feldolgozás során kinyitják, a készülék automatikusan kikapcsol.

Újrabekapcsolás elleni védelem

Az újrabekapcsolás elleni védelem megakadályozza, hogy a készülék áramkimaradás után automatikusan elindítsa a feldolgozást.

Áramkimaradás után a készülék ismét be van kapcsolva. A feldolgozás csak a forgókapcsoló O pozícióba állítása után indítható újra.

Túlterhelés elleni védelem

A túlterhelés elleni védelem megakadályozza, hogy a motor és a többi részegység a túl nagy terhelés következtében károsodjon.

Lengőkar-biztosító

A lengőkar-biztosító megakadályozza, hogy a lengőkar nyitható legyen, ha a hátsó hajtóműre tartozék van rögzítve.

Hangjelzés

Ha üzemzavar áll fenn, vagy egy biztonsági rendszer kikapcsolta a készüléket, megszólal egy hangjelzés.

Lehetséges üzemzavar pl. a nem megfelelően bepattintott lengőkar vagy a túlmelegedett készülék.

Az első használat előtt

A készülék felállítása

1. A készüléket egy stabil, sík, tiszta és sima munkafelületre állítsa.
2. A hálózati kábel állítsa be a szükséges hosszúságra.
 - A kábelhosszúság rövidítéséhez csúsztassa a kábelt a kábeltartó rekeszbe.
 - A kábelhosszúság újbóli növeléséhez húzza ki a kábelt a kábeltartó rekeszből.
3. Dugja be a hálózati csatlakozódugót.

Az első üzembe helyezés

A nyelv és a kijelzőegységek kiválasztása az első üzembe helyezésnél vagy a gyári beállítások visszaállítása után jelenik meg. Ezt egy rövid bemutató követi.

- ▶ Kövesse a kijelzőn megjelenő utasításokat, és a navigációs gyűrű segítségével menjen végig a bemutatón.

Kezelés

A készülék előkészítése

1. A kioldógombot nyomja le, a lengőkart pedig emelje fel, amíg a helyére nem kattan.
 - **Ábra 6**
2. Helyezze be a tálat az alapgépbe.
 - **Ábra 7**
 Ügyeljen az alapgépen lévő kihagyásokra.
3. A tálat az óramutató járásával ellentétes irányban ütközésig fordítsa el.
 - **Ábra 8**
4. A fedelet helyezze fel a főhajtóműre úgy, hogy bekattanjon.
 - **Ábra 9**
 A betöltőnyílásnak elől kell lennie.
5. A szerszámot nyomja a főhajtóműbe úgy, hogy bekattanjon.
 - **Ábra 10**
 A [] védőkupaknak teljesen le kell fednie a főhajtóművet.
6. Töltse az élelmiszert a tálba.
 - **Ábra 11**
7. A kioldógombot nyomja le, a lengőkart pedig nyomja lefelé, amíg a helyére nem kattan.
 - **Ábra 12**

Élelmiszer feldolgozása az eszközökkel

1. A forgókapcsolót állítsa a kívánt sebességre.
→ **Ábra 13**
2. Az élelmiszer feldolgozásához rövid időn át a legmagasabb sebességen állítsa a forgókapcsolót a M állásba, és a kívánt feldolgozási időig tartsa ott.
→ **Ábra 14**
3. Kívánság szerint betölthet további élelmiszert a feldolgozás során a betöltőnyíláson át.
→ **Ábra 15**
Nagyobb mennyiségek utántöltéséhez kapcsolja ki a készüléket, nyissa fel a lengőkart, és töltsze az élelmiszereket a táliba.
4. Az élelmiszert dolgozza el, amíg eléri a kívánt eredményt.
5. Állítsa a forgókapcsolót O állásba.
→ **Ábra 16**
Várja meg, amíg a készülék leáll.

Feldolgozás befejezése

1. Húzza ki a hálózati csatlakozódugót.
→ **Ábra 17**
2. A kioldógombot nyomja le, a lengőkart pedig emelje fel, amíg a helyére nem kattann.
→ **Ábra 18**
3. Nyomja össze a két kidobógombot, és húzza ki teljesen a szerszámot a hajtóműből.
→ **Ábra 19**
4. Húzza le a fedelet a főhajtóműről.
→ **Ábra 20**
5. Forgassa a tálat az óramutató járásával megegyező irányba, és vegye le.
→ **Ábra 21**

Hajtómű-tartozékok használata

Megjegyzések

- A tartozékok használatához a 2 vagy 3 hajtóművön távolítsa a védőfedelelet.
- A használaton kívüli hajtóműveket mindig zárja le a védőfedelelekkel.
- Vegye figyelembe a tartozék használati útmutatóját.

→ **Ábra 22 - 23**

Időzítés

Az időzítővel előre beállított időre feldolgozhatja az élelmiszereket. Az időzítőt élelmiszer-feldolgozás nélkül is elindíthatja, például a tézsza pihenési idejének vagy a főzési időnek a figyelemmel kísérésére.

Az időzítő használat

1. Az időzítő elindításához nyomja meg ezt:
🕒
2. A navigációs gyűrűvel állítsa be a percek, és a OK gombbal erősítse meg.
3. A navigációs gyűrűvel állítsa be a másodperceket, és a OK gombbal erősítse meg.
4. Az élelmiszer időzítővel történő feldolgozásához válassza a "Működési időzítő" lehetőséget, és a forgókapcsolót állítsa a kívánt sebességre.
 - ✓ A kijelzőn a beállított sebesség és a fennmaradó feldolgozási időtartam látható.
 - ✓ Az idő lejártával a készülék abbahagyja a feldolgozást.
5. Állítsa a forgókapcsolót O állásba.
6. Az időzítő élelmiszer feldolgozása nélküli használatához válassza a "Konyhai időzítő" lehetőséget, és nyomja meg a OK gombot.
 - ✓ A kijelző a hátralévő időt mutatja.
 - ✓ Amikor lejárt az időtartam, megszólal egy hangjelzés, és a kijelző ezt mutatja: "Kész".

Mérleg

Készülékét beépített mérleggel látták el. Az alapgép lábaiban 4 tömegszenzor található.

A következő tényezők meghamisíthatják a mérési eredményt:

- A lábak nincsenek megfelelően a munkafelületen.
- A munkafelület rezgése
- Tárgyak az alapgép alatt
- Túl alacsony tömeg
- Az alapgép eltolódása
- Az alapgép megérintése

Élelmiszer lemérése

1. A mérleg elindításához nyomja meg ezt:
↵.
✓ A mérleg kalibrálódik.
✓ A kijelzőn „0” és az előre beállított mértegegység látható.
2. Ha szükséges, érintse meg a navigációs gyűrűt, válasszon ki egy másik kijelzőegységet, és erősítse meg a OK gombbal.
✓ A mérleg kalibrálása ismét megtörténik.
3. Az élelmiszert töltsse a behelyezett tálba vagy egy felhelyezett tartozékba.
✓ A kijelzőn a kiválasztott kijelzőegységben a betöltött mennyiség jelenik meg.
4. A mérleg visszaállításához a „0” értékhez, nyomja meg a ↵ gombot, és várja meg a kalibrálást.

Tipp: Ha a lengőkar vízszintes helyzetben rögzült, edények vagy csomagolások helyezhetők a ↵ súlymérőfelületre, és lemérhetők.

Automata programok

Az automatikus programok segítenek Önnek az élelmiszerek feldolgozásában a szerszámokkal, és a tartozékok használatában.

Szenzorok ellenőrzik az élelmiszerek feldolgozását, és az előre beprogramozott állag elérésekor automatikusan befejezik a feldolgozást.

Optimális eredmények elérése érdekében vegye figyelembe a következő útmutatásokat:

- A habverőszárnak megfelelően beállítva kell lennie, hogy az élelmiszereket optimálisan elkeverje, és hogy az automatikus programok megfelelően működjenek.
→ *"A szerszámbeállítás korrigálása", Oldal 13*
- Mielőtt az automatikus programok egyikét először használná, hagyja az új készüleket legalább 10 percig üresjáratban üzemelni, vagy élelmiszert automatikus program nélkül feldolgozni.
- Bármely automata program elindítása után ne töltsön be több élelmiszert.
- Már feldolgozott élelmiszereket ne dolgozzon fel újra automatikus programmal.

Ha az automatikus program feldolgozási eredménye nem felel meg az Ön kívánásainak, az élelmiszerek feldolgozását a kívánt eredmény eléréséig kézzel folytassa. Vegye figyelembe az ajánlott sebességfokozatokat.

→ *"Alkalmazási példák", Oldal 17*

- A használt élelmiszerek kora, hőmérséklete és alapanyagai befolyásolják a szükséges időt és az eredményt.
- Csak friss tojást dolgozzon fel. Az automatikus program nem használható alternatívákhoz, mint az aquafaba vagy a fehérjepor.
- A tojás hab csak akkor sikerül, ha a számszám és a tál tiszta, zsírtmentes és nincsenek rajtuk mosogatószer-maradványok.
- Kizárólag 6 °C-ra lehűlt, 30–36 % zsírtartalmú tejszínnel dolgozzon.
- A korábban lefagyasztott tejszín nem verhető fel.
- Az optimális eredményekért a "Tejszínhab" program kiválasztása után állítsa be az alkalmazott tejszíntípust, pl. "Tejszín", "Nővényi tejszín" vagy "Laktózmentes tejszín".
- A tejszín felveréséhez ne használjon meleg, pl. közvetlenül a mosogatógépből kivett tálat.
- Cukrot, aromát és más adalékanyagot csak akkor adjon hozzá a tejszínhez vagy a tojás habhoz, amikor az automata program befejeződött.
- A javasolt hozzávalókat és mennyiségeket vegye figyelembe.
- A tésztákhoz való automatikus programok szárított tészták esetén nem működnek. A tésztareceptekhez kellő arányban szükségesek folyékony vagy nedves hozzávalók.
- A "Kelt tészta" program kb. 15 percre megszakítja a dagasztást, hogy a tészta meg tudjon kelni. Ezután automatikusan elkezdődik egy újabb dagasztási folyamat. A tésztát csak a program vége után vegye el.
- A "Kevert tészták" és "Omlós / vajas tészta" programokhoz melegítsen vaját vagy margarint szobahőmérsékletre, és 2 cm-es kockákra vágva használja szobahőmérsékleten. A hideg vagy fagyott vaj ill. margarin használatával nem érhe-

tő el a kívánt eredmény. Az omlós tésztákat sütés előtt pihentesse a hűtőszekrényben.

- A "Kevert tészták" program nem alkalmas nagyon folyékony tészták, pl. palacsintatészta készítésére.
- A "Fagylaltkészítő" program csak a vanília- és csokoládéfagylalt receptjeihez alkalmas, amint az a MUZ9EB1 fagylaltkészítő kiegészítőihez tartozó használati utasításban le van írva.

Automata programok használata

1. A főmenüben a "Szenzorvezérelt automata programok" navigációs gyűrűvel válasszon ki egy aktivált tartozékot, és a OK gombbal erősítse meg.
2. A navigációs gyűrűvel válassza ki a kívánt automatikus programot, erősítse meg a OK gombbal, és kövesse a kijelzőn megjelenő utasításokat.

A tisztítás áttekintése

Használat után azonnal tisztítsa meg az összes alkatrészt, hogy az ételmaradványok ne száradjanak rájuk.

- ▶ Ne használjon alkoholt vagy denaturált szeszt tartalmazó tisztítószeret.
- ▶ Ne használjon éles, hegyes vagy fémből készült tárgyat.
- ▶ Ne használjon dörzsölő kendőt vagy súrolószeret.
- ▶ A kezelőmezőt és a kijelzőt kizárólag mikroszálas törlőkendővel tisztítsa.

Tipp: A műanyag alkatrészekeken elszíneződések léphetnek fel, például sárgarépa turmixolása esetén. Távolítsa el az elszíneződéseket puha ronggyal és néhány csepp étolajjal.

Tisztítsa meg az egyes alkatrészeket a táblázatban leírtaknak megfelelően.

→ Ábra 24

Alkalmazási példák

Megjegyzések

- A kelt tészták vagy nagy víztartalmú kovászos tészták leghatékonyabb elkeverése érdekében először a folyadékot öntse a tálba.
- Amikor kiválasztja a recepthez való automata programot, a készülék beállítja a

megfelelő sebességet, és ellenőrzi a feldolgozási időt.

Vegye figyelembe a táblázatban szereplő adatokat és értékeket.

→ Ábra 25

→ Ábra 26

Példarecept

Nehéz gyümölcsstorta

Hozzávalók

- 3 tojás
- 135 g cukor
- 135 g margarin
- 255 g liszt
- 10 g sütőpor
- 150 g korinthoszi mazsola
- 150 g vegyes szárított gyümölcs

Megjegyzés: Egyszerre legfeljebb 2-szeres mennyiséget dolgozzon fel.

Italkészítés

- Helyezze be a keverőszárat.
- A szárított gyümölcsök kivételével minden hozzávalót töltsön be.
- 30 másodperc időtartamban 0 fokozaton dolgozza össze.
- Aztán 3-5 perc-ig 7 fokozaton dolgozza fel.
- Állítsa 0 fokozatra.
- 30-60 másodperc-en belül adja hozzá a szárított gyümölcsöket.

A hozzávalók automatikus feldolgozásához válassza ki a következő programot: "Kevert tészták".

Az automata program használatakor a szárított gyümölcsöket csak a program lejártá után adja hozzá, és 0 fokozaton keverje el.

Tartozékok

Tartozékokat a vevőszolgálatnál, a szakkereskedésekben vagy az interneten vásárolhat. Kizárólag eredeti tartozékokat használjon, mivel azok pontosan a készülékéhez vannak szabva.

A tartozékok készülék-specifikusak. Vásárláskor mindig pontosan adja meg készüléke azonosító számát (E-Nr.).

Katalógusunkból, az online shopban vagy a vevőszolgálatnál megtudhatja, hogy melyik tartozék áll rendelkezésre az Ön készülékéhez.

www.bosch-home.com

A régi készülék ártalmatlanítása

- ▶ Környezetkímélő módon ártalmatlanítsa a készüléket. Az aktuális ártalmatlanítási lehetőségekről a szakkereskedőnél, ill. a települési közigazgatásnál vagy önkormányzatnál tájékozódhat.



Ez a készülék az elhasznált villamossági és elektronikai készülékekről szóló 2012/19/EU irányelvnek megfelelő jelölést kapott.

Ez az irányelv a már nem használt készülékek visszavételének és hasznosításának EU-szerte érvényes kereteit határozza meg.

Vevőszolgálat

Az Ön országában érvényes garancia időtartamáról és garanciális feltételekről a mellékelt, szervizelérhetőségeket és garanciális feltételeket tartalmazó dokumentumon lévő QR-kódon keresztül, vevőszolgálatunktól, kereskedőjénél vagy weboldalunkról szerezhet részletes információkat.

A vevőszolgálat elérhetőségét a mellékelt, szervizelérhetőségeket és garanciális feltételeket tartalmazó dokumentumon lévő QR-kódon keresztül tekintheti meg.

A(z) (EU) 2023/826 rendelet szerinti információkat online a www.bosch-home.com címen, készüléke termékoldalán és szervizoldalán a használati útmutatók és kiegészítő dokumentumok között találja.

Zavarok elhárítása

Hiba	Ok és hibaelhárítás
A készülék nem működik.	A készülék nem kap áramot. <ul style="list-style-type: none"> ▶ Ellenőrizze, hogy a készülék kap-e áramot.
A készülék nem indítja el a feldolgozást.	A forgókapcsoló rosszul van beállítva. <ul style="list-style-type: none"> ▶ Állítsa a forgókapcsolót a feldolgozás előtt O fokozatra.
A készülék nem indítja el a feldolgozást vagy a feldolgozás közben kikapcsol.	A feldolgozandó mennyiség túl sok vagy a feldolgozás tartama túl hosszú volt. <ul style="list-style-type: none"> ▶ Állítsa a forgókapcsolót O állásba. ▶ Csökkentse az összetevők mennyiségét. ▶ Hagyja a készüléket lehűlni, hogy a túlterhelés elleni védelem deaktiválódjon.
	A készüléket vagy az egyik tartozékot valami blokkolja. <ul style="list-style-type: none"> ▶ Állítsa a forgókapcsolót O állásba. ▶ Távolítsa el az elakadást okozó darabot.
	Egy biztonsági rendszer aktív. <ul style="list-style-type: none"> ▶ Hárítsa el a készülék leállításának okát. → "Biztonsági rendszerek", Oldal 14
A kioldógombot nem lehet megnyomni.	A 3-as piros hajtóműre tartozék van helyezve. <ul style="list-style-type: none"> ▶ Vegye le a tartozékot a 3-as hajtóműről.
A Profi habverőszár hozzáér a tálhoz, vagy az élelmiszerek nem keverednek el megfelelően.	A távolság a táltól nincs megfelelően beállítva. <ul style="list-style-type: none"> ▶ Korrigálja a Profi habverőszár finombeállítását. → "A Profi habverőszár finombeállítását", Oldal 13
A kijelzőn megjelenik egy hibakód, pl. E9025.	Az elektronika hibát észlelt. <ol style="list-style-type: none"> 1. Állítsa a forgókapcsolót O állásba, és húzza ki a hálózati csatlakozódugót. 2. Dugja be újra a hálózati csatlakozódugót.

Hiba	Ok és hibaelhárítás
A kijelzőn megjelenik egy hibakód, pl. E9025.	<p>3. Ha az üzemzavar továbbra is fennáll, hívja a vevőszolgálatot. → <i>"Vevőszolgálat", Oldal 18</i></p>
"Helyezze be a tálat" jelenik meg a képernyőn.	<p>A tál nincs behelyezve vagy nem rögzült megfelelően. ▶ Helyezze be a tálat, hogy a forgassa el a tálat ütközésig az óramutató járásával ellentétes irányba.</p>
"Ellenőrizze a karpozíciót" jelenik meg a képernyőn.	<p>A lengőkar nincs megfelelően rögzítve, vagy meglazult. 1. Állítsa a forgókapcsolót O állásba. 2. A lengőkart addig mozgassa, amíg a helyére nem kattann.</p>
"Motor automatikusan leállt" jelenik meg a képernyőn.	<p>Különböző okok lehetségesek. 1. Állítsa a forgókapcsolót O állásba. 2. Ha az üzemzavar továbbra is fennáll, hívja a vevőszolgálatot. → <i>"Vevőszolgálat", Oldal 18</i></p>
"Indítsa újra a tárazást" jelenik meg a képernyőn.	<p>A mérleg kalibrálása sikertelen. 1. Állítsa készüléket egy sík, tiszta és rezgésmentes felületre. 2. Győződjön meg róla, hogy semmi nincs a készülék alatt. 3. A kalibrálás ismételt indításához nyomja meg a  gombot, és a kalibrálás során ne érjen hozzá a készülékhez.</p>
"Elérte a max. súlyt" jelenik meg a képernyőn.	<p>A mennyiség meghaladja a mérleg mérési tartományát. 1. A mérleg használatakor vegye figyelembe a 5000 g vagy 11,00 font maximális mennyiséget. 2. Csökkentse a mérendő összsúlyt.</p>
"Elérte a min. súlyt" jelenik meg a képernyőn.	<p>A mennyiség nem éri el a mérleg mérési tartományát. 1. A mérleg használatakor vegye figyelembe a 5 g vagy 0,01 font minimális mennyiséget. 2. Növelje a mérendő összsúlyt.</p>
	<p>A készüléket nem megfelelően állították fel. 1. Állítsa készüléket egy sík, tiszta és rezgésmentes felületre. 2. Győződjön meg róla, hogy semmi nincs a készülék alatt.</p>



Köszönjük, hogy Bosch háztartási készüléket vásárolt!

Regisztrálja most készülékét a MyBosch online felületen, és élvezze az alábbi előnyöket:

- **Szakértői javaslatok és tippek a készülékéhez**
- **Opciók garanciahosszabbításhoz**
- **Kedvezmények tartozékokra és pótalkatrészekre**
- **Digitális használati utasítás és az összes készülékadat kéznél van**
- **Könnyű hozzáférés a Bosch háztartási készülékek vevőszolgálatához**

Ingyenes és egyszerű regisztráció - mobiltelefonon is:

www.bosch-home.com/welcome



Segítségre van szüksége? Itt megtalálja.

Szakértői tanácsadás a(z) Bosch háztartási készülékeivel kapcsolatban, támogatás problémák esetén vagy a(z) Bosch-szakértők által végzett javítás.

Tudjon meg mindent a sokféle lehetőségről, hogy a(z) Bosch Önt hogyan tudja támogatni:

www.bosch-home.com/service

Az összes ország elérhetősége a mellékelt szolgáltatásjegyzékben található.

BSH Hausgeräte GmbH

Carl-Wery-Straße 34

81739 München, GERMANY

www.bosch-home.com

A Bosch Company



8001371268 (051015)

hu