

gorenje

HU

HU

HASZNÁLATI ÚTMUTATÓ INDUKCIÓS FŐZŐLAP

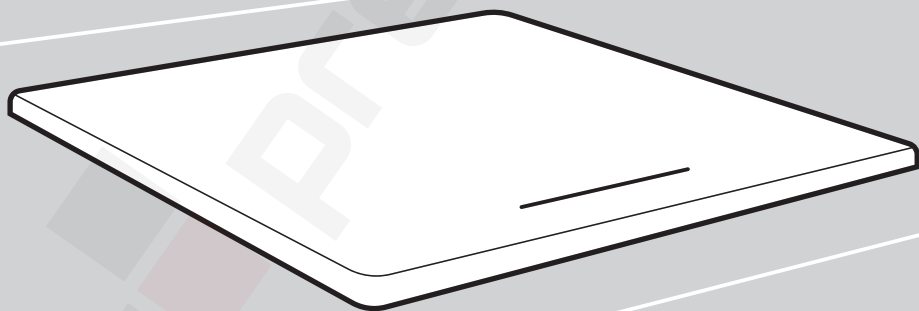

Köszönjük Önnek a bizalmat és a készülék megvásárlását.

Ez a részletes használati útmutató megkönnyíti a termék használatát. Az útmutató segítségével a lehető leggyorsabban ismerheti meg új készülékét.

Győződjön meg arról, hogy sértetlen állapotban kapta meg a készüléket. Ha szállítás közben keletkezett sérülést észlel, vegye fel a kapcsolatot a kereskedővel, akitől a terméket megvásárolta, vagy a területi raktárral, ahonnan azt kiszállították. Ezek telefonszámát megtalálja a számlán vagy a szállítólevélen.

A beépítési és bekötési útmutató külön van mellékelve.

A készülék csatlakoztatása előtt olvassa át figyelmesen a használati útmutatót. A nem megfelelő csatlakoztatásból vagy használatból eredő garancia-igények vagy javítások nem képezik a garancia tárgyát.



Részletesebb útmutatásért és tanácsokért látogasson el a <http://www.gorenje.com> oldalra, vagy szkennelje be az adattáblán található QR-kódot.

Részletesebb útmutatásért és tanácsokért, szkennelje be az adattáblán található QR-kódot.

A dokumentumban a következő jelöléseket alkalmaztuk:



INFORMÁCIÓ!

Információ, tanács, tipp vagy javaslat



FIGYELMEZTETÉS!

Figyelmeztetés – általános veszély

1. Biztonsági figyelmeztetések

FONTOS BIZTONSÁGI FIGYELMEZTETÉSEK - OLVASSA ÁT FIGYELMESEN AZ ÚTMUTATÓT ÉS ŐRIZZE MEG, MERT KÉSŐBB IS SZÜKSÉGE LEHET RÁ.

A készüléket akkor használhatják 8 évesnél idősebb gyerekek, valamint csökkent fizikális, érzékszervi vagy mentális képességekkel rendelkező, illetve megfelelő tudással és tapasztalattal nem rendelkező személyek, ha felügyeletük biztosított vagy ha megfelelő útmutatást kaptak a készülék biztonságos használatáról és megértették az ezzel járó veszélyeket. A gyerekek nem szabad, hogy játsszanak a készülékkel. A készülék tisztítását és karbantartását nem végezhetik gyerekek felügyelet nélkül.

FIGYELMEZTETÉS: A készülék és egyes hozzáférhető részei működés közben felforrósodhatnak. Ügyeljen rá, hogy ne érintse meg a fűtőelemeket.

A 8 évesnél fiatalabb gyerekeket távol kell tartani a készüléktől, kivéve, ha folyamatos felügyeletük biztosított.

A készüléket ne tisztítsa gőz- vagy magas nyomású tisztítóval, mert ez áramütést okozhat.

A készüléket nem szabad külső időzítővel vagy külön távirányítóval vezérelni.

A leválasztásra szolgáló eszközöket az érvényes huzalozási előírásoknak megfelelően kell a fix vezetékrendszerben elhelyezni.

Ha a csatlakozó kábel sérült, azt csak a gyártó, annak márkaszervize vagy más megfelelően képzett személy cserélheti ki a veszélyek elkerülése érdekében (a csatlakozó kábellel ellátott készülékek esetében).

FIGYELMEZTETÉS: Ha a felület megrepedt, kapcsolja ki a készüléket az áramütés lehetőségének elkerülése érdekében. A készülék üveg vagy üvegkerámia főzőlappal rendelkezik, amelynek eltörése esetén: - kapcsolja ki az összes elektromos melegítő elemet és áramtalanítsa a készüléket.

FIGYELMEZTETÉS: A főzőlapon olajban vagy zsírban való felügyelet nélküli sütés veszélyes lehet és tüzet is okozhat. SOHA ne próbálja meg a tüzet vízzel eloltani, hanem kapcsolja ki a készüléket és takarja le a lángot – pl. egy fedővel vagy egy tűzálló takaróval.

FIGYELMEZTETÉS: Tűzveszély: ne tároljon semmilyen tárgyat a főzési felületeken.

FIGYELEM: A főzés folyamatát felügyelni szükséges. A rövid ideig tartó főzési folyamatot állandóan felügyelni kell.

FIGYELEM: A készülék kizárólag főzési célokra szolgál és nem használható más célokra, például helyiségek fűtésére.

FIGYELMEZTETÉS: Kizárólag a gyártó által készített tűzhelyvédő rácsot használjon, illetve olyat, ami a használati útmutatóban a gyártó részéről megfelelőként van feltüntetve – valamint olyat, ami be van építve a készülékbe. A nem megfelelő tűzhelyvédő rács használata balesetveszélyes lehet.

Az indukciós főzési mezőre ne helyezzen olyan tárgyakat, mint kések, villák, kanalak vagy fedők, mert ezek ott erősen felmelegedhetnek.

Használat után kapcsolja ki a főzési mezőt a megfelelő vezérlő elemekkel; ne bízsa magát kizárólag az edényfelismerő rendszerre.

A készüléket olyan rögzített huzalozáshoz kell csatlakoztatni, amelybe megszakító is be van építve. A rögzített huzalozás meg kell hogy feleljen a kábelezési szabályoknak.

2. További fontos biztonsági figyelmeztetések

A készülék háztartásban való használatra készült. Ne használja semmilyen más célra, például helyiség melegítésére, háziállato vagy más állatok, papír, ruhaneműk, fűszerek, stb. szárítására, mivel ez sérüléssel vagy tűzveszéllyel járhat.

A készüléket olyan rögzített huzalozáshoz kell csatlakoztatni, amelybe megszakító is be van építve. A rögzített huzalozás meg kell hogy feleljen a kábelezési szabályoknak.

Ha a készülék közelében egy másik elektromos készülék is csatlakoztatva van egy aljzatba ügyeljen rá, hogy a csatlakozó kábel ne érintkezzék a forró főzési mezőkkel.

Ha a csatlakozó kábel sérült, azt kizárólag a gyártó, vagy megfelelően képzett szakember cserélheti ki, a veszélyek elkerülése érdekében.

Az üvegkerámia lap tárolóhelyként való használata karcolásokat és más károkat okozhat. Soha ne melegítsen ételeket alufóliában vagy műanyag dobozokban a főzőlapon. Az ilyen fólia vagy doboz megolvadhat, ami tüzet okozhat vagy a főzőlap károsodásához vezethet.

A készülék alatt ne tároljon hőre érzékeny tárgyakat, például tisztítószeret, mosószeret, sprayket, stb.

A különböző készülékek, illetve ugyanazon sorozatba tartozó elemek közötti színárnyalatbeli különbségeket több tényező okozhatja, például a különböző szög, amelyből nézi ezeket, eltérő színű háttér, az anyagok és a helyiség megvilágítása.

2.1 A készülék csatlakoztatása előtt



FIGYELMEZTETÉS!

A készülék csatlakoztatása előtt olvassa át figyelmesen a használati útmutatót. A nem megfelelő csatlakoztatásból vagy használatból eredő garancia-igények vagy javítások nem képezik a garancia tárgyát.

3. Az indukciós főzőlap beépítése

Beépítési méretek

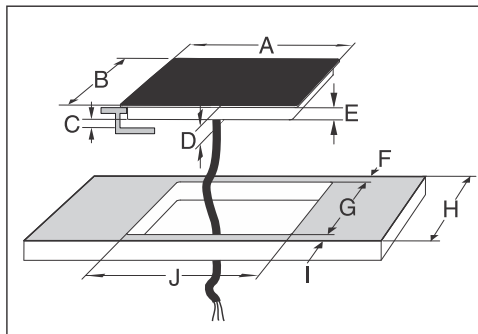

	A	B	C	D	E	F	G	H	I	J
60 cm	595	520	min.10	54	50	min. 40	490-492	min. 600	min. 50	560-562
80 cm	795	520	min.10	54	50	min. 40	490-492	min. 600	min. 50	760-762



INFORMÁCIÓ!

A készülék konyhai bútorelembe történő beépítését, illetve elektromos hálózatra való csatlakoztatását kizárólag szakember végezheti el.

A beépítés folyamata

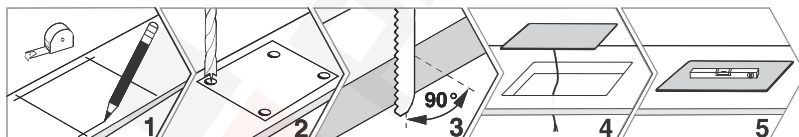

- Védje megfelelően a vágott nyílás széléit.
- Csatlakoztassa az indukciós főzőlapot az elektromos hálózatra (lásd az indukciós főzőlap elektromos hálózatra való csatlakoztatására vonatkozó utasításokat).
- Helyezze az indukciós főzőlapot a kivágott nyílásba.
- A beépített bútorelem furnérját vagy burkolatait hőálló ragasztóval kell kezelni (100 °C), ellenkező esetben az alacsonyabb hőállóság miatt elszíneződhetnek vagy deformálódhatnak.
- A munkalap indukciós főzőlap mögötti részén tömör fából készült szegélyléc használata megengedett, a a beszerelésnél a képeken feltüntetett minimális távolság megmarad.



INFORMÁCIÓ!

A munkalap teljesen vízszintes kell hogy legyen.



INFORMÁCIÓ!

A készülék előre felhelyezett tömítéssel rendelkezik.

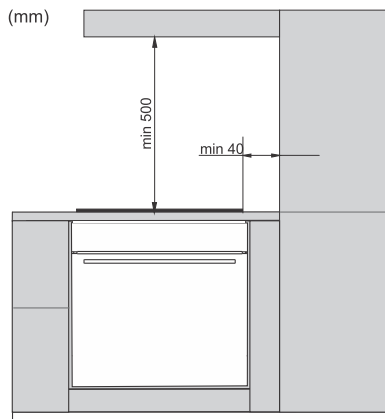

- Az indukciós főzőlap 600 mm-es, vagy annál szélesebb konyhai elem feletti munkalapba építhető be.
- Az indukciós főzőlap fölé kerülő konyhai elemeket olyan magasra kell elhelyezni, hogy ne zavarják a munkafolyamatot.
- Az indukciós főzőlap és a páraelszívó közötti távolságnak meg kell egyeznie az elszívó összeszerelési útmutatójában megadottakkal. A legkisebb távolság 500 mm lehet.
- Az indukciós főzőlap széle és a szomszédos magas konyha elem közötti távolság legalább 40 cm kell hogy legyen.
- Az indukciós főzőlap és a hátsó fal közötti minimális távolság a beépítési ábrán van jelölve.

Alsó szekrény fiókkal

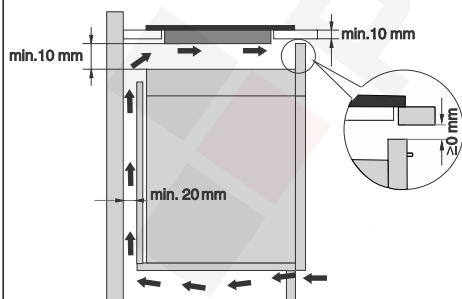

- A bútorelem hátsó oldalán egy minimum 140 mm magas kivágás kell hogy legyen, az elem teljes szélességében.
- A megfelelő szellőzést biztosítani szükséges.
- A konyhabútor-elem alatt fiók kell hogy legyen. A fiókban nem tárolható alufólia, gyúlékony anyagok vagy folyadékok (sprayk) - ezek nem lehetnek a főzőlap közelében sem. Robbanásveszély! A fiókban szintén nem tárolhatók apró tárgyak és papír, mert ezeket a főzőlap beszippanthatja.

Alsó bútorelem sütővel

- Az indukciós főzőlap alá csak hűtőventilátorral ellátott sütő építhető be.
- A sütő beépítése előtt a konyhai bútorelem hátsó falát a beépítési nyílás teljes felületén el kell távolítani.
- Abban az esetben, ha más készülékek kerülnek beépítésre az indukciós főzőlap alá, azok megfelelő működése nem garantált.



INFORMÁCIÓ!

Az indukciós főzőlap megfelelő működéséhez szükséges a levegő megfelelő keringése.



INFORMÁCIÓ!

Az első szellőzőnyílás javasolt magassága 4 mm.

3.1 Süllyesztett beépítés a munkalapba.

Beépítési méretek

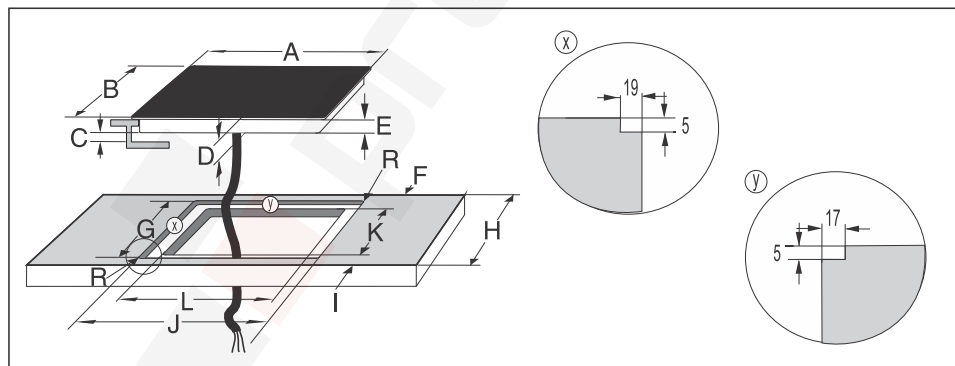

	A	B	C	D	E	F	G	H	I	J	K	L
60 cm	595	520	min.10	54	50	min. 40	524-525	min. 600	min. 50	599-600	490-492	560-562
80 cm	795	520	min.10	54	50	min. 40	524-525	min. 600	min. 50	799-800	490-492	760-762

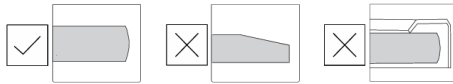

Süllyesztett beépítésre a csiszolt élek vagy dekorkeret nélküli készülékek alkalmasak.

ÜVEG	KIVÁGÁS

A beépítés folyamata

- A készüléket csak hőálló, például természetes kőből (márvány, gránit) vagy tömörfából készült munkalapba szabad beépíteni (vágáskor a széleket le kell zárni).
- Kerámia, fa vagy üvegpultba történő beépítéskor használjon fa tartókeretet. A keret nem tartozéka a készüléknek! Más anyagból készült munkalapba történő beépítés csak a munkalap gyártójával való egyeztetés után és engedélyével megengedett.
- Az alapegység belső méretének legalább akkorának kell lennie, mint a készülék beépítésére szolgáló belső kivágás. Ezzel biztosítható a készülék egyszerű eltávolítása a pultból.

	1. Először vezesse át a tápkábelt a pultból kivágott nyíláson.
	2. Helyezze a készüléket a kivágás közepére.
	3. Csatlakoztassa a készüléket az elektromos hálózatra.
	4. Tesztelje a készülék működését.
	5. A szilikon tömítés segítségével tömítse a készülék és a pult közötti rést. A tömítéshez használt szilikon hőálló kell hogy legyen (legalább 160 °C-ig).
	6. Simítsa el a szilikon tömítést megfelelő eszközzel. Amíg a szilikon teljesen meg nem szárad, ne kapcsolja be a készüléket.



1. Szilikon töm
2. Szigetelő szalag

Kő munkalap



FIGYELMEZTETÉS!

Különösen ügyeljen a beépítési méretekre (természetes) kő munkalap esetében. A szilikon tömítés kiválasztásakor vizsgálja meg a munkalap anyagát és kérdezze meg a munkalap gyártójának véleményét. Nem megfelelő szilikon tömítés használata esetén egyes részek tartósan elszíneződhetnek.

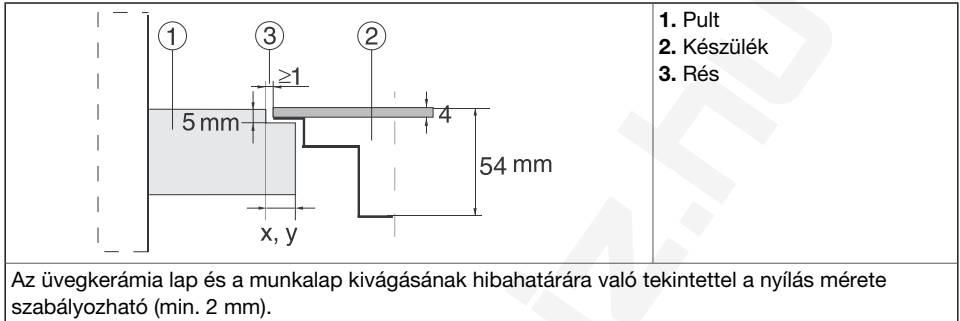

Kerámia, fa vagy üveg munkalap

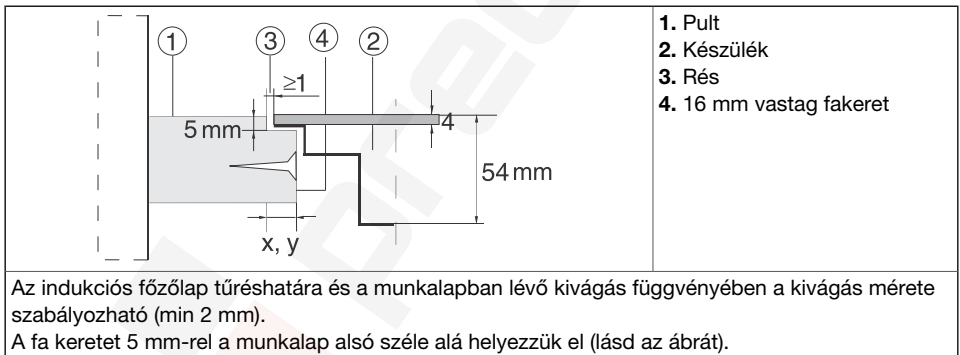

A beépített készülék eltávolítása

Válassza le az indukciós főzőlapot az elektromos hálózatról. Megfelelő szerszám segítségével távolítsa el a tömítést a készülék körül. Alulról felfelé nyomva távolítsa el az indukciós főzőlapot.



FIGYELMEZTETÉS!

Ne próbálja a készüléket a munkalap felső része felől eltávolítani!

**FIGYELMEZTETÉS!**

A szerviz kizárólag az indukciós főzőlap javításáért és szervizeléséért felelős. Az indukciós főzőlap visszaszerelésével kapcsolatban (a munkafelület síkjához igazítva) forduljon konyhai berendezésekre specializálódott kereskedőhöz.

**FIGYELMEZTETÉS!**

Ha a sütő süllyesztett főzőlap alá kerül beépítésre, a munkalap legalább 40 mm vastag kell hogy legyen.



4. Az indukciós főzőlap csatlakoztatása az elektromos hálózatra.

- Az elektromos hálózat védelme meg kell hogy feleljen a vonatkozó előírásoknak.
- Mielőtt csatlakoztatná a készüléket, győződjön meg arról, hogy az adattáblán feltüntetett feszültség megegyezik a hálózati feszültséggel.
- Az elektromos rendszer kialakításban el kell helyezni egy olyan kapcsolóberendezést, ami a készülék minden pólusát le tudja választani a hálózatról és amelynek érintkezői között legalább 3 mm távolság van nyitott állapotban. Ehhez megfelelő berendezések lehetnek például a biztosítékok, biztonsági kapcsolók, stb.
- A csatlakoztatást a feszültséghez és a biztosítékokhoz kell igazítani.
- A beszerelés után az elektromos áramot vezető és a szigetelt részeket érintés elleni védelemmel kell ellátni.



FIGYELMEZTETÉS!

A készülék csatlakoztatását kizárólag arra feljogosított szakember végezheti el. A helytelen csatlakoztatás következtében a készülék egyes részei tönk्रेhetnek és ilyen esetekben a felhasználó nem jogosult a garanciára. Minden javítási vagy karbantartási feladat megkezdése előtt válassza le a készüléket az elektromos hálózatról.



FIGYELMEZTETÉS!

A készüléket akkor lehet az elektromos hálózatra csatlakoztatni ha a készülék hőmérséklete megegyezik a szobahőmérséklettel.

4.1 Csatlakozó kábel

(csatlakozó kábel nélküli készülék)

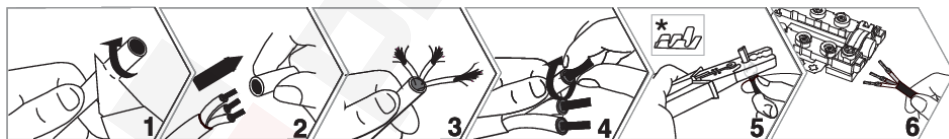

* Az érvéghüvelyek nem tartozékok.



INFORMÁCIÓ!

Kábelsaruk használata javasolt.

- A csatlakoztatáshoz a következő használható:
- PVC szigetelésű H05 VV-F típusú csatlakozókábelek sárga-zöld védővezetékkel, vagy más ezzel egyenértékű vagy ennél jobb kábelek.
- A kábel külső átmérője legalább 8,00 mm kell hogy legyen.
- A tápkábelt vezesse át egy tehermentesítő bilincsen, ami védi a kábelt a kihúzástól.

4.2 A készülék csatlakoztatása

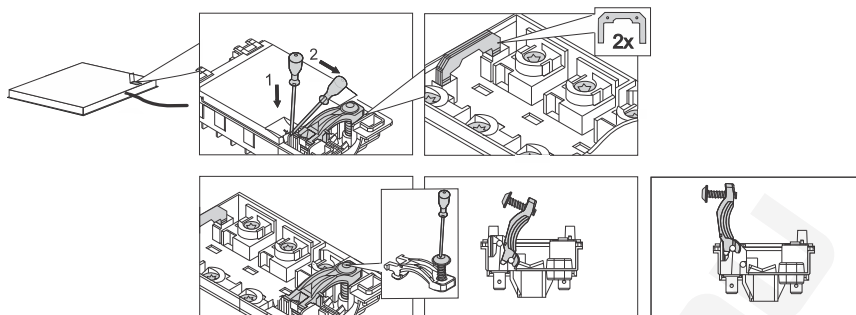

1. Nyissa ki a csatlakozófedelelet.
2. Csatlakoztassa megfelelően a csatlakozásokat, a készülék típusától függően. A csatlakozó jumperek a sorkapocsban vannak.
3. Vezesse át a csatlakozókábelt egy feszültségmentesítő eszközön, amely megvédi a kábelt a kihúzástól.
4. Kisebb átmérőjű kábelek esetén távolítsa el a feszültségmentesítőt és helyezze alacsonyabb pozícióba az alábbi ábra szerint.

Csatlakozó

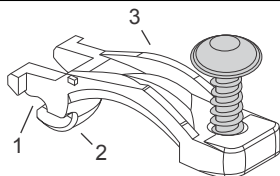

1. Magasabb pozíció (nagyobb átmérőjű kábelek)
2. Alacsonyabb pozíció (kisebb átmérőjű kábelek)
3. Kábel feszültségmentesítő

A feszültségmentesítő magasabb pozícióból való eltávolításához először csavarozza ki egy csavarhúzóval, majd helyezze függőleges helyzetbe és erővel húzza ki a tartóból a nyíl irányába.

A kábeltartó alsó pozícióban történő rögzítéséhez először állítsa függőleges helyzetbe, majd függőleges erővel rögzítse a tartóhoz.

Csatlakozási rajz

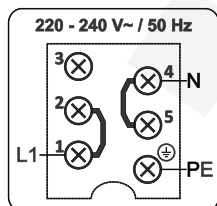

Egyfázisú csatlakozás (32A-ig)

- Egyfázisos csatlakozás (1 1N, 220-240 V~ /50 Hz):
 - A vezeték és a nullavezet közötti feszültség 220-240 V~. Helyezzen el egy áthidaló kapcsot az 1 és 2, illetve az 4 és 5 csatlakozó pontok közé.
 - Az összeállítás legfeljebb 32 A-es biztosítékkal kell rendelkeznie. A csatlakozókábel keresztmetszete legalább 4 mm² kell, hogy legyen.
 - Ha a biztosíték 32 A-nél kisebb, a felhasználói beállításokban csökkentheti a maximális áramerősséget (lásd A maximális teljesítmény beállítása fejezetet - "Power management").

Csatlakozási rajz

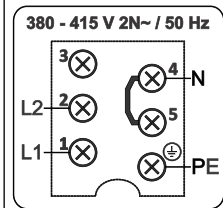

2 fázisú csatlakoztatás (16A)

- 2 fázis, 1 nulla vezeték (2 1N, 380-415 V~ / 50 Hz):
 - A vezeték és a nullavezető közötti feszültség 220-240 V~; a fázisok közötti feszültség pedig 380-415V~. Helyezzen el egy áthidaló kapcsot az 4 és 5 csatlakozó pontok közé. Az áramkör legalább két, egyenként 16A-es biztosítékkal kell hogy rendelkezzen. A csatlakozó kábel átmérőjének felülete legalább 1,5 mm² kell hogy legyen.

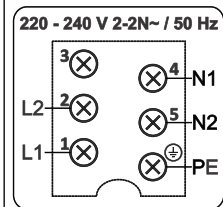

2 fázisos csatlakoztatás két nulla vezetékkel (16A)

- 2 fázis, 2 nulla vezeték (2 2N, 220-240V 2 2N ~ /50 Hz):
 - A fázisok és a nullavezető közötti feszültség 220-240 V~.
 - Az áramkör legalább két, egyenként 16A-es biztosítékkal kell hogy rendelkezzen. A csatlakozó kábel keresztmetszetének területe legalább 1,5 mm² kell hogy legyen.

A tápkábel csatlakoztatása az elektromos hálózathoz

(tápkábellel rendelkező készülék)

- A főzőlapot közvetlenül kell az elektromos hálózatra csatlakoztatni.
- Az elektromos hálózatról való leválasztásra szolgáló eszközöknek meg kell, hogy feleljenek a vonatkozó előírásoknak.
- A tápkábelhez ne használjon hosszabbítót és ne vezesse éles széleken keresztül.
- Ha a készülék sütő fölött kerül elhelyezésre, ügyeljen rá, hogy a tápkábel ne érintkezhesen a sütő forró részeivel.

Egyfázisú csatlakoztatás	Kétfázisú csatlakoztatás		
<p>1x < 32A 220-240 V 50 Hz</p> <p>A</p>	<p>2N 2 x 16 A 380-415 V 50Hz</p> <p>B</p>	<p>2 2N 2 x 16 A 220-240 V 50 Hz</p> <p>C</p>	<p>L, L1 = barna L2 = fekete N, N1 = szürke ⊕ = sárga és zöld</p>

Egyfázisú csatlakoztatás	Kétfázisú csatlakoztatás	
Amennyiben az Ön elektromos hálózata 1 fázisos és 1 nulla vezetékét tartalmaz, a készüléket az A ábrának megfelelően csatlakoztassa.	Ha az Ön elektromos hálózata 2 fázissal és 1 nullavezetővel rendelkezik, a készüléket a B ábrának megfelelően csatlakoztassa.	Ha az Ön elektromos hálózata 2 fázissal és 2 nullavezetővel rendelkezik, a készüléket a C ábrának megfelelően csatlakoztassa.

A maximális teljesítmény beállítása - "Power management"

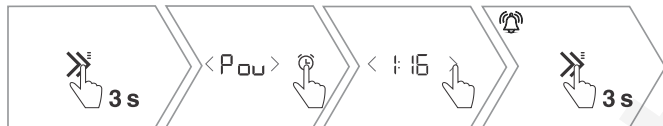

A készülék elektromos hálózatra való csatlakoztatásakor kapcsolja be a készüléket a ⓘ gomb megnyomásával, majd tartsa nyomva 3 másodpercig a ⏻ gombot. A gomb nyomva tartása közben két rövid hangjelzés lesz hallható. Megnyílik a P_{\max} menü. A ⓘ gomb megnyomásával lépjen be a további menübe, ahol a < vagy a > gomb segítségével beállíthatja a készülék maximális teljesítményét. Az első szám a csatlakoztatott fázisok számát jelzi, a második és a harmadik szám pedig a fázisonkénti áramértéket. Ha szeretné elmenteni a beállításokat, nyomja meg és tartsa 3 másodpercig nyomva a

⏻ gombot, vagy ha nem szeretné elmenteni a beállításokat, akkor nyomja meg a ⓘ gombot. Két perccel a készülék elektromos hálózatra való csatlakoztatását követően a teljesítmény beállítása már nem módosítható.



INFORMÁCIÓ!

Ha a főzési mezők teljesítményének beállításakor eléri a maximális megengedett teljesítményt, a felhasználói felület automatikusan a maximális megengedett szintre csökkenti a teljesítményt.

Fázisok száma	Áram [A]	Összteljesítmény [W]	A tápkábel vezetékének száma és keresztmetszete
1	32	7360	3 x 4,0 mm ²
1	16	3680	3 x 4,0 mm ²
1	13	2990	3 x 4,0 mm ²
1	12	2760	3 x 4,0 mm ²
1	10	2300	3 x 4,0 mm ²
2	16	7360	4 x 1,5 mm ² vagy 5 x 1,5 mm ² (csak az NL esetében)
2	13	5980	4 x 1,5 mm ²
2	12	5520	4 x 1,5 mm ²
2	10	4600	4 x 1,5 mm ²

**INFORMÁCIÓ!**

A maximális megengedett teljesítmény modelttől függ.

5. A készülék leírása

**INFORMÁCIÓ!**

A készülék funkciói és felszereltsége modelttől függ.

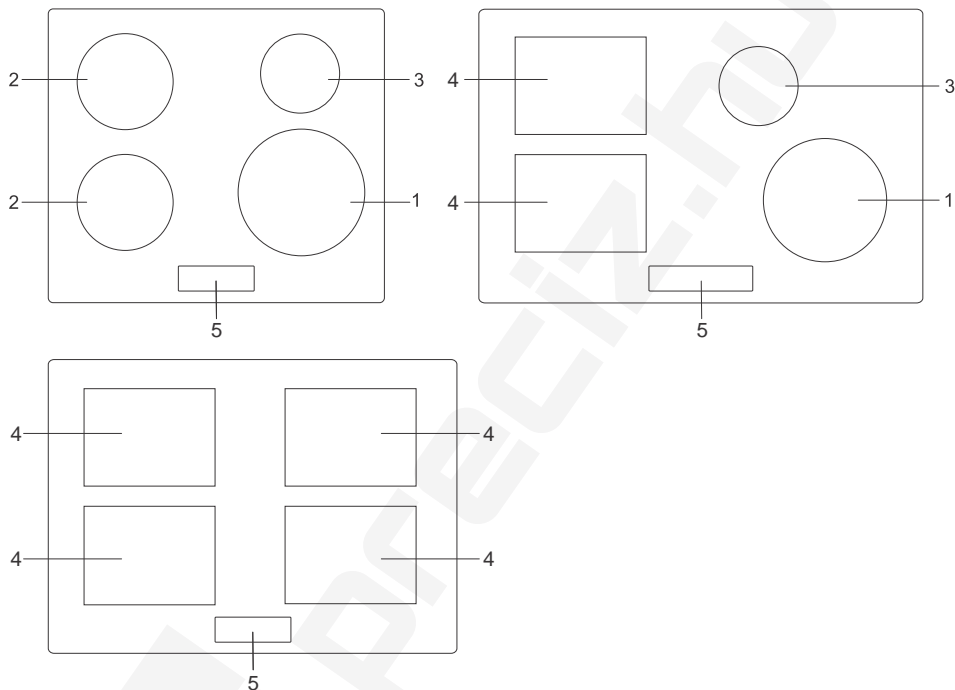

1. Indukciós főzési mező \varnothing 230 mm - 2300W - 3000W (boost)
2. Indukciós főzési mező \varnothing 180 mm - 1400W - 2100W (boost)
3. Indukciós főzési mező \varnothing 145 mm - 1200W - 1800W (boost)
4. Bridge indukciós főzési mező 210 x 180 mm - 2300W - 3000W (boost)
5. Főzőlap vezérlő modul

5.1 A készülék első alkalommal történő használata előtt

A főzőfelületet nedves ruhával és kímélő, kézi mosogatóhoz való mosogatószerrel tisztítsa. A használat elején "új szag" jelentkezhet, amely idővel eltűnik.

6. A főzőlap vezérlése



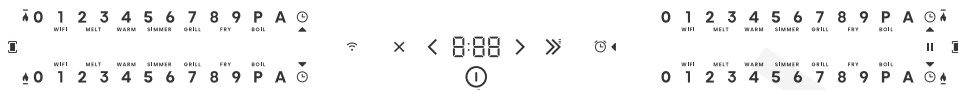

6.1 Vezérlő egység

(modelltől függően)

A készülék 3 vagy 4 csúszkával rendelkezik.











Gomb/Kijelző	Leírás
	<p>A főzőlap be/kikapcsolása</p> <p>A készülék a gombbal kapcsolható be vagy ki.</p> <p>Lezárás/gyerekzár</p> <p>A készüléket lezárhatja vagy a zárat kioldhatja, ezáltal pedig megakadályozhatja a készülék véletlen vagy nem kívánatos bekapcsolását.</p> <p>Érintse meg a gombot és tartsa nyomva 3 másodpercig. A készülék ezzel lezárásra kerül.</p>
	<p>Időzítés funkciók</p> <ul style="list-style-type: none"> a visszaszámláló a főzőlaphoz kapcsolódik, nem kapcsolja ki a főzési mezőt.
	<ul style="list-style-type: none"> a programóra az egyes főzési mezőkhöz kapcsolódik; az idő eltelte után kikapcsolja a főzési mezőt.
	<p>A főzési mezőhöz kötött időzítő jelölése</p> <p>Az idő beállításához érintse meg a részben megvilágított óra ikont. Az ikon ekkor teljesen világítani kezd és beállítható lesz az idő. 5 másodperc elteltével az idő visszaszámlálása automatikusan elindul. Az óra felett vagy alatt lévő nyíl az aktuálisan vagy utoljára kiválasztott főzési mezőnél világít.</p>
	<p>Időbeállítások növelése</p> <ul style="list-style-type: none"> a gomb érintésével a visszaszámláló vagy a programóra időbeállítása 1 perccel növelhető a gomb hosszabb érintésével gyorsabban növelhető a visszaszámláló vagy a programóra időbeállítása a kívánt értékre
	<p>Időbeállítások csökkentése</p> <ul style="list-style-type: none"> a gomb érintésével a visszaszámláló vagy a programóra időbeállítása 1 perccel csökkenthető a gomb hosszabb érintésével gyorsabban csökkenthető a visszaszámláló vagy a programóra időbeállítása a kívánt értékre
	<p>Gyorsan</p> <p>A gomb érintésével 10 perccel növelheti az időzítő vagy a programóra időbeállításait.</p>

Gomb/Kijelző	Leírás
	A beállítások törlése vagy visszaállítása A gomb érintésével leállíthatja az időzítést és törölheti az aktuális beállításokat.
	Felhasználói beállítások A gomb 3 másodpercig tartó nyomva tartásával aktiválhatja a felhasználói beállításokat, ahol beállíthatja a hangerőt, a fényerőt, az automatikus edényfelismerést, a gyerekzárát, a riasztás időtartamát, kiszellőztetheti a külső elszívót (modelltől függően), vagy visszaállíthatja a felhasználói beállításokat a gyári értékekre. A  gomb a  gombhoz van társítva.
	További funkciók automatikus programokkal Egyetlen gombnyomással további beállításokat aktiválhat: olvasztás, melegítés, forráspont alatti hőmérsékleten tartás, grillezés, olajban sütés és forralás.
	A Wi-Fi kapcsolat beállítása (modelltől függően) Amikor a felhasználói router be van kapcsolva, a főzési mezők pedig ki vannak kapcsolva, tartsa nyomva a gombot, majd akkor engedje el, amikor be szeretne lépni az időzítésnél látható menübe.
	Szünet Ez a funkció lehetővé teszi a teljes főzőlap ideiglenes leállítását akár 10 percre. Ez idő alatt biztonságosan megtisztíthatja a főzőlapot a beállítások elvesztése nélkül. Tartsa hosszan nyomva a gombot a szünet aktiválásához vagy kikapcsolásához, majd az újbóli aktiváláshoz.
MELT	Olvasztás A funkció lehetővé teszi az olyan ételek, mint a csokoládé vagy a vaj kíméletes olvasztását. Lehetővé teszi a fagyasztott ételek kiolvastását is.
WARM	Melegen tartás/újramelegítés A funkció lehetővé teszi a már elkészített ételek melegen tartását és újramelegítését.
SIMMER	Melegen tartás közvetlenül a forráspont alatt/főzés vízzel A funkció lehetővé teszi a folyadék melegítését közvetlenül a forráspont alatt, ahol nem következik be a víz gyors elpárolgása. Nagy mennyiségű vízzel készülő ételek főzésére javasolt, pl. levesek, egytálételek.
GRILL	Grillezés Ez a funkció húсок, zöldségek vagy halak grill lapon vagy serpenyőben történő sütésére szolgál.
FRY	Sütés Ez a funkció olyan ételek elkészítésére vagy bő olajban való sütésére szolgál, mint például a burgonya, húсок, halak vagy tészták.
BOIL	Melegítés forráspontig/főzés vízzel Ez a funkció lehetővé teszi a víz automatikus forralását és forrásponton tartását.
	Bridge (modelltől függően) A gomb érintésével egyesítheti a két főzési mezőt.
	Időbeállítások kijelzése Időbeállítások megjelenítése.

Az előző oldalon található táblázat folytatása



Gomb/Kijelző	Leírás
0 1 2 3 4 5 6 7 8 9 P A	Csúszka A csúszka érintésével vagy csúsztatásával állítható be a főzési fokozat vagy kapcsolható ki a főzési mező.
0 1 2 3 4 5 6 7 8 9 P A	A főzési mező világítása Amikor a Hold funkció be van kapcsolva és az edény a főzési mezőn van, akkor részben világít. Amikor egy érték kiválasztásra kerül, teljesen világítani kezd.
	Forró főzési mező jelvény A főzőlap minden egyes főzési mezője rendelkezik jelvényvel annak a jelzésére, ha a főzési mező a kikapcsolást követően még forró. Ha a főzési mező kikapcsolásra került is, a jelvény mindaddig világít, amíg a főzési mező forró. Ne érintse meg a főzési mezőt, amíg a jelvény világít.

			
rövid érintés	hosszú érintés	csúsztatás	hangjelzés

			
kezdő lépés	köztes lépés	várakozás/megvalósítás	opcionális lépés

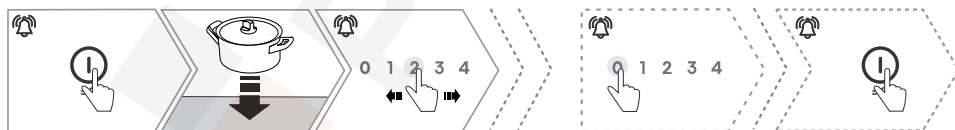
6.2 A főzőlap be/kikapcsolása



1. A  érintésével kapcsolja be a főzőlapot.
2. A főzési mezőket jelző csúszkán a nullák részlegesen világítanak. Ha az edény már a főzőlapon van, a 0 teljesen világít, a csúszka többi része pedig halványan.
3. Helyezze az edényt a kiválasztott főzési mezőre, a csúszkához kapcsolódó világító 0 teljesen világítani kezd.
4. Állítsa be a főzési teljesítményt a kívánt teljesítmény-fokozat érintésével. Rövid hangjelzés lesz hallható. A kiválasztott fokozat teljesen világítani fog.
5. A főzőlap kikapcsolásához érintse meg a  gombot, az adott főzési mező kikapcsolásához pedig a csúszka 0 pontját.



INFORMÁCIÓ!

Ha 20 másodpercen belül egyetlen főzési mezőt sem kapcsolja be, az indukciós főzőlap kikapcsol.





INFORMÁCIÓ!

A készülék összteljesítménye korlátozott és a főzési mezők konfigurációjától is függ. Bizonyos esetekben nem lehet egyszerre két vagy több főzési mezőt maximális teljesítményre állítani. Ez különösen akkor szembetűnő, ha további teljesítmény-korlátozást állított be a készüléken a háztartás elektromos rendszere miatt.

6.3 Automatikus edényfelismerés

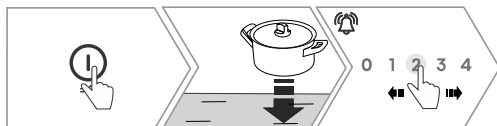
A főzőlapon gyárilag be van állítva az edény jelenlétének felismerése a főzési mezőn.



1. A  érintésével kapcsolja be a főzőlapot.
2. Helyezze az edényt a kiválasztott főzési mezőre - a főzési mező automatikusan felismeri az edény jelenlétét. Hangjelzés lesz hallható, a kapcsolódó csúszka pedig világítani kezd.
3. Állítsa be a kívánt teljesítmény-fokozatot. Az érték a kiválasztáskor teljesen világítani kezd.

6.4 Az edény mozgatásának felismerése

A főzőlap automatikusan felismeri az edény mozgatását az egyik főzési mezőről a másikra, amennyiben az "automatikus edényfelismerés" funkció aktív. Ilyenkor minden teljesítmény- és időbeállítás átszáll a másik főzési mezőre.



1. Helyezze át az edényt az egyik aktív főzési mezőről egy másik, üres főzési mezőre. Az új főzési mezőn villogni kezd az átvitt teljesítmény és a beállított időzítés.
2. 3 másodpercen belül hagyja jóvá a beállítások átvitelét a csúszka egyik teljesítmény-fokozatának érintésével. Rövid hangjelzés lesz hallható.
3. Ha a beállításokat nem hagyja jóvá megfelelő időn belül, vagy a 0 fokozat érintésekor az új főzési mezőn, a beállítások átvitele nem történik meg.



INFORMÁCIÓ!

Az edényáthelyezés funkció nem lehetséges olyan főzési mezőn, ahol be van kapcsolva az automatikus program.

6.5 A főzési mező be/kikapcsolása



1. A kiválasztott csúszka érintésével vagy csúsztatásával válassza ki a kívánt teljesítmény-fokozatot.
2. Rövid hangjelzés lesz hallható és a kiválasztott teljesítmény-fokozat teljesen világítani fog.
3. A főzési mező kikapcsolásához érintse meg a csúszkán a 0 pozíciót, a teljes főzőlap kikapcsolásához pedig a  gombot.

6.6 Nagy teljesítményű főzési mező - "Power boost"

Gyors főzéshez a főzési mezőkön pluszban bekapcsolhatja a magas fokozatot. Így a főzési mezők extra teljesítményével nagyobb mennyiségű vizet is gyorsan felmelegíthet. Amikor az extra teljesítmény-fokozat aktív, 10 perc elteltével automatikusan kikapcsol és 9-es fokozatra vált. Ha a főzőlap nem túl forró, újra bekapcsolhatja az extra teljesítményt.



1. Helyezze az edényt a kiválasztott főzési mezőre.
2. Állítsa be az intenzív teljesítmény-fokozatot.
3. A "Power boost" funkció kikapcsolásához csökkentse a főzési mező teljesítményét.

6.7 Automatikus melegítés



A funkció bekapcsolásával elérhető, hogy a kiválasztott főzési mező egy ideig magasabb fokozaton melegítsen, majd pedig automatikusan átváltson a beállított teljesítmény-fokozatra. A funkció bekapcsolásához válassza ki a teljesítményszintet és tartsa nyomva három másodpercig.

Az automatika csak abban az esetben kapcsol be, ha a főzési mező ki volt kapcsolva.

1. A funkció bekapcsolásához válassza ki a teljesítmény-fokozatot és tartsa nyomva 3 másodpercig.

Az előző oldalon található táblázat folytatása

2. Az aktiválást hangjelzés erősíti meg.
3. A funkció aktiválásával a kiválasztott főzési mező bizonyos ideig nagyobb teljesítménnyel melegszik, majd automatikusan átkapcsol a beállított fokozatra.
4. Az automatikus melegítés kikapcsolásához csökkentse a főzési mező teljesítményét..



INFORMÁCIÓ!

Ha az automatikus funkció működése közben növeli a teljesítményt, az időzítés figyelembe fogja venni az előző fokozaton már eltelt időt. Ha ez az idő hosszabb, mint az újonnan beállított, az automatikus funkció

Teljesítményszint	1	2	3	4	5	6	7	8
Melegítés időtartama [s]	40	70	120	180	260	430	120	195



INFORMÁCIÓ!

Az automatikus gyorsmelegítés funkció olyan ételekhez ideális, amelyeket először a legnagyobb teljesítmény-fokozaton szükséges melegíteni, majd hosszabb ideig kell főzni alacsonyabb fokozaton úgy, hogy közben nem szükséges folyamatosan felügyelni a főzési folyamatot. Az automatikus gyorsmelegítés funkció nem megfelelő az olyan ételekhez, amelyeket pirítani, sütni vagy párolni szükséges, közben pedig gyakran forgatni, locsolgatni és kevergetni, illetve az olyan ételekhez sem, amelyeket hosszabb ideig szükséges gyorsfőzőben főzni.

6.8 Összekapcsolható főzési mezők - "Bridge"

(modelltől függően)

A főzőlap bal és jobb oldalán található főzési mezők összekapcsolhatók egyetlen nagy főzési mezővé. Erre a főzési mezőre ovális edény vagy grill lap is elhelyezhető.



FIGYELEM!

Az edény akkora kell hogy legyen, hogy elfedje a felső és az alsó főzési mező közepét.

- Az edény maximális mérete 40 x 25 cm.
- Az egyenletes hőeloszlás érdekében javasolt vastagabb aljú edény használata.
- Az edény főzés közben erősen felmelegszik, ezért ügyeljen az égési sérülések elkerülésére.
- Az edény főzőlapra helyezésekor ügyeljen rá, hogy ne fedje le a vezérlő modult.

A főzési mezőket akkor egyesítheti, ha:

- Mindkét mező inaktív.
- Ha az egyik összekapcsolható főzési mező aktív - az összekapcsolható főzési mező teljesítmény-fokozata az aktív főzési mezőről kerül átvételre.

- Mindkét főzési mező aktív - az egyesíthető főzési mezőnél beállított fokozat arról a főzési mezőről kerül átvitelre, amelyik alacsonyabb fokozaton működött. Abban az esetben, ha az egyesítés előtt mindkét főzési mező ugyanazon a beállításon működött, ugyanaz a teljesítményfokozat kerül átvitelre.



1. A funkció aktiválásához nyomja meg a ikont. Rövid hangjelzés lesz hallható.
2. Állítsa be a főzési fokozatot az alsó vagy a felső csúszkán.
3. A funkció kikapcsolásához érintse meg a gombot, vagy a 0 pontot a csúszkán. Rövid hangjelzés lesz hallható.
4. A "Bridge" összekapcsolt főzési mező bekapcsolásakor az időzítő kikapcsol és ezt követően újra be kell állítani.

6.9 Szünet - "Stop&Go"

A funkció segítségével főzés közben ideiglenesen leállíthatja a teljes főzőlap működését.



1. A funkció aktiválásához tartsa 1 másodpercig nyomva a gombot. Rövid hangjelzés lesz hallható, a szünet gomb villog, minden beállított figyelmeztetés ideiglenesen leáll. Ha be van állítva visszaszámlálás (a teljes főzőlapra), annak működése folytatódik.
2. Minden gomb inaktív, kivéve a és a .
3. A funkció kikapcsolásához 10 percen belül nyomja meg és tartsa 1 másodpercig nyomva a gombot. A főzőlap továbbra is ugyanazokkal a beállításokkal működik, mint a funkció bekapcsolása előtt.



INFORMÁCIÓ!

Ha 10 percen belül egyetlen gomb sem kerül megnyomásra, a főzőlap automatikusan kikapcsol.



INFORMÁCIÓ!

Ha a globális időzítés be van kapcsolva, az a Stop&Go üzemmódban is aktív az idő eltelte után és bármely gombbal jóváhagyható.

6.10 Memória funkció - "Recall function"

A felhasználói felület kikapcsolása esetén a funkció a következő bekapcsolásnál lehetővé teszi a főzési mezők beállításainak visszaállítását.



1. A főzőlap kikapcsolását követő 9 másodpercen belül kapcsolja be újra a felhasználói felületet.
2. A bekapcsolást követően 7 másodpercig villog a **||** jelfény.
3. A készülék bekapcsolását követő 7 másodpercen belül aktiválja a **||** gombot a tűzhely kikapcsolása előtti beállítások visszaállításához. A beállítások visszaállításakor hangjelzés lesz hallható.
4. Ha a **||** gomb nem kerül 7 másodpercen belül aktiválásra, vagy ha a készülék bekapcsolása után azonnal egy másik gomb is aktiválásra kerül, a beállítások nem állíthatók vissza.

6.11 Edényfelismerés jelfény



A készülék automatikusan felismeri, ha egy aktív főzési mezőn nincs edény. Hiányzó edény esetén a teljes csúszka villog, a beállított teljesítmény-fokozattal. Eközben ideiglenesen leállnak azok az időzítők, amelyek ahhoz a főzési mezőhöz tartoznak, amelyikről hiányzik az edény.



INFORMÁCIÓ!

Ha 2 percen belül nem helyezi vissza az edényt a főzési mezőre, hangjelzés lesz hallható és a főzési mező kikapcsol.

6.12 Forró főzési mező jelzés

A tűzhely forró főzési mező jelzéssel rendelkezik

A főzési mező az edény által leadott visszatérő hőtől melegszik fel. Ha az edényt eltávolítja a főzőlapról, vagy ha kikapcsolja a főzési mezőt, kigyullad a  jelzés; ez a hő felhasználható az ételek melegen tartására vagy kiolvasztására.



INFORMÁCIÓ!

Ha a  jelzés el is tűnik, a főzési mező még mindig forró lehet.



FIGYELMEZTETÉS!

Legyen óvatos, fennáll az égési sérülések veszélye.

6.13 Időzítés funkciók

A készülék lehetővé teszi egy, a főzőlap egészéhez kapcsolódó visszaszámláló beállítását, vagy egy adott főzési mezőhöz kapcsolódó programórák beállítását.

A főzőlap egészére érvényes visszaszámláló.



A visszaszámláló  csak akkor állítható be, ha a felhasználói interfész be van kapcsolva. Ha a visszaszámlálás be van állítva, az akkor is visszaszámlálja az időt, ha a főzőlap közben kikapcsolásra kerül, vagy ha aktív a Stop&Go funkció.



INFORMÁCIÓ!









Az idő letelte után az időzítés akkor is jóváhagyható, ha a főzőlap ki van kapcsolva vagy ideiglenesen le van állítva. A jóváhagyáshoz nyomja meg bármely gombot.

Programóra

A programórán  beállított idő elteltével az időzítőhöz kapcsolt főzési mező kikapcsol és hangjelzés lesz hallható. A hangjelzés bármely gomb megnyomásával leállítható. A programóra csak akkor állítható be, ha a főzési mező aktív.



Időfunkció beállítása

1. Az időbeállítások bekapcsolásához érintse meg a  /  gombot. A kijelzőn villogni kezd a  jelzés és a kiválasztott időzítés funkcióhoz tartozó ikon.
2. A  és a  gomb érintésével állítsa be az időt 1 perc és 9 óra 59 perc között. A  érintésével 10 perccel növelheti a beállítani kívánt időt.
3. Az időzítés funkció jóváhagyható manuálisan a  /  gomb újbóli megnyomásával, vagy a kívánt idő utolsó módosításától számított 7 másodpercen belül automatikusan jóváhagyásra kerül.
4. Az időzítés sikeres jóváhagyását követően hangjelzés lesz hallható és teljesen világítani kezd az időzítés funkcióhoz tartozó ikon.
5. A visszaszámlálás utolsó perce másodpercben kerül kijelzésre.



INFORMÁCIÓ!

Két vagy több időfunkció használata esetén a kijelzőn aktuálisan látható időzítőhöz tartozó ikon teljesen világít és egy nyíl látható mellette. A többi időfunkció ikonja is teljesen világít, de nincs mellettük nyíl. Ha egy másik beállított időfunkciót szeretne megjeleníteni, nyomja meg a kapcsolódó gombot.

Gomb/Kijelző	Leírás
P _{0u}	Teljesítménykorlát beállítása Miután csatlakoztatta a készüléket az elektromos hálózatra, aktiválja a ☰ gombot. 2 perc elteltével a teljesítmény beállítása már nem lehetséges.
UoL	A hangerő beállítása A csúszka segítségével állítsa be a kívánt hangerőt 0 és 3 között.
brh	A fényerő beállítása A csúszka segítségével állítsa be a kívánt fényerőt 1 és 3 között.
A _{ut}	Automatikus edényfelismerés Használja a csúszkát a funkció bekapcsolásához 1 vagy kikapcsolásához 0.
L _{oc}	A gyerekszár beállítása A 0 vagy az 1 beállítással kapcsolja be vagy ki az automatikus zárat.
d _{ur}	A figyelmeztetés időtartamának beállítása A csúszka segítségével állítsa be a figyelmeztetés időtartamát 0 és 2 között. 0 = 5 másodperc 1 = 1 perc 2 = 2 perc
F _{Ac}	A gyári beállítások visszaállítása Az 1-es érték hosszú lenyomásával aktiválhatjuk és visszaállíthatjuk a felhasználói beállításokat a gyárilag beállított értékekre.
H _{od}	Elszívó üzemmód (modelltől függően) A beállítás csak abban az esetben lehetséges, ha a főzőlaphoz páraelszívó van csatlakoztatva. 1 = Manuális üzemmód 2 = Automatikus üzemmód (gyári beállítás)
S _{En}	Az elszívó érzékenysége (modelltől függően) A beállítás csak abban az esetben lehetséges, ha a főzőlaphoz páraelszívó van csatlakoztatva. Különböző profilok állíthatók be amelyek automatikus üzemmódban az elszívó érzékenységéhez kapcsolódnak. 2 = Közepes érzékenység 3 = Magas érzékenység

6.15 Gyerekzár

A tűzhely a nem kívánt bekapcsolás elkerülése érdekében lezárható.



INFORMÁCIÓ!

A gyerekzár bekapcsolásához a főzőlapnak kikapcsolt állapotban kell lennie.



1. Érintse meg és tartsa 3 másodpercig nyomva a gombot.
2. Az időfunkciók kijelzőjén megjelenik a Loc felirat. Hangjelzés lesz hallható és a főzőlap ezzel lezárásra került.
3. Ha a főzőlap le van zárva, érintse meg és tartsa 3 másodpercig nyomva a gombot. Hangjelzés lesz hallható és a főzőlap zárja ezzel kioldásra került.

6.16 További funkciók automatikus programokkal

A készülék hat további funkciót kínál: olvasztás, melegítés, melegen tartás forráspont alatt, grillezés, sütés olajban és forralás.

A további funkciók lehetővé teszik a hőmérséklet automatikus szabályozását anélkül, hogy főzés közben módosítani kellene a teljesítmény-fokozatot.



1. A további menü megnyitásához érintse meg a **A** gombot. A kiválasztott főzési mező csúszkájának világító számjegyei eltűnnek és a további funkciók jelennek meg.
2. A további funkciót az aktiválni kívánt funkció megnyomásával kapcsolhatja be. A további menü bezárul, ha ismét megnyomja a **A** gombot, vagy automatikusan bezárul, ha 5 másodpercig nem választ ki programot.
3. Ha hangjelzés hallható, a további funkció aktiválásra került. Ha a GRILL vagy a FRY programot választotta ki, további hőmérséklet-fokozatok jelennek meg: 1, 2, 3, (4). A szám megnyomásával válassza ki a kívánt hőmérséklet-fokozatot. Hangjelzés lesz hallható és a funkció bekapcsol.
4. A MELT funkció kivételével az összes további funkció egy előmelegítési fázisból és egy hőmérséklet-fenntartási fázisból áll. Amíg az ideális hőmérséklet elérésre nem kerül, a további funkció ikonja villog. Az előmelegítési fázis befejezését hangjelzés jelzi és program ikonja ilyenkor teljes fényerővel világít.
5. Az aktív funkció bármikor kikapcsolható a megfelelő főzési mezőn a 0 érték megnyomásával.
6. A további funkció aktiválása után beállíthatja az időzítést a kapcsolódó főzési mezőn. A beállított időzítés letelte után a további funkció kikapcsol (a beállításokat lásd az "Időzítés funkciók" című részben).

Az előző oldalon található táblázat folytatása

7. Ha egy már beállított további funkciót módosítani szeretne, nyomja meg ismét a **A** gombot. Ekkor megnyílik a további programokat tartalmazó menü. Állítsa be újra a kívánt programot vagy zárja be a menüt.

Gomb/Kijelző	Hőmérséklet	A működés leírása
MELT		Olvasztás A funkció lehetővé teszi az olyan kényes élelmiszerek, mint a csokoládé vagy a vaj olvasztását. Lehetővé teszi a fagyasztott ételek kiolvasztását is.
WARM		Melegen tartás/melegítés A funkció lehetővé teszi a már elkészített ételek melegen tartását / újramelegítését.
SIMMER		Melegen tartás forráspont alatt/főzés vízzel A funkció lehetővé teszi a folyadék forráspont alá történő melegítését, ahol még nem következik be a víz gyors elpárolgása. Nagy mennyiségű vizet igénylő ételek, például levesek, egytálételek készítésére javasolt. Ha az előmelegítés befejeződött, a víz elérte a lassú forrás fenntartásához szükséges hőmérsékletet. 500 ml-nél több vizet tartalmazó ételek főzésére javasolt.
GRILL		
1	120° C	Grillezés Hús, zöldség, hal, tojás sütésére javasolt. Legfeljebb 150 ml olaj használata esetén javasolt. Az előmelegítés befejezése után az edény elérte az ideális hőmérsékletet és használatra kész. A GRILL további funkció nem érhető el a kis, \varnothing 145 mm-es főzési mezőnél. Modelltől függően a GRILL funkció az összekapcsolható főzési mezőkön is használható.
2	160° C	
3	180° C	
4	220° C	
FRY		
1	160° C	Sütés olajban Javasolt burgonya, húsok, halak, tészták és zöldségek sütésére. 150 ml-nél több olaj használata esetén alkalmazható. Amikor az előmelegítés befejeződik, az edényben lévő olaj elérte az ideális hőmérsékletet és használatra kész. A Fry további funkció nem áll rendelkezésre a kicsi (\varnothing 145 mm) főzési mezőnél.
2	180° C	
3	200° C	
BOIL		
		Melegítés forráspontig/főzés vízzel

Az előző oldalon található táblázat folytatása

Gomb/Kijelző	Hőmérséklet	A működés leírása
		A funkció lehetővé teszi a víz automatikus felforralását és forrásponton tartását. Ha az előmelegítés befejeződött, a víz elérte a kívánt hőmérsékletet és használatra kész. Az előmelegítés befejezése után adja hozzá az ételt. 500 ml-nél nagyobb mennyiségű vízzel való főzéshez javasolt.



INFORMÁCIÓ!

A ConnectLife alkalmazás használata számos további funkció mellett több mint 100 vezetett recept használatát és a főzési állapot egyszerű nyomonkövetését teszi lehetővé. Ha a ConnectLife alkalmazáson keresztül bármilyen további funkció kerül elindításra, a felhasználói felületen a működés megjelenítése eltér a fent említettől. A használati útmutató elérhető a ConnectLife alkalmazásban.



INFORMÁCIÓ!

Ha egy edény eltávolításra kerül a főzési mezőről, miközben egy további funkció aktív, az aktív funkció ideiglenesen leáll. A kiválasztott további funkció az A ikonnal együtt villog. Ha az edény 20 másodpercen belül visszahelyezésre kerül, a további funkció működése folytatódik, ellenkező esetben kikapcsol.



INFORMÁCIÓ!

A további funkció működése akkor is folytatódik, ha a szünet funkció bekapcsolásra kerül - ha "Stop&Go" funkció 20 másodpercnél rövidebb ideig aktív. A további funkció a memória funkció segítségével is visszaállítható.

6.17 A működési idő korlátozása

Az üzembiztonság érdekében az indukciós főzőlap minden főzési mezője működési időtartam-korlátozóval rendelkezik.

A működés időtartamát az utoljára beállított teljesítmény-fokozat határozza meg. Ha a teljesítmény-fokozatot hosszabb ideig nem változtatja, a főzési mező bizonyos idő elteltével automatikusan kikapcsol (lásd az alábbi táblázatot).

Főzési fokozat	A**	1	2	3	4	5	6	7	8	9	P*
Maximális működési idő (h)	8	8	8	6	6	4	4	2	2	1,5	1,5

* 10 perc elteltével a teljesítmény-fokozat automatikusan 9-esre csökken, majd 1,5 óra elteltével a főzési mező kikapcsol.

** Automatikus programok

6.18 Automatikus túlhevülés elleni védelem

Az indukciós főzőlap hűtőventilátorra van ellátva, amely főzés közben hűti az elektronikát és a főzés befejeztével is működhet még egy ideig.

Az indukciós főzőlap beépített túlmelegedés elleni védelemmel is rendelkezik, amely megvédi az elektronikát a sérülésektől. A védelem több szinten működik. Ha a főzési mező hőmérséklete nagyon megemelkedik, a teljesítmény-fokozat automatikusan csökken. Ha ez nem elegendő, a forró főzési mezők teljesítménye tovább csökken, vagy a biztonsági mechanizmus teljesen kikapcsolja azokat. Ha a főzési mező lehűlt, újra elérhető a főzőlap teljes teljesítménye.

6.19 Automatikus kikapcsolás

Ha főzés közben a gombok túl sokáig nyomva vannak (folyadék vagy valamilyen tárgy kerül rájuk), 10 másodperc elteltével minden főzési mező automatikusan kikapcsol.

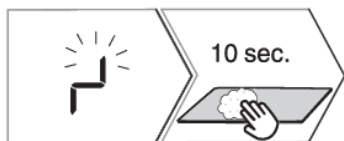

1. A kijelzőn a  villog.

2. 5 másodpercen belül távolítsa el a tárgyat vagy törölje le a kifolyt folyadékot a szenzorgombokról, hogy a beállított teljesítmény-fokozat aktív maradjon. Ha 10 másodpercen belül nem távolítja el a tárgyat, vagy nem törli le a kifolyt folyadékot, az indukciós főzőlap automatikusan kikapcsol.

6.20 ConnectLife

A készülék összekapcsolása a ConnectLife alkalmazással

A **ConnectLife** egy okos otthon platform, amely összeköti az embereket, eszközöket és szolgáltatásokat. A **ConnectLife** alkalmazás fejlett digitális szolgáltatásokat és problémamentes megoldásokat kínál, amelyek lehetővé teszik a felhasználók számára az eszközök figyelését és vezérlését, értesítések fogadását okostelefonról, valamint a szoftverek frissítését (a támogatott funkciók eszközönként és régióinként/országokként eltérőek).

Az okos készülék csatlakoztatásához otthoni Wi-Fi hálózatra (csak a 2,4 GHz-es hálózat támogatott) és egy **ConnectLife** alkalmazással rendelkező okostelefonra van szükség.

 ConnectLife



A **ConnectLife** alkalmazás letöltéséhez olvassa be a QR kódot vagy keresse meg a **ConnectLife** alkalmazást kedvenc alkalmazásboltjában.

1. Telepítse a **ConnectLife** alkalmazást és hozzon létre fiókot.

2. A **ConnectLife** alkalmazásban lépjen az eszköz hozzáadása menübe és válassza ki a megfelelő eszköztípust. Ezután olvassa be a QR kódot (a készülék adattábláján található; manuálisan is megadhatja az AUID/SN számot).
3. Az alkalmazás ezután végigvezeti a készülék okostelefonhoz való csatlakoztatásának teljes folyamatán.
4. A sikeres csatlakoztatás után a mobilalkalmazáson keresztül távolról is vezérelheti a készüléket.

6.21 Wi-Fi vezérlés

(modelltől függően)

Kapcsolja be a készüléket és tartsa nyomva a gombot a Wi-Fi modul funkcióinak beállításai menübe való belépéshez.





1.	<p>A Wi-Fi modul bekapcsolása: A WiFi modul bekapcsolásához nyomja meg és tartsa nyomva a gombot 1-4 másodpercig. A kijelzőn megjelenik az "On" felirat. A gomb elengedésekor a WiFi modul bekapcsolásra kerül. A bekapcsolást követően villogni kezd a jelzés.</p>
2.	<p>A készülék csatlakoztatása: A gomb hosszabb ideig (4-7 másodpercig) tartó nyomva tartására a kijelzőn megjelenik a "CSt" felirat. A gomb elengedésére a kapcsolat létrejön. A kijelzőn 5 perces időzítés jelenik meg. Ez idő alatt szkennelje be a mellékelt 3D kódot. MEGJEGYZÉS: A további beállításokhoz kövesse a ConnectLife alkalmazás utasításait.</p>
3.	<p>További felhasználók csatlakoztatása: További felhasználók csatlakoztatásához nyomja meg és tartsa nyomva (7-10 másodpercig) a gombot, amíg a kijelzőn meg nem jelenik a "PAR" felirat. A gomb elengedésére 3 perces időzítés indul el. Ez idő alatt a ConnectLife alkalmazás segítségével további felhasználókat is csatlakoztathat a készülékhez. A sikeres csatlakoztatás után a WiFi jelzés folyamatosan világít. MEGJEGYZÉS: A beállítások folytatásához kövesse a ConnectLife alkalmazás utasításait.</p>
4.	<p>Az összes csatlakoztatott felhasználó eltávolítása: A gomb hosszan tartó (10-13 másodperc) nyomva tartására a kijelzőn megjelenik az UPr felirat. A gomb elengedésekor villogni kezd a felhasználói beállítások ikonja. Az ikon megnyomásával aktiválható az eltávolítás funkció. Megjelenik egy 1 perces időzítő, amely addig marad jelen, amíg a csatlakoztatott felhasználók eltávolításra nem kerülnek az eszközről. Akkor használja ezt a beállítást, ha el szeretné távolítani az eszközről az összes, ConnectLife alkalmazáson keresztül csatlakoztatott felhasználót.</p>
5.	<p>A Wi-Fi modul kikapcsolása: A gomb hosszabb ideig (13-16 másodpercig) tartó nyomva tartására az "OFF" felirat jelenik meg a kijelzőn. A gomb elengedésére a WiFi modul kikapcsol. A modul kikapcsolása után a jelzés ki van kapcsolva.</p>

6.22 Külső elszívó csatlakoztatása - "Hob to Hood"

(modelltől függően)

A csatlakoztatható készülék lehetővé teszi egy, a készülékkel kompatibilis külső páraelszívó csatlakoztatását. A kompatibilis páraelszívókkal kapcsolatban érdeklődjön a gyártónál.

Kapcsolja be a kezelőfelületet és gondoskodjon róla, hogy a főzési mezők ne legyenek aktívak.

1. Kapcsolja be a Wi-Fi modult (lásd az 5.18 A Wi-Fi kezelése fejezetet)
2. A Hob to Hood funkció első használata előtt a főzőlapot frissíteni szükséges a ConnectLife alkalmazás segítségével.
3. Ha szeretné párosítani a két készüléket, nyomja meg és tartsa nyomva (7-10 másodpercig) a  gombot, amíg a kijelzőn meg nem jelenik a "PAr" felirat. A gomb elengedésére 3 perces időzítés jelenik meg. Ez idő alatt engedélyezze a másik készüléken a párosítást (lásd a külső elszívó használati útmutatóját). A két készülék párosítása automatikusan történik meg.
4. A sikeres párosítást követően a  jelzés folyamatosan világít.
5. Ha le szeretné választani a készüléket a páraelszívóról, nyomja meg és tartsa nyomva a  gombot, amíg nem jelenik az "UPr" menü. Amikor elengedi a gombot, villogni kezd a felhasználói beállítások ikonja. Az ikon megnyomásával aktiválhatja az eltávolítás funkciót. Megjelenik egy 1 perces időzítés, amely addig marad jelen, amíg a csatlakoztatott felhasználók eltávolításra nem kerülnek az eszköztől.



INFORMÁCIÓ!

Az "UPr" funkcióval a páraelszívóval egyidejűleg eltávolítja a többi csatlakoztatott felhasználót is.

7. Jótanácsok és tippek

7.1 Főzőlap

- A főzőlap ellenálló a hőmérséklet-változásokkal szemben.
- Ha a főzőfelületet tárolófelületként használja, sérülések vagy karcolások keletkezhetnek rajta.
- Ne használja az üvegkerámia főzőlapot, ha megrepedt vagy eltört. Ha éles tárgy esik a főzőlapra, a főzőlap széttörhet. Az ilyen események következményei azonnal, vagy bizonyos idő elteltével lesznek láthatók.
- Ha bármilyen látható repedés jelenik meg a főzőlapon, azonnal kapcsolja ki a készüléket.
- Ügyeljen rá, hogy a főzési mező és az edény alja tiszta és száraz legyen. Így a hővezetés jobb lesz és megelőzhető a főzőfelület károsodása.
- A főzési mezőre ne helyezzen üres edényt, mert megsérülhet.



FIGYELMEZTETÉS!

Ha cukor vagy magas cukortartalmú étel kerül a forró üvegkerámia lapra, azonnal törölje le a főzőlapot, illetve távolítsa el a cukrot kaparó segítségével akkor is, ha a főzési mező még forró. Ezzel megelőzhető az üvegkerámia felület sérülése.

A forró üvegkerámia főzőlap tisztításához ne használjon mosó- és egyéb tisztítószerkeket, mert ezek károsíthatják a felületet.

7.2 Az indukciós főzési mező működési elve

Az indukciós főzőlapon való főzés különbözik a hagyományos készülékeken történő főzéstől. Az indukció mágneses mezőt használ a főzéshez és a hőtermeléshez. Ez azt jelenti, hogy nem használhat rajta bármilyen edényt.

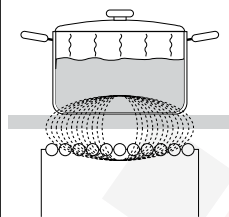

A főzőlap rendkívül hatékony főzési mezőkkel rendelkezik. A hő közvetlenül az edény aljában keletkezik, ahol a legnagyobb szükség van rá. Ezzel elkerülhető a hővesztés az üvegkerámia felületen keresztül. Az energia-felhasználás lényegesen kisebb mint a hagyományos, sugárzás elvén működő főzési mezők esetében.

Az üvegkerámia főzési mező nem közvetlenül, hanem csak az edény által kibocsátott visszatérő hőtől melegszik fel. Ez a hő a főzési mező kikapcsolása után  formában kerül kijelzésre.

Az indukciós főzési mezők esetében a melegítést az üvegkerámia felület alá szerelt indukciós tekercs teszi lehetővé. A tekercs mágneses mezőt indukál, ami örvényáramot hoz létre a ferromágneses edény aljában, amittől az edény felmelegszik.

Az indukció csak megfelelő edények használata esetén működik megfelelően.

7.3 Indukciós edények

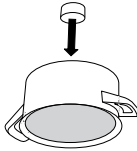
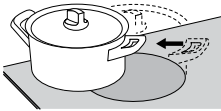
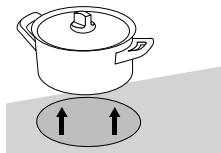
	<p>Mágnespróba: Egy kisebb mágnes segítségével ellenőrizze, hogy az edény alja mágneses-e. Ha a mágnes hozzátapad az edény aljához, akkor az megfelelő indukciós főzőlapon való használatra.</p>
	<p>Ügyeljen rá, hogy főzés közben az edény a főzési mező közepén legyen.</p>
	<p>A legjobb főzési eredmény érdekében az edény alján lévő mágneses területnek meg kell egyeznie a főzési mező méretével. Ha a főzési mező nem ismeri fel az edényt, próbálja egy másik, kisebb átmérőjű főzési mezőn elhelyezni.</p>

Megfelelő edény	Nem megfelelő edény
acél edény	üveg edény
zománcozott acél edény	acélöntvözet edény réz aljjal
acélöntvény edény	acélöntvözet edény alumínium aljjal

- Ha gyorsfőzőt használ, tartsa szemmel, amíg a megfelelő nyomás elérésre nem kerül. Először állítsa a főzési mezőt maximális teljesítményre, majd, a gyorsfőző gyártójának utasításait követve csökkentse időben a főzési teljesítményt.
- Ügyeljen rá, hogy elengedő folyadék legyen a kuktában vagy bármilyen más edényben. Ha üres edényt melegít a főzési mezőn, az – a túlhevülés következtében - kárt okozhat úgy az edényben, mint a főzési mezőben.
- Egyes edények alja nem teljesen mágneses. Ilyen esetben csak a mágneses rész melegszik fel, az edény aljának többi része hideg marad.
- Ha speciális edényt használ, tartsa be a gyártó utasításait.

Főzési mező	Az edény aljának minimális átmérője
Ø 145 mm	Ø 90 mm
Ø 180 mm	Ø 110 mm
Ø 230 mm	Ø 110 mm
Ø 195 x 210 mm	Ø 110 mm

Az edény aljának egyenesnek kell lennie.

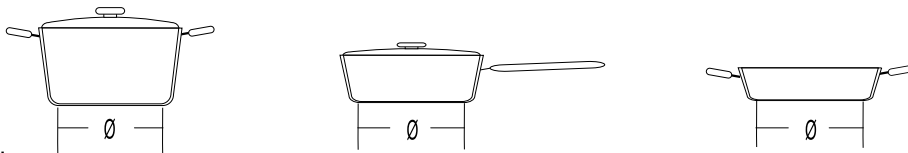

7.4 Energiatakarécarabsági tippek

- Edényvásárláskor ügyeljen arra, hogy az edényen általában a felső rész, illetve a fedő átmérője van feltüntetve, ami sokszor nagyobb az edény aljának átmérőjénél.
- Ha egy étel elkészítése sokáig tart, használjon gyorsfőzőt. Ügyeljen rá, hogy mindig legyen elegendő folyadék a kuktában. Ha üres edényt helyez a főzőlapra, az túlmelegedhet, ami miatt viszont mind az edény, mind a főzőlap károsodhat.
- Az edényt lehetőség szerint mindig fedje le megfelelő méretű fedővel. Használjon akkora edényt, ami megfelel az elkészítendő étel mennyiségének. Ha nagy, csak részben megtöltött edényt használ, akkor sokkal több energiát használ el.
- Akkor sem történik energiavesztés, ha a főzési mezőn nincs edény, vagy ha a rajta lévő edény átmérője kisebb, mint a főzési mező átmérője.
- Ha az edény sokkal kisebb a főzési mezőnél, előfordulhat, hogy a főzési mező nem ismeri fel.
- Ha a főzési mezőre egy olyan kisebb edényt helyez, amit a főzési mező még felismer, a főzőlap csak annyi energiát használ fel a melegítéshez, amennyi az edény méretéhez szükséges.

8. Karbantartás és tisztítás

A kihűlt üvegerámia felületet minden használat után tisztítsa meg, ellenkező esetben a későbbi használatnál a legkisebb szennyeződés is ráégg a forró felületre.

Az üvegerámia felület rendszeres karbantartására használjon speciális ápolószereket, amelyek védő filmréteget képeznek rajta a szennyeződések ellen.

Minden használat előtt törölje le a port és egyéb szennyeződést, amely megkarcolhatja a felületet az üvegerámia lapról és az edények aljáról.



INFORMÁCIÓ!

A fémszivacs, a durva tisztítószivacsok és a súrolóporok megkarcolhatják a felületet. A felületben kárt okozhatnak erős, spray formájú tisztítószeres és a nem megfelelő folyékony tisztítószeres.

A jelölés az erős tisztítószeres használatától vagy az edények durva vagy sérült aljától.

A kisebb szennyeződéseket nedves, puha ruhával távolítsa el, majd törölje szárazra a felületet.

A vízfoltokat enyhe ecetes oldattal távolítsa el, de a keretet (egyes modelleknél) ne törölje le vele, mert elveszti a fényét. A vízkő eltávolítására ne használjon agresszív sprayket és tisztítószereseket.

Az erősebb szennyeződéseket speciális, üvegerámia felületek tisztítására szolgáló tisztítószeresekkel távolítsa el. Ennek során kövesse a tisztítószer gyártójának utasításait. Ügyeljen rá, hogy a tisztítást követően alaposan távolítsa el a tisztítószer-maradványokat, mert azok a főzési mezők melegítésekor kárt tehetnek az üvegerámia felületben.

A makacs és ráégett szennyeződéseket kaparó segítségével távolítsa el. A kaparóval végzett tisztítás során ügyeljen arra, hogy ne sértse meg magát.

A cukor és a cukrot tartalmazó élelmiszerek maradandó kárt okozhatnak az üvegerámia felületben, ezért a cukrot és az édes ételeket azonnal el kell távolítani a főzőlapról kaparó segítségével akkor is, ha a főzőlap még forró.



INFORMÁCIÓ!

A kaparó nem tartozéka a készüléknek.

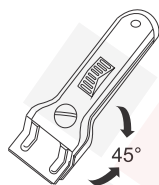

INFORMÁCIÓ!

A kaparót csak olyan esetekben használja, amikor a szennyeződést nem lehet eltávolítani nedves ruhával vagy az üvegerámia felület tisztítására szolgáló speciális eszközökkel.

Tartsa a kaparót megfelelő szögben (45° - 60°). Nyomja óvatosan a kaparót az üvegre és csúsztassa végig a jelölésen a szennyeződések eltávolítása érdekében. Ügyeljen rá, hogy a kaparó műanyag nyele (egyes modelleknél) ne érintkezzék a forró főzési mezővel.



INFORMÁCIÓ!

Ne nyomja a kaparót függőlegesen az üvegre és ne karcolja meg a főzőlap felületét a kaparó végével vagy pengéjével.

9. Problémák és hibák

A jótállási idő alatt minden javítást csak a gyártó által arra felhatalmazott szerviz végezhet.



A javítás megkezdése előtt a készüléket a biztosíték kikapcsolásával le kell választani az elektromos hálózatról.

A készüléken végzett jogosulatlan beavatkozások és javítások áramütést és rövidzárlatot okozhatnak, ezért ne végezzen ilyeneket. Az ilyen munkát bízva szakemberre vagy szerelőre.

Ha a készülékben kisebb meghibásodások lépnek fel, ellenőrizze az útmutatót, hátha saját maga is el tudja háritani a hiba okait.

Őrizze meg a használati útmutatót esetleges későbbi használatra, vagy a készülék következő tulajdonosának.

Az alábbiakban néhány hibaelhárítási tippet talál.

Probléma/hiba	Ok/Hiba megoldása
A háztartás fő biztosítóka gyakran kimegy.	A probléma megoldásához ellenőrizze, hogy a megfelelő bemeneti áramkorlátot állította-e be a felhasználói beállításokban (paraméterekben). Ha a probléma továbbra is fennáll, hívja a szervizet. 
Hangjelzés és  jelzés	Víz folyt a szenzorok felületére, vagy valamilyen tárgy került a szenzorokra. Törölje le a szenzorok felületét.
A gombok rosszul reagálnak	Tisztítsa meg a készülék kezelőfelületét, majd szárítsa meg teljesen. Távolítsa el az edényt a főzőlapról. Várja meg, amíg a készülék kihűl. Válassza le a készüléket egy percre az elektromos hálózatról (csavarja ki a biztosítékot vagy kapcsolja le a főkapcsolót).
Hot	A felhasználói felület túl forró a működéshez. Várja meg, amíg a felület lehűl.
Err	A készüléket nem lehetett csatlakoztatni a ConnectLife alkalmazáshoz vagy leválasztani róla. Próbálja meg a gyári beállítások visszaállítását.
E20, E47, E48	Belső hiba az elektronikában. Válassza le a készüléket egy percre az elektromos hálózatról (csavarja ki a biztosítékot vagy kapcsolja le a főkapcsolót).
E42	Hiba a kezelőfelületen. Tisztítsa meg a kezelőfelületet és várja meg, amíg megszárad. Válassza le a készüléket egy percre az elektromos hálózatról (csavarja ki a biztosítékot vagy kapcsolja le a főkapcsolót).
E00, E01, E02, E03, E04, E05, E21	Ellenőrizze, hogy a készülék megfelelően csatlakozik-e az elektromos hálózathoz, és hogy az aljzat összes érintkezője be van-e csavarva. Ellenőrizze, hogy a csatlakoztatott feszültség megfelelő-e.
E18	A készülék hűtése nem megfelelő. Ellenőrizze, hogy a készülék az útmutatónak megfelelően került-e beépítésre.
E19	A főzési mező hőmérséklete túl magas. Ne melegítsen üres edényeket.

Ha a probléma a fenti tanácsok betartása ellenére sem szűnt meg, válassza le a készüléket egy percre az elektromos hálózatról (csavarja ki a biztosítékot vagy kapcsolja le a főkapcsolót). Ha a hiba ismét jelentkezik, hívja a szervizet. A készülék hibás csatlakoztatása vagy használata miatt felmerülő javítások és reklamációk nem tartoznak a garancia hatálya alá. Ilyen esetekben Ön terhelik a javítás költségei.



FIGYELMEZTETÉS!

A javítások megkezdése előtt a készüléket le kell választani az elektromos hálózatról (a biztosíték kikapcsolásával).



9.1 Zajok az indukciós főzés közben

Zajok és hangok	Ok	Megoldás
Az indukció által generált működési zajok	Az indukciós technológia egyes anyagok elektromágneses hatás alatti tulajdonságain alapul. Ez úgynevezett örvényáramokat hoz létre, amelyek rezgésre kényszerítik a molekulákat. Ezek a rezgések hővé alakulnak. A fém típusától függően ez halk zajokat eredményezhet.	Ezek természetesen és nem jelentenek meghibásodást.
Transzformátor-szerű zűmmögés	Nagy teljesítménnyel történő főzésnél fordul elő. Ennek oka a főzőlapból az edénybe átvitt energiamentesség.	A teljesítmény-fokozat csökkentésével a zaj eltűnik vagy gyengül.
Az edény vibrációja és recsegése	Ez a zaj a több különböző anyagból készült edényeknél jelentkezik.	A zajt a különböző anyagrétegek szomszédos felületei közötti rezgések okozzák. Ez a zaj az edénytől függ. A készítendő étel mennyiségétől és típusától függően változhat.
A ventilátor zaja	Az indukciós elektronika megfelelő működéséhez hőmérséklet-szabályozás szükséges. Ezért a főzőlap ventilátorral van ellátva, ami az érzékelt hőmérséklet függvényében hűti az elektronikát.	A ventilátor a főzőlap kikapcsolása után is működhet, ha a hőmérséklet még mindig túl magas.

10. Műszaki adatok

(modelltől függően)

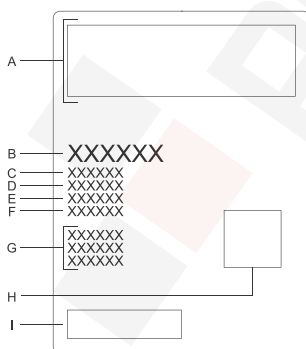

- A. Kapcsolási rajz
- B. Márkanév
- C. Modell
- D. Típus
- E. Kód
- F. Sorozatszám
- G. Műszaki adatok
- H. QR kód
- I. Megfelelőségi jelölések

A készülékre vonatkozó alapvető információkat tartalmazó adattábla a főzőlap alján található. A készülék típusára és modelljére vonatkozó információk a garancialevélen található.

11. Ártalmatlanítás



A csomagolás környezetbarát anyagokból készült, amelyek a környezet veszélyeztetése nélkül újrahasznosíthatók, tárolhatók vagy megsemmisíthetők. A csomagolóanyagok ennek megfelelően jelölve is vannak.

A terméken vagy a csomagolásán található **jelölés** azt jelenti, hogy a terméket nem szabad hagyományos háztartási hulladékként kezelni, hanem egy arra felhatalmazott, hulladék elektromos és elektronikus berendezések hasznosításával foglalkozó gyűjtőhelyen kell leadni.

A termék megfelelő **ártalmatlanításával** elkerülhetők azok a környezet és emberi egészség vonatkozásban felmerülő negatív hatások, amelyek a termék nem megfelelő módon történő ártalmatlanítása nyomán következnének be. A termék ártalmatlanítására és újrahasznosítására vonatkozó további információkért forduljon a hulladékkezelésért felelős önkormányzati szervhez, a hulladékkezelő szolgáltathoz vagy az üzlethez, ahol a terméket megvásárolta.

Fenntartjuk az esetleges módosítások és hibák jogát a használati útmutatóban.

12. Megfelelőségi információk

Rádiókészülék típusa:	Modul HLW3215-TG01
Wi-Fi jelző	
Működési frekvencia-tartomány:	2.4000 GHz - 2.4835 GHz
Maximális kimeneti teljesítmény:	≤10 dBm/MHz (EIRP) (Antenna erősítés <10 dBi)
Maximális antennaerősítés:	Gain: 0dBi
Bluetooth jelfény	
Frekvencia-tartomány:	2.400 GHz - 2.4835 GHz
Hordozó kimenet:	6 dBm (≤10 dBm)
Kibocsátás típusa:	F1D

A cég kijelenti, hogy a funkcióval Connectlife rendelkező készülék megfelel a 2014/53/EU irányelv alapvető követelményeinek és egyéb vonatkozó rendelkezéseinek. A részletes Megfelelőségi Nyilatkozat megtalálható a készülék oldalán található webcímen <https://auid.connectlife.io> a kiegészítő dokumentumok között.



gorenje



941291-a13

CE