

HU

RÉSZLETES ÚTMUTATÓ A MOSÓGÉP HASZNÁLATÁHOZ

gorenje

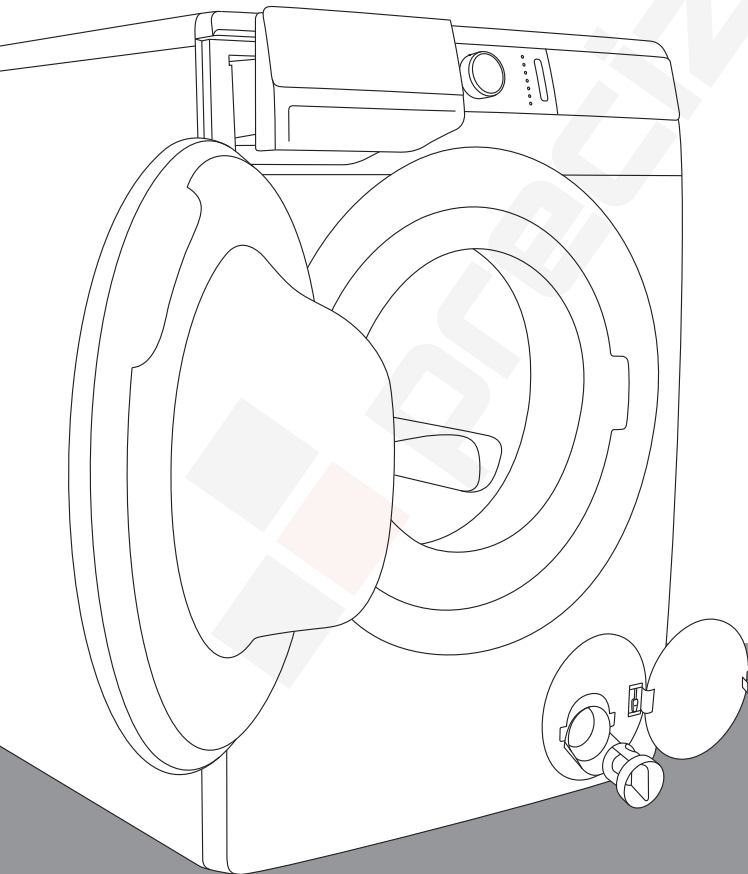

Az élet napjainkban bonyolult. Legyen legalább a szennyes kezelése egyszerű! Az Ön új **WaveActive** mosógépe az innovatív technológiát és a szennyes kezelése terén elérhető legújabb eredményeket ötvözi, hogy segíthessen Önnek egyszerűbbé tenni a mindennapi házimunkát. A **WaveActive** technológia a legkímélőbb ápolást biztosítja a ruhák számára, minimális gyűrődéssel. Az Ön mosógépe ugyanakkor környezetbarát is, igen hatékony elektromos áram, víz- és mosószer-felhasználásának köszönhetően.

A mosógép kizárólag háztartásban való használatra készült. Kérjük, ne használja olyan ruhákhoz, amelyek – a rajtuk található jelölés alapján – nem tisztíthatók mosógépben.

A dokumentum a következő jelöléseket alkalmazza, jelentésük pedig az alábbi:



Információ, tanács, tipp vagy javaslat



Figyelmeztetés – általános veszély



Figyelmeztetés – áramütés veszélye



Figyelmeztetés – forró felület veszélye



Figyelmeztetés – tűzveszély



Fontos, hogy alaposan átolvassa az útmutatót.

TARTALOM

4 BIZTONSÁGI FIGYELMEZTETÉSEK	BEVEZETŐ
10 A MOSÓGÉP ISMERTETÉSE 11 Műszaki jellemzők 12 Vezérlő egység	
14 ÜZEMBE HELYEZÉS ÉS CSATLAKOZTATÁS 14 A rögzítő rudak eltávolítása 15 Mozgatás és szállítás az üzembe helyezést követően 16 A helyiség kiválasztása 16 A mosógép lábainak beállítása 17 A mosógép elhelyezése 19 A vízhálózatra történő csatlakoztatás 21 Aqua stop 21 Teljes aqua stop 22 A vízvezetető cső csatlakoztatása és rögzítése 24 A készülék csatlakoztatása az elektromos hálózatra 25 Mosás ionizált levegővel	A MOSÓGÉP FELKÉSZÍTÉSE AZ ELSŐ HASZNÁLATRA
26 A KÉSZÜLÉK ELSŐ ALKALOMMAL TÖRTÉNŐ HASZNÁLATA ELŐTT	
27 A MOSÁS FOLYAMATA, LÉPÉSRŐL LÉPÉSRE (1 - 7) 27 1. Lépés: Figyelje meg a ruhák címkéit 28 2. Lépés: A mosási folyamat előkészítése 31 3. Lépés: A mosási program kiválasztása 35 4. Lépés: A beállítások kiválasztása 43 5. Lépés: További funkciók kiválasztása 47 6. Lépés: A mosási program elindítása 48 7. Lépés: A mosási program módosítása vagy manuális törlése 49 8. Lépés: A mosási program vége	A MOSÁSI FOLYAMAT LÉPÉSEI
50 A PROGRAM MEGSZAKÍTÁSA ÉS MÓDOSÍTÁSA	
54 KARBANTARTÁS ÉS TISZTÍTÁS 54 A mosószer-adatoló fiók tisztítása 55 A vízbevezető cső, a mosószer-adagoló ház és a gumi ajtótmötés tisztítása 56 A szivattyú szűrőjének tisztítása 57 A mosógép külső részeinek tisztítása	A MOSÓGÉP TISZTÍTÁSA ÉS KARBANTARTÁSA
58 HIBAEHÁRÍTÁS 58 Mi a teendő ...? 59 Hibák és működési zavarok táblázata 63 Szervizelés	HIBAEHÁRÍTÁS
64 TANÁCSOK MOSÁSHOZ ÉS A MOSÓGÉP GAZDASÁGOS HASZNÁLATÁHOZ 68 Folteltávolítási tippek 70 ÁRTALMATLANÍTÁS 71 PROGRAM IDŐTARTAM ÉS FORDULATSZÁM TÁBLÁZAT	EGYÉB

BIZTONSÁGI FIGYELMEZTETÉSEK



A mosógép használatának megkezdése előtt olvassa át figyelmesen az útmutatót.

Ne használja a mosógépet anélkül, hogy először átolvasta és megértette volna az útmutatót.

A mosógép használatát ismertető útmutató többféle típusú mosógéphez készült, ezért lehetséges, hogy olyan beállítások vagy kiegészítők ismertetését is tartalmazza, amelyek az Ön mosógépénél nem elérhetők.

Az útmutatóban foglaltak be nem tartása, vagy a mosógép nem megfelelő használata kárt okozhat a ruhákban vagy a készülékben, illetve a felhasználó sérüléséhez is vezethet. Tárolja az útmutatót elérhető helyen, a mosógép közelében.

A használati útmutató honlapunkon is elérhető:
www.gorenje.com.

A mosógép kizárólag háztartásban való használatra készült. Ha a mosógépet professzionális, profit-orientált célra vagy a normál, háztartásban való használatot meghaladó célra használják, illetve ha a készüléket olyan személy használja, aki nem felhasználó, a garanciális időszak a vonatkozó jogszabály által megkövetelt legrövidebb lesz.

A Gorenje mosógép megfelelő elhelyezése, valamint víz- és elektromos hálózatra való csatlakoztatása érdekében kövesse

az útmutatóban foglaltakat (lásd az »ELHELYEZÉS ÉS CSATLAKOZTATÁS« fejezetet).

A víz- és elektromos hálózatra történő csatlakoztatást kizárólag megfelelően képzett szakember végezheti el.

A javítási és karbantartási feladatokat – a biztonság és a teljesítmény vonatkozásában – képzett szakember kell hogy elvégezze.

A veszélyek elkerülése érdekében a **sérült csatlakozó kábelt** kizárólag a gyártó, annak szerelője vagy más arra felhatalmazott személy végezheti el.

A készülék elektromos hálózatra való csatlakoztatása előtt várjon legalább 2 órát, hogy a készülék szobahőmérsékletre melegedjék.

Meghibásodás esetén kizárólag az arra felhatalmazott gyártók alkatrészeit használja.

A mosógép nem megfelelő csatlakoztatása, használata, vagy arra nem felhatalmazott személy részéről történő javítása esetén a felhasználó viseli az esetlegesen bekövetkező károk költségeit, mivel az ilyen károkra a garancia nem vonatkozik.

A mosógépet nem szabad hosszabbítóval csatlakoztatni az elektromos hálózatra.

Ne csatlakoztassa a mosógépet az elektromos hálózatra külső kapcsolóberendezés (például időzítő) használatával és ne csatlakoztassa olyan hálózatra, amelyet a szolgáltató rendszeresen be- és kikapcsol.

Ne csatlakoztassa a mosógépet egy olyan konnektorba, amely villanyborotva vagy hajszárító használatához való.

A mosógépet ne helyezze olyan helyiségbe, ahol a hőmérséklet 5°C alá eshet, mivel a víz megfagyása esetén a mosógép részei károsodhatnak.

A mosógépet vízszintes, stabil, szilárd (beton) padlón helyezze el.

Ha a mosógép egy magasabb emelvényen kerül elhelyezésre, biztosítani szükséges a feldőlés megelőzése érdekében.

A mosógép első használata előtt távolítsa el a rögzítő rudakat, ennek elmulasztása esetén a mosógép bekapcsolása súlyos károkhoz vezethet (lásd az »ELHELYEZÉS ÉS CSATLAKOZTATÁS/A rögzítő rudak eltávolítása«) fejezetet. Ilyen károk esetére a garancia nem vonatkozik.

A mosógép vízhálózatra való csatlakoztatásakor ügyeljen rá, hogy a készülékhez mellékelt csövet és tömitéseket használja. A víznyomás 0,05 - 0,8 Mpa (0,5 - 8 bar) között kell hogy legyen.

A mosógép vízhálózatra történő csatlakoztatásához mindig új csövet használjon, ne használja újra a régi csövet.

A vízelvezető cső vége el kell hogy érje a lefolyó csövet.

A mosás megkezdése előtt nyomja befelé az ajtót a megjelölt helyen, amíg be nem záródik. A mosógép működése közben az ajtó nem nyitható ki.

Az első mosás előtt javasolt mindenfajta szennyeződést eltávolítani a mosógép dobjából a Cotton 90°C (Pamut 90°C) program segítségével (lásd PROGRAMTÁBLÁZAT).

A mosás végeztével zárja el a csapot és húzza ki a mosógép villásdugóját a konnektorból.

Tisztítsa meg a szivattyú szűrő, amikor a  jel megjelenik a kijelzőn.

A mosógépet kizárólag ruhaneműk mosására használja, a használati útmutatóban leírt módon. A készülék nem alkalmas vegytisztításra.

Kizárólag gépi mosáshoz és ruhaápoláshoz való szereket használjon. Nem vállaljuk a felelősséget a tömítéseken és a műanyag részekben keletkező olyan károkért és elszíneződésekért, amelyek a fehérítő vagy színezőszerek helytelen használatából erednek.

Vízkőoldásra, kizárólag olyan vízkőoldó szereket használjon, amelyek korrózióvédelemmel is rendelkeznek. (Ne használjon maró hatású vízkőoldókat.) Kövesse a gyártó utasításait. A vízkőoldást több egymást követő öblítéssel, vagy az Steril tub (Dobtisztítás/Öntisztító program) fejezze be, a visszamaradó sav (pl ecet, stb.) eltávolítása érdekében.

 Ne használjon oldószereket tartalmazó mosószereket, mert ez mérgező gázok felszabadulásához vezethet, illetve kárt okozhat a készülékben, valamint tűz- és robbanásveszélyes.

A mosási program során nem szabadulnak fel ezüst ionok.

A mosógépet nem használhatják olyan személyek (beleértve a gyerekeket is), akik csökkent fizikális vagy mentális képességekkel rendelkeznek, vagy olyanok, akik nem rendelkeznek a készülék használatához szükséges tudással és tapasztalattal. Az ilyen személyeket a biztonságukért felelős személy tanácsokkal kell hogy ellássa a készülék használatáról.

A garancia nem vonatkozik a fogyóeszközökre, a kisebb elszíneződésekre, a készülék korából eredő megnövekedett zajra, amely nem befolyásolja a készülék funkcionalitását és az esztétikai hibákra a készülék olyan részein, amelyek nem befolyásolják a készülék funkcionalitását és biztonságát.

A GYEREKEK BIZTONSÁGA

Mielőtt bezárná a mosógép ajtaját és elindítaná a programot, győződjön meg róla, hogy a ruhákon kívül semmi más nincs a dobben (pl. nem mászott-e be egy gyerek a dobba és nem zárta-e be az ajtót belülről).

A mosószer és az öblítőt tárolja a gyerekek számára nem hozzáférhető helyen.

Kapcsolja be a gyerekzárát. Lásd a »BEÁLLÍTÁSOK KIVÁLASZTÁSA/Gyerekzár« fejezetet.

A három évnél fiatalabb gyerekeket ne engedje a készülék közelébe, kivéve, ha folyamatos felügyeletük biztosított.

A mosógép valamennyi vonatkozó biztonsági szabványnak megfelelően készült.

A készüléket akkor használhatják 8 éves és afölötti gyerekek, valamint csökkent fizikális, érzékszervi vagy mentális

képességekkel rendelkezők, illetve olyan személyek, akik nem rendelkeznek a készülék használatához szükséges tudással és tapasztalattal, ha a mosógép használata közben felügyeletük biztosított, és ha megfelelő útmutatást kaptak a készülék biztonságos használatát illetően, valamint megértették a nem megfelelő használattal járó veszélyeket. Ügyeljen rá, hogy a gyerekek ne játsszanak a készülékkel. A gyerekek nem tisztíthatják a mosógépet és nem végezhetnek rajta karbantartási feladatokat felügyelet nélkül.

FORRÓ FELÜLET VESZÉLYE

Magasabb mosási hőmérsékleteknél az ajtó üvege felmelegszik. Ügyeljen az égési sérülések elkerülésére. Ügyeljen rá, hogy a gyerekek ne játsszanak az ajtó üvegének közelében.

VÍZ TÚLFOLYÁS ELLENI VÉDELEM (BEKAPCSOLT MOSÓGÉPNÉL)

Ha a készülékben a víz szintje a normál szint fölé emelkedik, bekapcsol a túlfolyás elleni védelem. Ez elzárja a vízbevezetést és elkezd kiszivattyúzni a vizet. A program megszakad és hibát jelez (lásd a HIBAELHÁRÍTÁSI TÁBLÁZATOT).

MOZGATÁS/SZÁLLÍTÁS AZ ÜZEMBE HELYEZÉST KÖVETŐEN

Ha az üzembe helyezést követően szeretné elszállítani a készüléket, legalább egy rögzítő rudat vissza kell helyezni (lásd az »ÜZEMBE HELYEZÉS ÉS CSATLAKOZTATÁS/Mozgatás és szállítás« fejezetet). A rögzítő rudak behelyezése előtt áramtalanítsa a készüléket!

A MOSÓGÉP ISMERTETÉSE

ELÖL

- 1 Vezérlő egység
- 2 Start/pause gomb
- 3 Programválasztó gomb
- 4 Be/ki/újraindítás gomb
- 5 Mosószer-adagoló fiók
- 6 Ajtó
- 7 Adattábla
- 8 Szivattyú szűrő

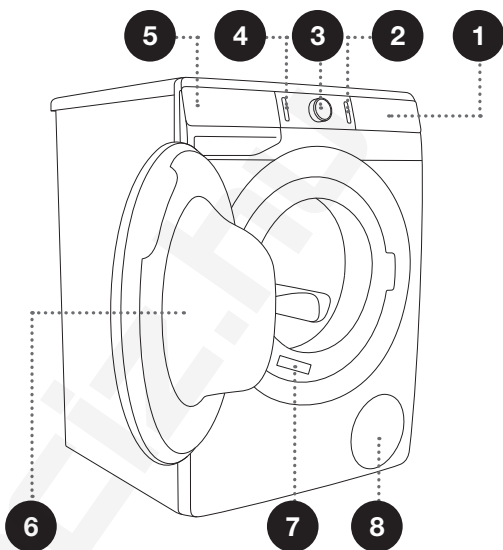

HÁTUL

- 1 Vízelvezető cső
- 2 Csatlakozó kábel
- 3 Vízellátó cső
- 4 Állítható lábak

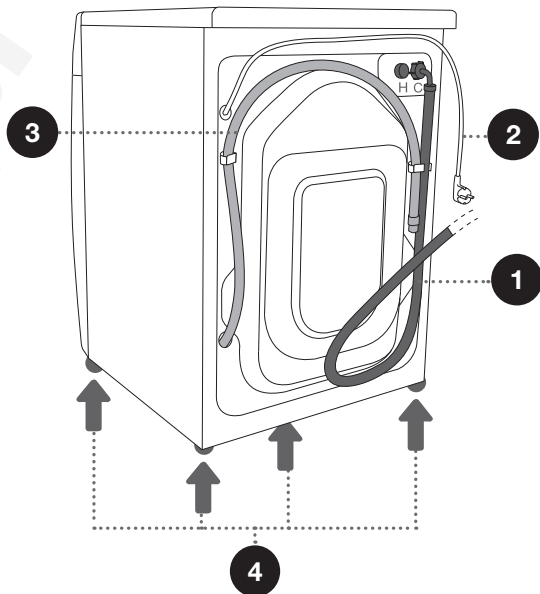

MŰSZAKI JELLEMZŐK

(MODELLTŐL FÜGGŐEN)

A mosógép alap-adatait tartalmazó adattábla a készülék ajtónyílásának első falán található (lásd »A MOSÓGÉP ISMERTETÉSE« fejezetet).

Maximális töltés	Lásd az adattáblát			
Szélesség	600 mm	600 mm	600 mm	600 mm
Magasság	850 mm	850 mm	850 mm	850 mm
A mosógép mélysége (a)	430 mm	465 mm	545 mm	610 mm
Mélység zárt ajtóval	462 mm	495 mm	577 mm	640 mm
Mélység nyitott ajtóval (b)	947 mm	980 mm	1062 mm	1125 mm
A mosógép tömege	X kg (modelltől függően)			
Névleges feszültség	Lásd az adattáblát			
Névleges teljesítmény	Lásd az adattáblát			
Csatlakozás	Lásd az adattáblát			
Víznyomás	Lásd az adattáblát			
Áram	Lásd az adattáblát			
Frekvencia	Lásd az adattáblát			

Adattábla

gorenje	TYPE: PS15/XXXXX	MODEL: XXXXXX.X	
	Art.No.: XXXXXX	Ser.No.: XXXXXXXX	IPX4
	220-240 V ~ XX Hz \Rightarrow XX A Pmax.: XXXX W		CE
	\sqcap XXXX W \odot XXXX/min X kg 0,05-0,8 MPa		
			MADE IN SLOVENIA

VEZÉRLŐ EGYSÉG

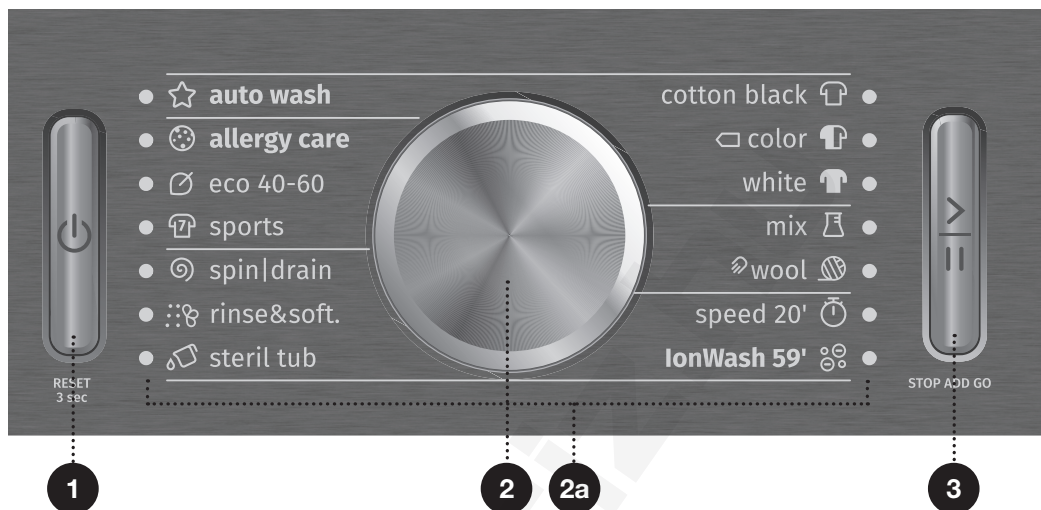

1 BE/KI/ÚJRAINDÍTÁS GOMB

A mosógép be- és kikapcsolása.

Ez a gomb szolgál a mosógép be- és kikapcsolására, valamint a mosási program újraindítására.

A gomb világít, amikor a mosógép bekapcsolásra kerül.

2 PROGRAMVÁLASZTÓ GOMB

2a A kiválasztott mosási program melletti jelfény világít.

3 START/PAUSE GOMB

E gomb segítségével indítható el vagy szakítható meg egy program.

A program elindításakor vagy félbeszakítása alatt a jelfény villog. Ha a program már elindult és folyamatban van, a jelfény folyamatosan világít.

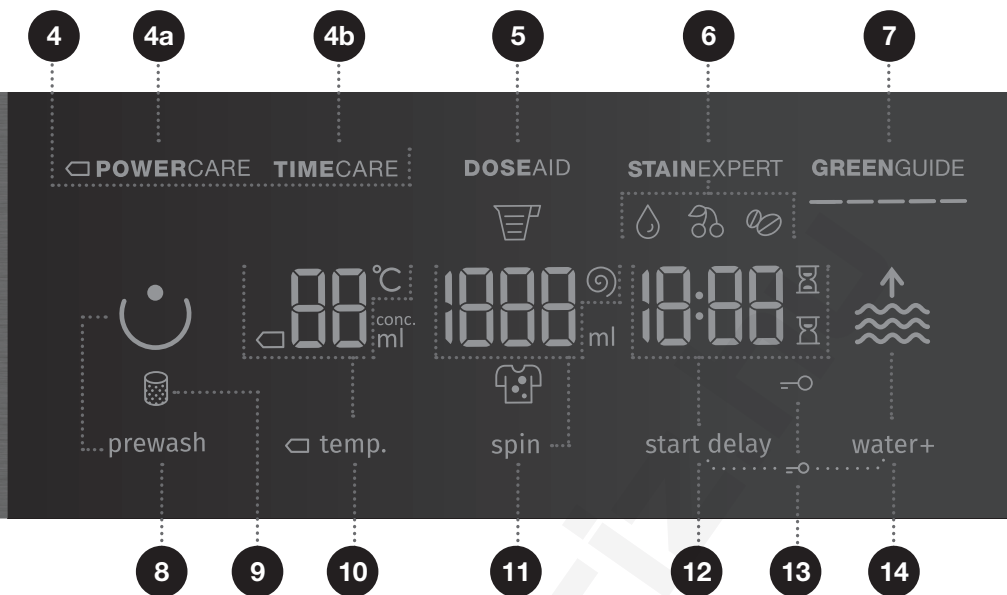

4 MOSÁSI ÜZEMMÓD

4a POWERCARE
4b TIMECARE

5 DOSE AID

Információk a mosópor és a folyékony mosószer javasolt mennyiségéről, a kiválasztott beállításoknak, a ruhák szennyezettségének , illetve a dobban lévő ruhák mennyiségének megfelelően.

6 STAIN EXPERT (FOLT TÍPUSOK)

ORGANIC (VÉR)/ FRUITS (GYÜMÖLCS)/ COFFEE (KÁVÉ)

A folt típus beállításának lehetősége

7 GREENGUIDE

Információ a víz- és energia-felhasználásról, a kiválasztott mosási beállítások alapján.

8 PREWASH

(ELŐMOSÁS)

9 A SZIVATTYÚ SZÜRŐ TISZTÍTÁSA

10 TEMP. (MOSÁSI HŐFOK)

Hőfok-beállítási opciók

11 SPIN (CENTRIFUGA FORDULATSZÁMA)/ SZIVATTYÚZÁS / SZIVATTYÚ STOP

A centrifugálás fordulatszámának módosítása.

12 START DELAY (KÉSLELTETETT INDÍTÁS)

Lehetőség késleltetett indítás beállítására.

13 GYEREKZÁR Nyomja meg a 12+14 pozíciókat és tartsa őket benyomva 3 másodpercig.

14 WATER+ (MAGAS VÍZSZINT)

Opció magasabb vízszint beállítására (2 szint)

ÜZEMBE HELYEZÉS ÉS CSATLAKOZTATÁS

☀ Távolítsa el a csomagolóanyagokat. A csomagolás eltávolításakor ügyeljen rá, hogy ne sértse meg a készüléket valamilyen éles tárggyal.

A RÖGZÍTŐ RUDAK ELTÁVOLÍTÁSA

⚠ A készülék első alkalommal történő használata előtt a szállításhoz használt rögzítő rudakat el kell távolítani. Ellenkező esetben a készülék megsérülhet az első bekapcsolás alkalmával. Az ilyen károkra a garancia nem vonatkozik!

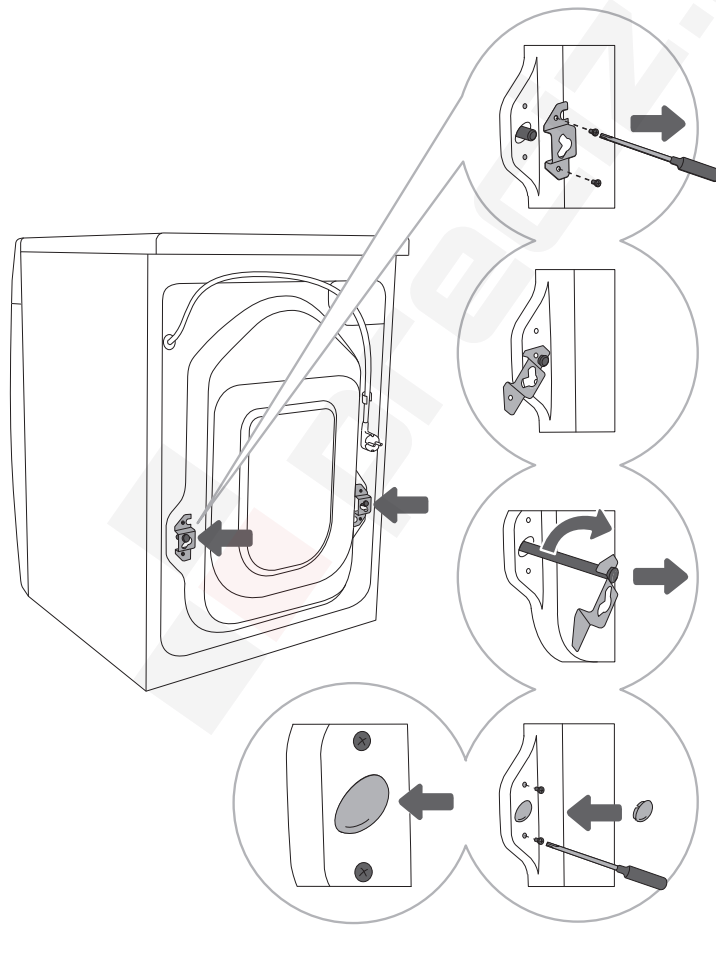

1 Vegye le a tömlőket és csavarozza ki a csavarokat a mosógép hátsó oldalán.

Távolítsa el a két szögletes elemet.

2 Csúsztassa a szögletes elemeket a rögzítő rúdon található vágatba; ezt megelőzően forgassa el a jobb oldali szögletes elemet a másik oldalra.

3 A szögletes elemek segítségével forgassa el a rögzítő rudakat 90°-kal és húzza ki őket.

4 A két lyukat, amelyekben a rögzítő rudak voltak, fedje be a műanyag dugókkal és csavarozza vissza az 1. lépésben kicsavarozott csavarokat. A műanyag dugók a készülék használati útmutatóját tartalmazó zacskóban találhatóak.

MOZGATÁS ÉS SZÁLLÍTÁS AZ ÜZEMBE HELYEZÉST KÖVETŐEN

☼ Ha az üzembe helyezést követően szeretné elmozdítani a mosógépet, a sarokelemeket és legalább az egyik rögzítő rudat vissza kell helyezni, megelőzendő a szállítás közbeni rázkódásból eredő esetleges károkat (lásd az »ÜZEMBE HELYEZÉS ÉS CSATLAKOZTATÁS/A rögzítő rudak eltávolítása« fejezetet). Ha esetleg elveszítette a sarokelemeket és a rögzítő rudakat, a gyártótól ezek megrendelhetők.

⚠ A szállítást követően a mosógépet legalább 2 órán keresztül állni kell hagyni a csatlakoztatás előtt, hogy elérje a szobahőmérsékletet. Ezért a készülék üzembe helyezését és csatlakoztatását szakképzett személy kell, hogy elvégezze.

⚠ A mosógép csatlakoztatása előtt olvassa át figyelmesen a használati utasítást. A készülék nem megfelelő csatlakoztatásából vagy használatából eredő javítások vagy garancia-igények nem képezik a garancia tárgyát.

A HELYISÉG KIVÁLASZTÁSA

☞ A padló, amelyen a mosógép elhelyezésre kerül, beton alapú kell, hogy legyen. Tiszta és száraz kell, hogy legyen, ellenkező esetben a készülék csúszkálni fog. Tisztítsa meg az állítható lábak alsó felületét is.

☞ A mosógépnek vízszintesen és stabilan kell állnia, szilárd padlón.

A MOSÓGÉP LÁBAINAK BEÁLLÍTÁSA

Használjon vízmértéket és egy 32-es (a lábakhoz), illetve egy 17-es (az anyacsavarhoz) villáskulcsot.

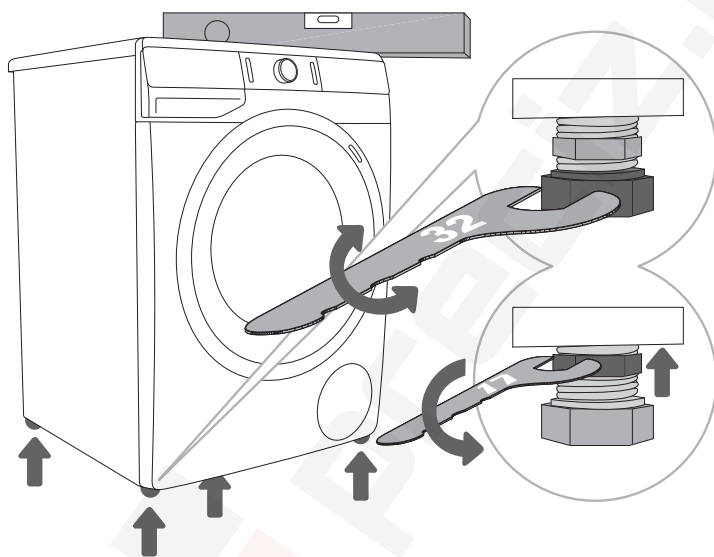

1 Állítsa vízszintbe a mosógépet hosszában és keresztben egyaránt, az állítható lábak elforgatásával.

2 A lábak magasságának beállítását követően szorítsa meg a rögzítő anyákat, egy 17-es csavarkulcs segítségével, a mosógép alja felé forgatva őket ↑ (lásd az ábrát).

☞ Ha a mosógép nincs megfelelően vízszintbe állítva a lábak segítségével, rázkódás jelentkezhet, a készülék elcsúszhat a helyiségben és hangos lesz a működése. A készülék nem megfelelő vízszintbe állítása nem képezi a garancia tárgyát.

☞ Előfordulhat, hogy a készülék használata során szokatlan vagy hangosabb zaj jelentkezik; ez általában a nem megfelelő üzembe helyezés eredménye.

A MOSÓGÉP ELHELYEZÉSE

Ha van egy megfelelő (azonos) méretű Gorenje szárítógépe is, az elhelyezhető a Gorenje mosógép tetején (ilyen esetben vákuumos lábakat kell használni) vagy mellette (1. és 3. ábrák).

Ha az Ön Gorenje mosógépe kisebb (minimális mélység 545 mm), mint a Gorenje szárítógépe, szárító-alátét beszerzése szükséges (2. ábra). A vákuumos lábak használata lényeges! A kiegészítő felszerelések (a szárítógép tartója (a) és a vákuumos lábak (b)) a szervizből szerezhetők be.

A felület, amelyen a készülék elhelyezésre kerül, tiszta és vízszintes kell hogy legyen.

A Gorenje mosógép, amelyen a Gorenje szárítógépet elhelyezni szeretné, el kell hogy bírja a szárítógép súlyát (lásd »A MOSÓGÉP ISMERTETÉSE/Műszaki jellemzők« fejezetet).

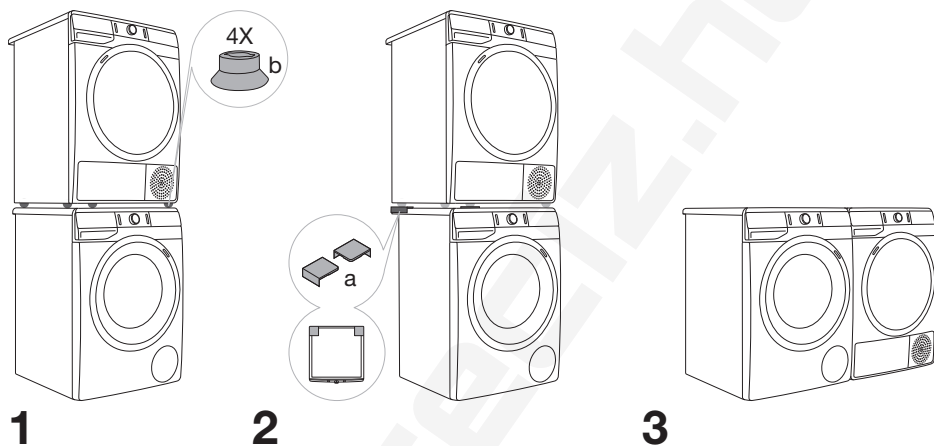

Távolságok a mosógép oldalainál

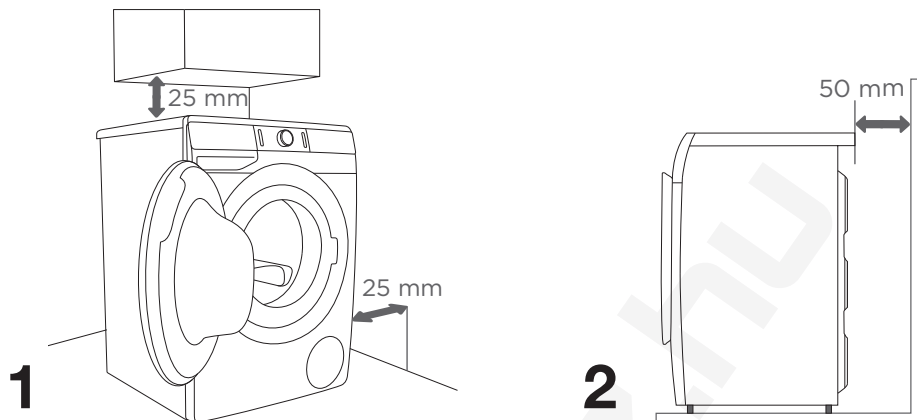

⚠ A mosógép nem érintkezhet a falal vagy a szomszédos bútorelemekkel. A készülék optimális működése érdekében javasolt az ábrán feltüntetett távolságok betartása a falaktól. A távolságok be nem tartása esetén nem biztosított a mosógép biztonságos és megfelelő működése. Ezen felül túlhevülés is bekövetkezhet (1. és 2. ábrák).

⚠ A mosógépet nem javasolt munkalap alá beépíteni.

A mosógép ajtajának kinyitása (madártávlat)

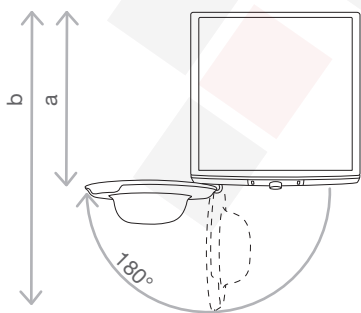

(Lásd »A MOSÓGÉP ISMERTETÉSE/Műszaki információk« fejezetet.)

a = Mosógép mélysége
b = Mélység nyitott ajtóval

⚠ A mosógép elektromos hálózatra való csatlakoztatása előtt várjon két órát, hogy a készülék szobahőmérsékletre tudjon melegedni.

A VÍZHÁLÓZATRA TÖRTÉNŐ CSATLAKOZTATÁS

Rögzítse a csövet a vízcsapra, rácsavarozva a csavarmenetre.

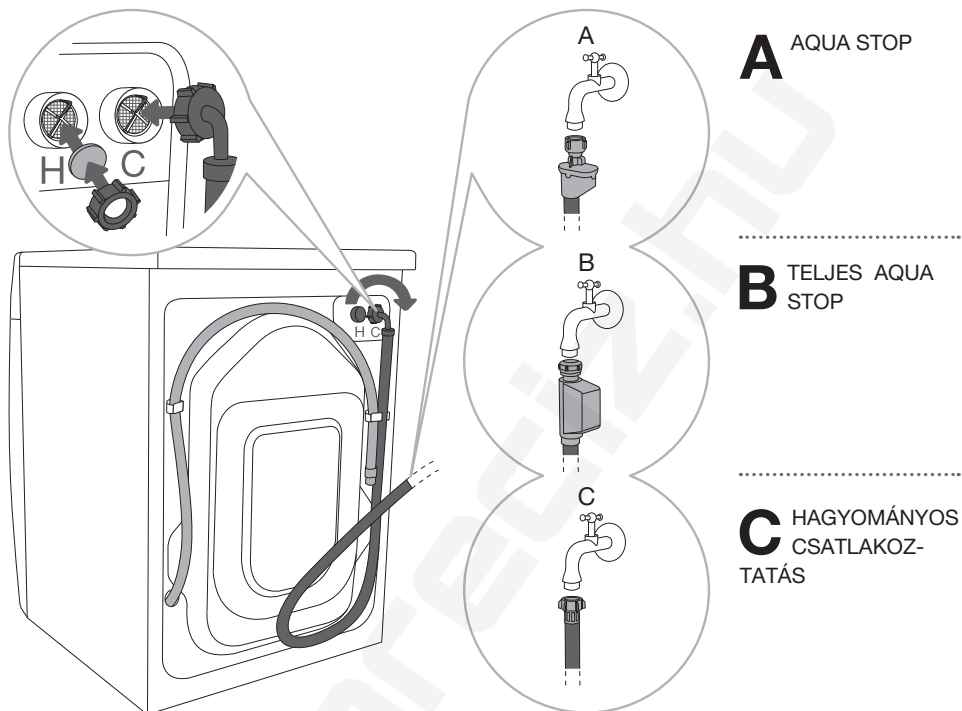

☞ Ha a mosógép hideg és meleg víz csatlakozással is rendelkezik, de csak a hideg vízhez szeretné csatlakoztatni, ne szerelje fel a meleg víz csövet és zárja el a meleg víz csatlakozást a mosógép hátsó részén a mellékelt fedél segítségével.

☞ Ha az Ön mosógépe hideg és meleg víz csatlakoztatási lehetőséggel és teljes aquastop funkcióval is rendelkezik (B opció), és csak a hideg vízre szeretné csatlakoztatni, zárja le a meleg víz csövet egy megfelelő, 3/4"-os dugasszal, ami nem tartozéka a készüléknek. A 3/4"-es dugasz vízvezeték-szerelési felszerelésekhez specializálódott üzletekben szerezhető be.

☞ A mosógép normál működéséhez a víznyomás 0,05 és 0,8 mPa (0,5-8 bar) között kell hogy legyen. A minimális dinamikus víznyomás a kifolyó víz mennyiségének mérésével állapítható meg. 15 másodperc alatt 3 liter víz kell, hogy kifolyjon a teljesen megnyitott csapból.

☞ Ha az Ön mosógépe mind a meleg, mind a hideg vízhez rendelkezik csatlakozással, az egyik csövet (kék szárnyas anya vagy kék jelölés a csövön) a hideg víz csapra csatlakoztassa, míg a másikat (piros szárnyas anya vagy piros jelölés a csövön) a meleg vizes csapra – a mosógép hátoldalán jelölt módon. A csatlakozók a C és a H betűkkel vannak jelölve (C-cold = hideg, H-hot = meleg). Meleg víz (forró és hideg víz keveréke) kizárólag a 40°C-os vagy annál melegebb programok esetében kerül bevezetésre.

☞ Kézvel szorítsa meg a vízbevezető csövet, elég erősen ahhoz, hogy jól záródjék (max. 2 Nm). A cső csatlakoztatást követően a tömitést ellenőrizni kell, hogy nincs-e szivárgás. A cs csatlakoztatásához ne használjon fogót vagy hasonló szerszámokat, mert az kárt okozhat a csavarmenetben.

☞ Kizárólag a készülékhez melléklet vízbevezető csövet használja. Ne használjon más, vagy használt csövet.

AQUA STOP (CSAK EGYES MODELLEKNÉL)

Ha egy belső cső megsérül, egy vízelzáró rendszer kapcsol be, amely elzárja a vízvezetést a mosógépbe. Ilyen esetben a kontroll-üveg (a) pirossá változik. Cserélje ki a vízbevezető csövet.

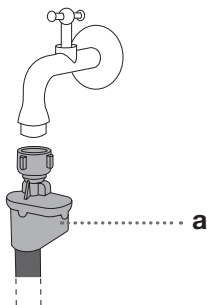

TELJES AQUA STOP (CSAK EGYES MODELLEKNÉL)

A belső cső sérülése esetén, illetve abban az esetben, ha víz van a mosógép alján, bekapcsol az elektromos védelmi rendszer és elzárja a víz bevezetését a mosógépbe. Ilyen esetben a mosás folyamata leáll, a vízbevezetés szintén, bekapcsol a szivattyú és a mosógép hibát jelez.

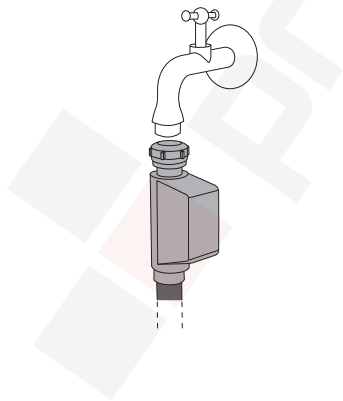

⚠ Az Aqua stop rendszerrel ellátott vízbevezető csövet ne merítse vízbe, mert elektromos szelepet tartalmaz.

⚠ A vízbevezető cső csatlakoztatásakor ügyeljen arra, hogy biztosított legyen a víz elegendő mértékű és zavartalan befolyása.

A VÍZELVEZETŐ CSŐ CSATLAKOZTATÁSA ÉS RÖGZÍTÉSE

Vezesse a vízelvezető csövet egy mosdóba vagy fürdőkádba, vagy csatlakoztassa közvetlenül a lefolyóba (a vízelvezető cső minimális átmérője 4 mm). A vízelvezető cső vége függőlegesen nem lehet a padlótól 100 cm-nél magasabban, illetve 60 cm-nél alacsonyabban. Háromféle módon csatlakoztatható (A, B, C).

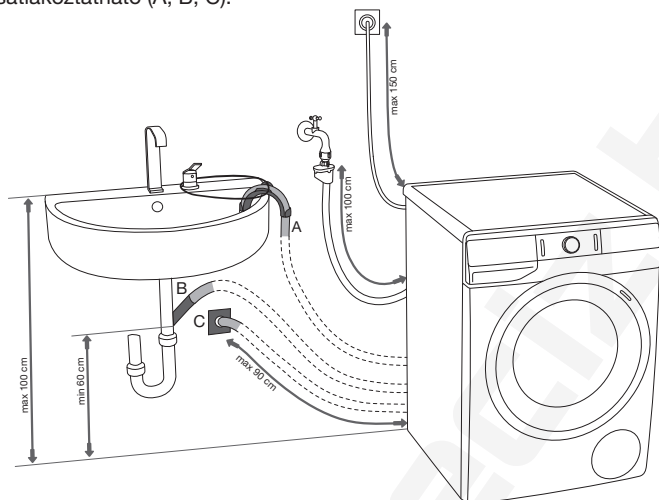

A A vízelvezető cső vége egy mosdóba vagy fürdőkádba helyezhető. Vezessen át egy pántot a könyökelem nyílásán a cső rögzítésére, így az nem fog a padlóra csúszni.

B A vízelvezető cső közvetlenül a mosdó lefolyójába is csatlakoztatható.

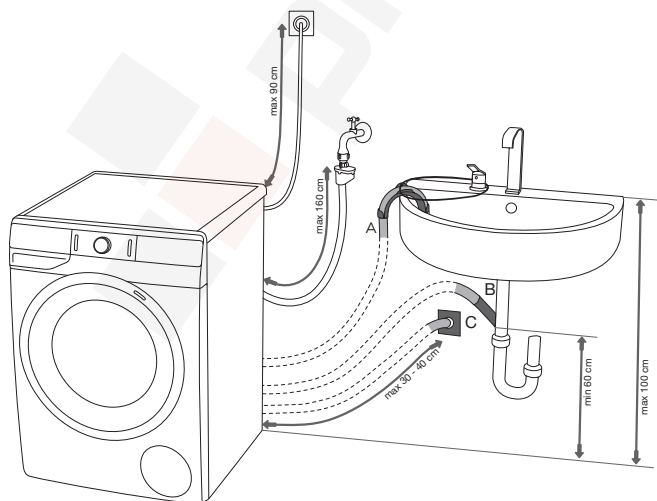

C A vízelvezető cső közvetlenül a fali lefolyóba is csatlakoztatható, egy szifon segítségével. A szifont megfelelően kell felszerelni, hogy lehetséges legyen a tisztítása.

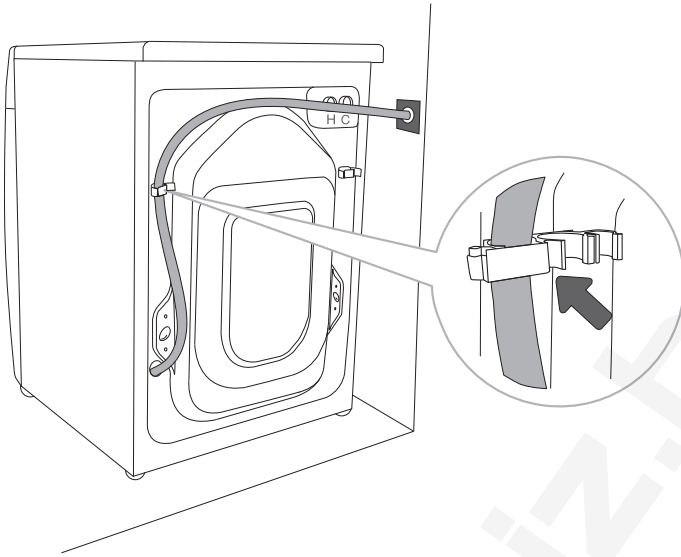

.....

D A vízvezető csövet az ábrán látható módon kell a mosógép hátsó részén található dugóhoz csatlakoztatni és rögzíteni.

⚠ Ha a vízvezető cső nincs megfelelően csatlakoztatva, a mosógép megfelelő működése nem biztosított.

A KÉSZÜLÉK CSATLAKOZTATÁSA AZ ELEKTROMOS HÁLÓZATRA

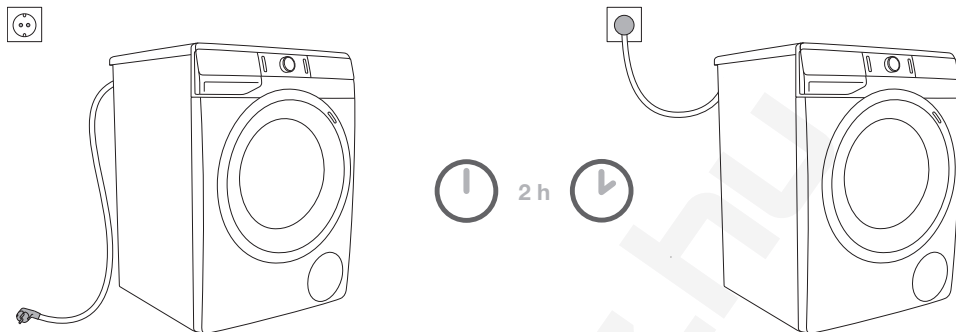

⚠ Mielőtt a mosógépet az elektromos hálózatra csatlakoztatná, várjon legalább 2 órát, hogy a készülék szobahőmérsékletre melegedhessen.

A mosógépet egy földelt hálózati aljzatba csatlakoztassa. Az üzembe helyezést követően az aljzat szabadon hozzáférhető kell hogy legyen. Az aljzatnak rendelkeznie kell egy földelő érintkezővel (a vonatkozó szabályoknak megfelelően).

A mosógépre vonatkozó információk az adattáblán vannak feltüntetve (lásd »A MOSÓGÉP ISMERTETÉSE/Műszaki információk« fejezetet).

⚠ Túlfeszültség elleni védelem alkalmazása javasolt, a készülék így védhető az áramütéstől.

⚠ A mosógépet nem szabad hosszabbítóval a hálózatra csatlakoztatni.

- ⚡ Ne csatlakoztassa a mosógépet olyan aljzatba, ami hajszárítóhoz vagy villanyborotvához való.
- ⚡ A biztonságra vagy a működésre vonatkozó javítási és karbantartási feladatokat a készüléket csak képzett szakember végezheti el.
- ⚡ Ha a csatlakozó kábel megsérült, azt csak a gyártó által arra felhatalmazott személy cserélheti ki.

MOSÁS IONIZÁLT LEVEGŐVEL

Az ionizált levegő hozzáadása a mosás közben környezetbarát és ruhakímélő módon növeli a mosás hatékonyságát.

Az ionizált levegő növeli a mosópor vagy folyékony mosószer hatékonyságát. Ezzel a mosás úgy lesz hatékonyabb, hogy nem nő az időtartama. Az ionizált levegő szinte mindegyik mosási programnál használható.



A KÉSZÜLÉK ELSŐ ALKALOMMAL TÖRTÉNŐ HASZNÁLATA ELŐTT

Ügyeljen rá, hogy a készülék villásdugója ki legyen húzva az aljzatból, majd nyissa ki az ajtaját saját maga felé (1. és 2. ábrák).

Első használat előtt tisztítsa meg a mosógép dobját puha, nedves pamut ruha és víz segítségével, vagy használja a Cotton 90°C (Pamut 90°C) programot. Ilyenkor ne tegyen ruhát a mosógép dobjába, a dob üres kell hogy legyen (3. és 4. ábrák).

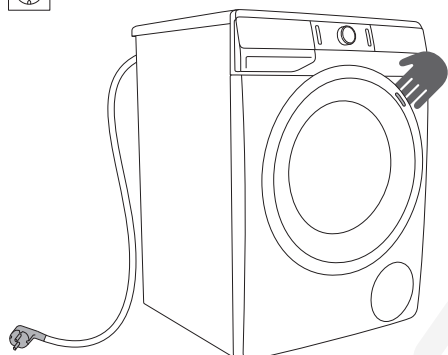

1

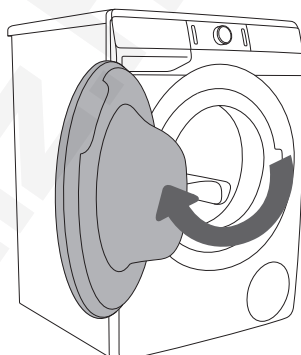

2

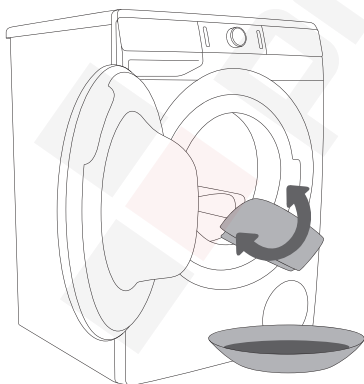

3

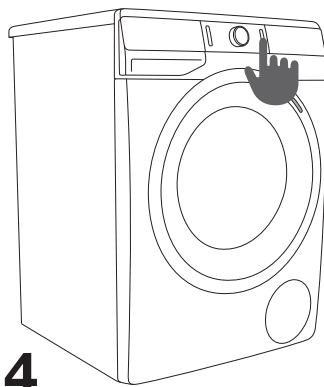



























4

⚠ Ne használjon olyan oldószereket vagy tisztítószerkeket, amelyek kárt tehetnek a mosógépben (kérjük, tartsa be a tisztítószerke gyártóinak javaslatait és figyelmeztetéseit).

A MOSÁS FOLYAMATA, LÉPÉSRŐL LÉPÉSRE (1 - 7)

1. LÉPÉS: FIGYELJE MEG A RUHÁK CIMKÉIT

Normál mosás; Kényes ruhák	Max. mosási hőfok 95°C  	Max. mosási hőfok 60°C  	Max. mosási hőfok 40°C  	Max. mosási hőfok 30°C  	Csak kézi mosás 	Ne mossa 
Fehérités	Fehérités hideg vízben 			Fehériteni tilos 		
Vegytisztítás	Vegytisztítás mindenféle szerrel 	Petróleum oldószer R11, R113 	Vegytisztítás kerozinnal, tiszta alkohollal és R 113-ban 	Vegytisztítani tilos 		
Vasalás	Forró vasalás, max. 200°C 	Forró vasalás, max. 150°C 	Forró vasalás, max. 110°C 	Vasalni tilos 		
Szárítás	Szárítás fektetve (helyezze vízszintes felületre) 	Csavarás nélkül szárítható  Szárítás függesztve 	Magas hőmérséklet  Alacsony hőmérséklet 	Ne szárítsa gépben 		

2. LÉPÉS: A MOSÁSI FOLYAMAT ELŐKÉSZÍTÉSE

1. Válogassa ki a ruhaneműket anyaguk típusa, színük, szennyezettségük és a javasolt mosási hőfokok szerint (lásd a PROGRAMTÁBLÁZAT-ot).
2. A szálakat hullató vagy rojtos ruhákat a többi ruhától elkülönítve mossa.
3. A gombokat gombolja be, a zippzárat húzza össze, a szalagokat kösse meg, a zsebeket pedig fordítsa ki; távolítsa el az olyan fém kapcsokat, amelyek kárt okozhatnának a ruhákban, illetve a mosógép belsejében, vagy eltömíthetnék a lefolyót.
4. A nagyon kényes ruhákat és kisebb darabokat helyezze speciális mosószácsba. (Ez opcionális kiegészítőként vásárolható meg).

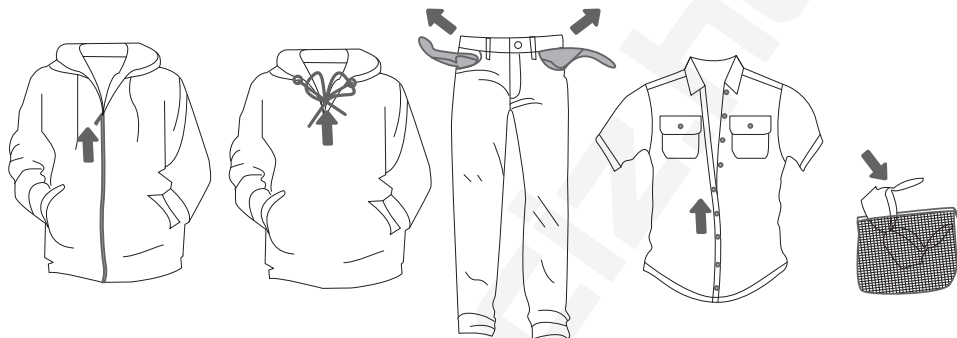

A MOSÓGÉP BEKAPCSOLÁSA

A csatlakozó kábel segítségével csatlakoztassa a mosógépet az elektromos hálózatra és csatlakoztassa a készüléket a vízhálózatra is.

A mosógép bekapcsolásához nyomja meg az (1) **BE/KI/ÚJRAINDÍTÁS** gombot (1. ábrák).

Egyes modellek esetében a mosógép dobja még a kikapcsolást követően is világít 5 percig (2. ábrák).

A mosógép dobjának világítása bekapcsolva maradhat a készülék működése közben is, ha megnyomja a **START/PAUSE** (3) gombot, illetve a mosási program befejezése után is.

(A mosógép dobjában lévő izzót semmilyen más célra nem használható.)

⚠ A mosógép dobjában lévő izzót kizárólag a gyártó, a márkaszerviz munkatársa, vagy más megfelelően képzett személy cserélheti ki.

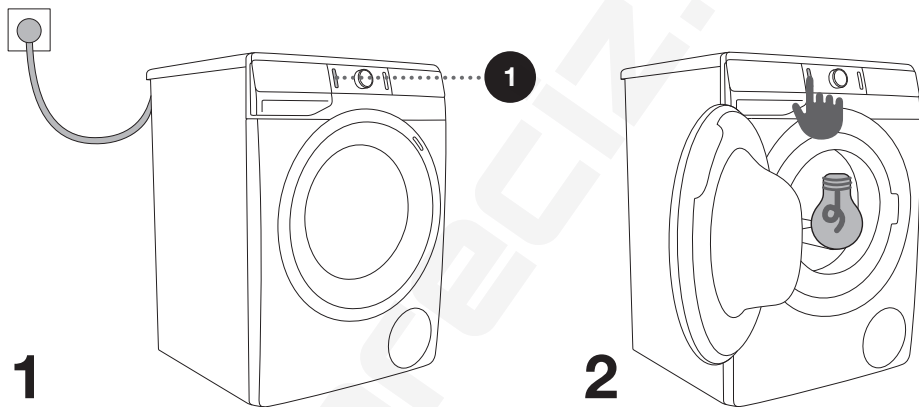

A RUHÁK BEHELYEZÉSE A MOSÓGÉPBE

Nyissa ki a mosógép ajtaját, a fogantyút maga felé húzva (1. ábra).

Helyezze a ruhaneműket a dobba (miután meggyőződött róla, hogy a dob üres) (2. ábra).

Győződjön meg róla, hogy nem szorult-e be valamilyen ruhadarab az ajtó és a gumi tömítés közé.

Zárja be a mosógép ajtaját (3. ábra).

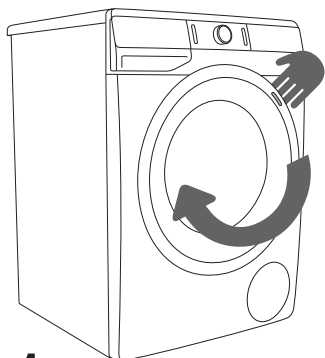

1

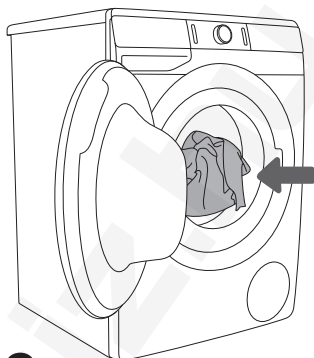

2

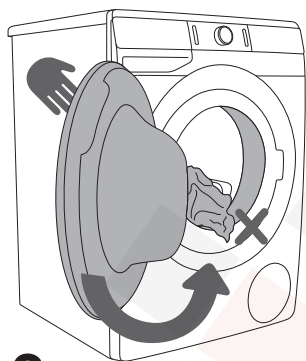

3

Ne helyezzen túl sok ruhát a dobba! Lásd a PROGRAMTÁBLÁZAT-ot és tartsa be az adattáblán feltüntetett névleges töltést.

Ha a mosógép dobjában túl sok ruha van, azok mosása nem lesz elég alapos.

3. LÉPÉS: A MOSÁSI PROGRAM KIVÁLASZTÁSA

Válassza ki a **programot** a programválasztó gomb (2) balra vagy jobbra történő elforgatásával (a ruhák típusától és szennyezettségétől függően). Lásd a PROGRAMTÁBLÁZAT-ot.

A mosási program kiválasztásakor kigyullad a kijelzőn a választott mosási program jelfénye (2a).

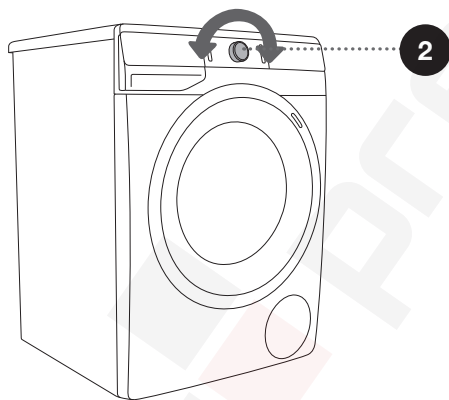
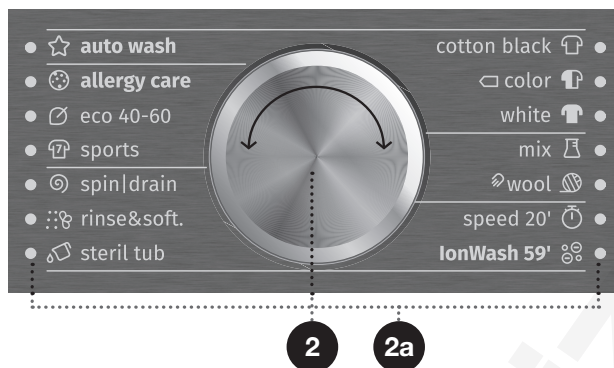







☼ Működés közben a programválasztó gomb (2) nem fog automatikusan forogni.

☼ A mosási programok összetettek, magukban foglalják az összes mosási fázist, beleértve az öblítést és a centrifugázást is (ez nem vonatkozik a Részprogramokra).

☼ A részprogramok önálló programok. Használatuk akkor javasolt, ha nincs szükség a teljes mosási programra.

PROGRAMTÁBLÁZAT









Program	Max. töltés	A program leírása
 Cotton black (Fekete pamut) 30°C - 40°C	* MAX	Ez a program sötét ruhák mosására szolgál, speciális, fekete ruhákhoz való mosószeres használatával. A program alacsony hőfokon mos, kímélő dobmozgással és alacsony fordulatszámú centrifugázással.
 Cotton color (Színes pamut) --; - 60°C	* MAX	A program enyhén vagy közepesen szennyezett ruhák mosására szolgál. A hőfok külön állítható be; ezért tartsa be a ruhákon feltüntetett útmutatásokat. A közvetlenül a bőrön viselt ruhákat 60°C-on mossa. A kevésbé szennyezett ruhák 40°C-on is alaposan kitisztíthatók. A centrifuga fordulatszáma szintén szabadon megválasztható. A program időtartama és a víz mennyisége a ruhák mennyiségének függvényében kerül beállításra.
 Cotton white (Fehér pamut) 40°C - 90°C	* MAX	Normál vagy erősen szennyezett, fehér vagy színes ruhaneműk mosására szolgáló program. A hőfok külön állítható be; ezért tartsa be a ruhákon feltüntetett, mosásra vonatkozó utasításokat. Válassza a 40°C-ot, ha a ruhák csak enyhén szennyezettek. A centrifuga fordulatszáma igény szerint szabadon megválasztható. A program időtartama és a víz mennyisége a ruhák mennyiségének függvényében kerül beállításra.
 Mix (Vegyes ruhák/ Műszál) --; - 60°C	3,5 kg	Műszálból és vegyes szálakból, vagy viszkózból készült, kényes ruhaneműk, valamint pamut ruhák mosására szolgáló program. Tartsa be a ruhákon feltüntetett utasításokat. A legtöbb műszálból készült ruha 40°C-on mosható.
 Wool/Handwash (Gyapjú/Kézi mosás) --; - 40°C	2 kg	Kímélő mosóprogram gyapjúból és selyemből készült, illetve kézi mosást igénylő ruhákhoz. Maximális hőmérséklet: 40°C. Ennél a programnál rövid centrifugázás van, a maximális lehetséges fordulatszám 800 fordulat/perc.
 Speed 20' (Gyors 20') 30°C	2,5 kg	Gyors mosási program olyan ruhákhoz, amelyeket csak fel kell frissíteni.
 IonWash 59' (Mosás ionokkal 59') 40°C	4 kg	Ez a program ideális kevésbé szennyezett ruhaneműk napi mosására 40°C-on. Az ionizált levegő használata növeli a mosás hatékonyságát és a mosási ciklus 59 perc alatt befejeződik.

* Maximális töltés (MAX)

** Féltöltés (1/2)

/ Bármekkora töltés (0 kg – MAX kg)

-- Hideg mosás



Program	Max. töltés	A program leírása
 Steril tub (Dobtisztítás/Öntisztító program)	0 kg	Ez a program a dob tisztítására és a mosószermaradványok, valamint a baktériumok eltávolítására szolgál. A program kiválasztásához forgassa el a programválasztó gombot balra vagy jobbra, a Steril tub (Dobtisztítás/Öntisztító program)  pozícióba. További funkciók nem választhatók ki. A dob üres kell hogy legyen. Hozzáadhat egy kis ecetet (kb. 2 dl) vagy szódabikarbónát (1 evőkanál vagy 15 g). A program lefuttatása havonta legalább egyszer javasolt.
 Rinse/Softening (Kimosás/Öblítés) (Részprogram)	/	A már kimosott ruhák öblítése, keményítése, impregnálása. Öblítő programként is használható, öblítőszer hozzáadása nélkül. Ilyenkor egy további kimosással (öblítéssel) egészül ki. Kiválasztható a WATER+ (MAGAS VÍZSZINT) opció is, az extra funkció beállításával.
 Spin/Drain (Centrifuga Fordulatszám/Szivattyúzás) (Részprogram)	/	Ez a program akkor hasznos, ha a ruhák csak ki szeretnének centrifugálni. Ha szeretné kiszivattyúzni a vizet a mosógépből, nyomja meg a SPIN (11) gombot és válassza ki a szivattyúzást  .
 Sports (Sportruházat) 30°C - 40°C	3,5 kg	Enyhén szennyezett, pamutból, mikroszálakból és szintetikus szálakból készült sportruházat mosása, alacsony centrifuga-fordulatszámmal és rövid végső centrifugázással.
 Eco 40-60	* MAX	Normál szennyezettségű, 40°C és 60°C közötti hőfokon mosható pamut ruhákhoz való program.
 Allergy care (Antiallergén) 40°C - 90°C	** (1/2)	Ez a mosási program olyan átlagosan vagy erősen szennyezett ruhák mosására szolgál, amelyek speciális kezelést igényelnek – ilyenek például az igen érzékeny bőrű emberek ruhái, vagy a bőrrallergiától szenvedők ruhaneműi. A ruhákat javasolt kifordítani, így alaposabban kimoshatók a bőrdarabkák és az egyéb lerakódások. Kiválasztható a maximális hőfokon és maximális fordulatszámmal történő mosás opció is.
 Auto wash (Automatikus mosás) 30°C	* MAX	A mosóprogram automatikusan, a gépben lévő ruha mennyiségének függvényében állítja be a fő mosási ciklus hosszát és az öblítések számát. Enyhén szennyezett ruhákhoz használja. További programbeállítások nem lehetségesek.

* Maximális töltés (MAX)

** Féltöltés (1/2)

/ Bármekkora töltés (0 kg – MAX kg)

-- Hideg mosás

Program		Max. töltés	A program leírása
	Stain Organic (Vérfoltok) 30°C - 90°C	* MAX	Ez a program ideális a következő típusú foltok eltávolítására: vér, tojás, búzadara, curry, smink, fagyalt, tejital (milk shake), burgonyapüré és puding.
	Stain Fruits (Gyümölcs foltok) 30°C - 90°C	* MAX	Ez a program ideális a következő típusú foltok eltávolítására: paradicsomszós vagy püré, vörösbor, lekvárok, szőlő, bébiétel, pirosító, eper, cseresznye, spenót, pesztó, narancslé és csiliszós.
	Stain Coffee (Kávéfoltok) 30°C - 90°C	* MAX	Ez a program ideális a következő típusú foltok eltávolítására: kávé, tea, csokoládé, izzadság, gépolaj, majonéz, fű, sár, Coca Cola, korom, cipőtisztító, fogkrém, vaj és salátaöntet.

* Maximális töltés (MAX)

** Féltöltés (1/2)

/ Bármekkora töltés (0 kg – MAX kg)

-- Hideg mosás

☼ A mosóport vagy folyékony mosószert a gyártó utasításainak megfelelően adagolja, figyelembe véve a mosási hőmérsékletet, a mosási programot, a ruhák szennyezettségét és a vízkeménységet.

☼ A ruhaneműk maximális mennyisége kg-ban (a pamut programhoz) a mosógép ajtaja alá rögzített adattáblán van feltüntetve (lásd »A MOSÓGÉP ISMERTETÉSE/Műszaki információk« fejezetet).

☼ A maximális vagy névleges töltés az IEC 60456 szabvány szerint előkészített ruhaneműkre vonatkozik.

☼ A jobb mosási hatékonyság érdekében javasolt a dobót csak 2/3 részig megtölteni a pamut programok használatakor.

4. LÉPÉS: A BEÁLLÍTÁSOK KIVÁLASZTÁSA

A legtöbb programnak vannak alap-beállításai, de ezek a beállítások módosíthatók.

Módosítsa a beállításokat a megfelelő funkciógomb megnyomásával (a (3) START/PAUSE gomb megnyomása előtt).

Az adott mosási program esetében módosítható funkciók csak részlegesen világítanak (halványak). Bizonyos beállítások egyes programok esetében nem választhatók ki. Az ilyen beállítások nem világítanak és a gomb – ha megnyomjuk – villogni fog (lásd FUNKCIÓTÁBLÁZAT).

A világítás funkciók leírása a választott programhoz:

- **Világít** (Alap/gyári beállítás);
- **Halvány** (Módosítható funkciók) és
- **Sötét** (Nem választható funkciók).

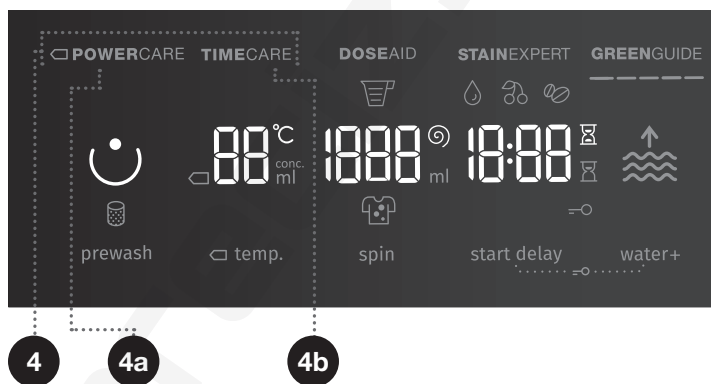

4

MOSÁSI ÜZEMMÓD

NORMALCARE (Alap/gyári beállítás)

☐ **POWERCARE** (4a) (Ezzel az üzemmóddal energia takarítható meg; a mosás időtartama hosszabb lesz, a vízfogyasztás pedig alacsonyabb.)

TIMECARE (4b) (Ezzel az üzemmóddal idő takarítható meg, mert a program időtartama rövidebb lesz, viszont több vizet fogyaszt.)

A Pamut programhoz féltöltés javasolt.

A kiválasztott mosási üzemmód gombján világít a jelfény.

DOSEAID

A (5) **DOSEAID** funkcióval a mosógép javasolni fog egy optimális mennyiséget a mosópor vagy folyékony mosószer vonatkozásában, a kiválasztott beállításoknak megfelelően. A javasolt mosópor vagy folyékony mosószer-mennyiség a következőktől függ:

- **Vízkeménység** (a következő beállítások lehetségesek: lágy, közepes, kemény. A gyári beállítás a közepes szint, de ezt a felhasználó módosíthatja. Lásd »A PROGRAM MEGSZAKÍTÁSA ÉS MÓDOSÍTÁSA/Személyes beállítások menü« fejezetet.). A **DOSEAID** (5) funkció megfelelő működéséhez javasolt a vízkeménységet pontosan beállítani.
- **Kiválasztott mosási program;**
- **Ruhanemű mennyisége** (töltés) – a mosógép a **DOSEAID** funkció (5) minden egyes használatakor megméri a töltést és azt, hogy
- **Mennyire szennyezettek a ruhák** (három szennyezettségi fokozat áll rendelkezésre: egyes szint (enyhén szennyezett ruhák); kettős szint (mérsékelten szennyezett ruhák) és hármas szint (erősen szennyezett ruhák).

A (5) **DOSEAID** funkció megfelelő működése érdekében először el kell végezni a 2. (a ruhák előkészítése, a mosógép bekapcsolása és megtöltése), és a 3. (a mosási program kiválasztása) lépéseket.

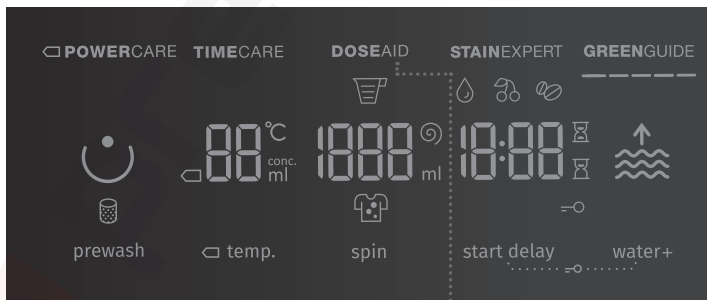

DOSEAID



1. A funkció bekapcsolásához nyomja meg az (5) **DOSEAID** pozíciót. Amikor a **DOSEAID** funkció (5) bekapcsolásra kerül, kigyullad az (5) **DOSEAID** felirat.

DOSEAID



spin

2. Amikor a **DOSEAID** funkció (5) aktív, a  ikon és a második szint (közepesen szennyezett ruhák) világít.

DOSEAID



spin

3. A ruhák kívánt szennyezettségi fokának beállításához nyomja meg a  ikont (állítsa be pl. a hármas (erősen szennyezett ruhák) vagy az egyes (enyhén szennyezett ruhák) szintet).

2. Nyomja meg a (3) **START/PAUSE** gombot. A mosógép ekkor elkezdi megmérni a dobban lévő ruhák tömegét.



STOP ADD

3

5. A mérés folyamata során a jelfények felváltva villognak a kijelzőn.





6. A dobben lévő ruhák megmért tömege és a többi beállítás alapján a kijelzőn megjelenik a javasolt mosópor vagy folyékony mosószer mennyiség [ml-ben]. A bal oldali kijelzőn lesz látható a mosószerek koncentrációjának javasolt mennyisége, a jobb oldalin pedig a normal (nem koncentrációs) mosószerek javasolt mennyisége.

☺ Annak megállapítására, hogy az Ön által használt mosópor vagy folyékony mosószer koncentrációs-e, ellenőrizze a mosószerek csomagolását.

☺ Ha még egyszer szeretné ellenőrizni a koncentrációs vagy normál mosópor vagy folyékony mosószer mennyiségét, nyomja meg ismét a **DOSEAID** pozíciót (5).

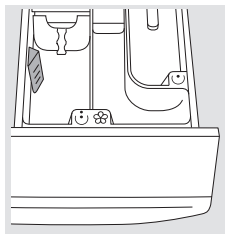

7. Töltse be a javasolt mennyiségű mosóport vagy folyékony mosószert az adagoló tartályba ☺. A pontos adagolás érdekében használja a mosópor vagy folyékony mosószer **Szint jelzőt** (lásd a »TANÁCSOK MOSÁSHOZ ÉS A MOSÓGÉP GAZDASÁGOS HASZNÁLATÁHOZ« fejezetet).



8. Nyomja meg a piros színű ☺ jelet a mosópor vagy folyékony mosószer beállításához, majd várjon 5 másodpercig a főmenübe való visszatéréshez (kiválasztott mosási program). A javasolt mosópor vagy folyékony mosószer mennyiségéhez való visszalépéshez nyomja meg ismét a piros színű ☺ jelet.

Ha azután szeretné módosítani a beállításokat (mosási program, vízkeménység, ruhák szennyezettsége, mennyisége, stb.), hogy a javasolt mosópor vagy folyékony mosószer mennyiség kijelzésre került, a mosógépet először ki ((1) **BE/KI/ÚJRAINDÍTÁS** gomb), majd újra be kell kapcsolni.



A mosási program elindításához nyomja meg a (3) **START/PAUSE** gombot.

STAINEXPERT (FOLTÍPUSOK)

Ez a funkció használható különféle foltok eltávolítására, speciális folttisztító szerek alkalmazása mellett (csak a Cotton black (Fekete pamut), Cotton color (Színes pamut), és Cotton white (Fehér pamut) programoknál).

Folteltávolító programok 30°C, 40°C, 60°C és 90°C-os hőmérsékleteknél választhatók.

 ORGANIC (VÉR)	 FRUITS (GYÜMÖLCS)	 COFFEE (KÁVÉ)
vér	paradicsomlé (püré)	kávé
tojás	vörösbor	tea
búzadara	lekvár	csokoládé
curry	szőlő	izzadság
smink	bébiétel	gépolaj
fagylalt	rúzs	majonéz
tejital (milk shake)	eper	fű
burgonyapüré	cseresznye	sár
puding	spenót	Coca-Cola
	pesztó	korom
	narancslé	cipőtisztító
	csiliszósz	fogkrém
		vaj
		salátaöntet

Ha a FRUITS (GYÜMÖLCS) vagy az ORGANIC (VÉR) foltípusot választja ki, töltsön mosóport vagy folyékony mosószert az előmosás  és a főmosás  rekeszekbe egyaránt. Lásd a »JAVASLATOK A MOSÁSHOZ ÉS A MOSÓGÉP GAZDASÁGOS HASZNÁLATÁHOZ« fejezetet.

A foltípus (jel) megjelenik a kijelzőn a pozíció alatt.

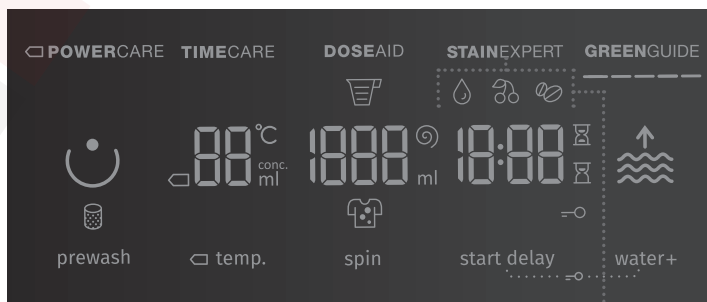

10

TEMP. (MOSÁSI HŐFOK)

A kiválasztott program hőfokának módosítása.

Valamennyi program rendelkezik egy gyárilag beállított hőfokkal, ami a (10) **TEMP.** (MOSÁSI HŐFOK) pozíció megnyomásával módosítható. (-- hideg mosást jelöl)

A hőfok a gomb felett, a kijelzőn lesz látható.

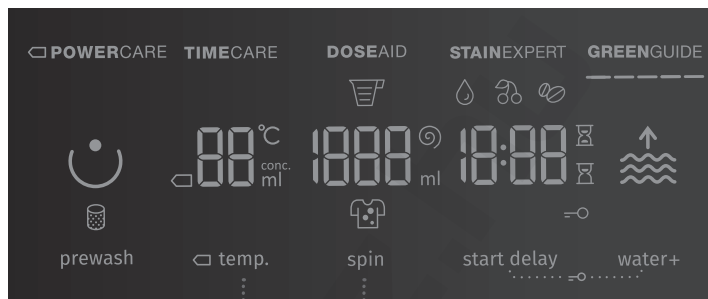

10

11

11

SPIN (CENTRIFUGA FORDULATSZÁMA/ SZIVATTYÚZÁS /SZIVATTYÚ STOP)

A centrifugázás fordulatszámának módosítása. A gyárilag beállított, illetve a kiválasztott fordulatszámoknál a ⌚ jel világít a kijelzőn.

Ha a szivattyúzást választja, centrifugázás nélkül, a kijelzőn a **00** jelzés jelenik meg.

Ha a »Szivattyú stop« opciót választja, a **0h** jelzés jelenik meg a kijelzőn. Akkor válassza a »Szivattyú stop« **0h** funkciót, ha azt szeretné, hogy a ruhák az utolsó öblítést közvetően a vízben ázva maradjanak a mosógépben – így nem gyűrődnek össze, ha nem tudja őket azonnal a program végeztével kiszedni a mosógépből. Beállítható a centrifugázás kívánt fordulatszáma. A program folytatásához nyomja meg a (3) **START/PAUSE** gombot, ami világít. A víz ekkor kiszivattyúzásra kerül és lefut az utolsó centrifugázási ciklus.



12 + 14

GYEREKZÁR

Biztonsági funkció. A gyerekzár bekapcsolásához nyomja meg egyszerre a (12) **START DELAY** (KÉSLELTETETT INDÍTÁS) és a (14) **WATER+** (MAGAS VÍZSZINT) pozíciókat és tartsa őket benyomva legalább 3 másodpercig. A választást hangjelzés erősíti meg és kigyullad a =O (13) jel. A gyerekzár kikapcsolásához kövesse ugyanezt a folyamatot. Amíg a gyerekzár aktív, a program, a beállítások és a további funkciók nem módosíthatók.

A gyerekzár a mosógép kikapcsolását követően is aktív marad. Biztonsági okokból a gyerekzár nem akadályozza meg a mosógép (1) BE/KI/ÚJRAINDÍTÁS gombbal történő kikapcsolását. Ha új programot szeretne kiválasztani, a gyerekzárát előbb ki kell kapcsolni.

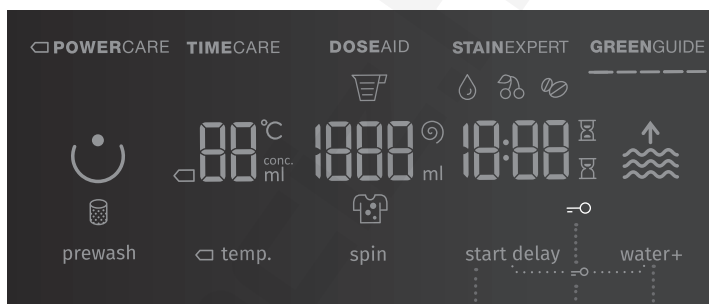

START DELAY (KÉSLELTETETT INDÍTÁS)

Akkor használja ezt a funkciót, ha a mosási ciklust csak egy bizonyos idő elteltével szeretné elindítani. Nyomja meg a (12) **START DELAY** (KÉSLELTETETT INDÍTÁS) pozíciót. A kijelzőn (12a) a --- jelzés jelenik meg. Ha például egy olyan programot választ ki, amelynek időtartama 2:39, ez az idő lesz látható a kijelzőn, az idő kijelzése mellett pedig a  (12b) jel fog világitani.

Ha kiválasztásra került a (12) **START DELAY** (KÉSLELTETETT INDÍTÁS) funkció, a  (12c) jel fog világitani.

A (12) **START DELAY** (KÉSLELTETETT INDÍTÁS) pozíció megnyomásával az idő 30 perces lépésekben állítható, maximum 6 óráig, majd maximum 24 óráig 1 órás intervallumokban.

Ha 5 másodpercen belül semi nem kerül megnyomásra, az aktuális mosási idő kerül kijelzésre. A mosási program végéig hátralévő idő beállításához nyomja meg a (12) **START DELAY** (KÉSLELTETETT INDÍTÁS) pozíciót.

A funkció a (3) START/PAUSE gomb megnyomása után indul el. A mosógép visszaszámolálja a beállított időt. Ha a visszaszámolás befejeződött, automatikusan elindul a mosási program.

- A késleltetett indítás idejének megszakításához vagy módosításához nyomja meg és tartsa benyomva a (1) BE/KI/ÚJRAINDÍTÁS gombot. Új késleltetési idő beállításához nyomja meg a (12) **START DELAY** (KÉSLELTETETT INDÍTÁS) pozíciót és hagyja jóvá a beállítást a (3) START/PAUSE gomb megnyomásával.
- A késleltetett bekapcsolás gyors törléséhez tartsa ujját legalább 3 másodpercig a (12) **START DELAY** (KÉSLELTETETT INDÍTÁS) pozíción. A mosási program folytatódik.
- Ha a késleltetési idő letelte előtt áramkimaradás lép fel, nyomja meg a (3) START/PAUSE gombot a késleltetés visszaszámolásának folytatásához.

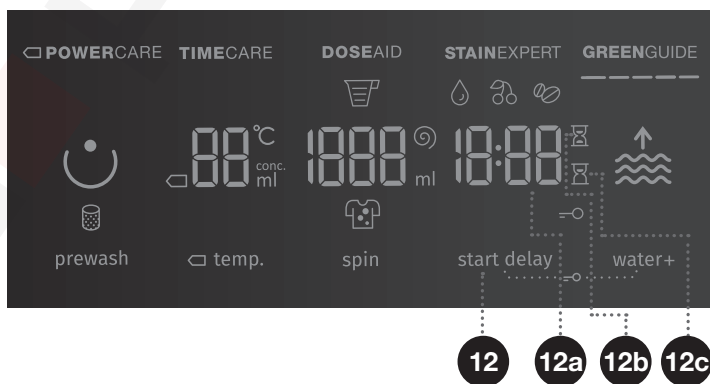

5. LÉPÉS: TOVÁBBI FUNKCIÓK KIVÁLASZTÁSA

☼ A funkciókat a kívánt funkció megnyomásával kapcsolhatja be vagy ki (még mielőtt megnyomásra kerülne a (3) START/PAUSE gomb).

☼ Egyes beállítások bizonyos programoknál nem választhatók ki. Az ilyen beállításoknál hangjelzés lesz hallható, illetve a gombon lévő jelfény nem világít, vagy villog, amikor a gomb megnyomásra kerül (lásd: FUNKCIÓTÁBLÁZAT).

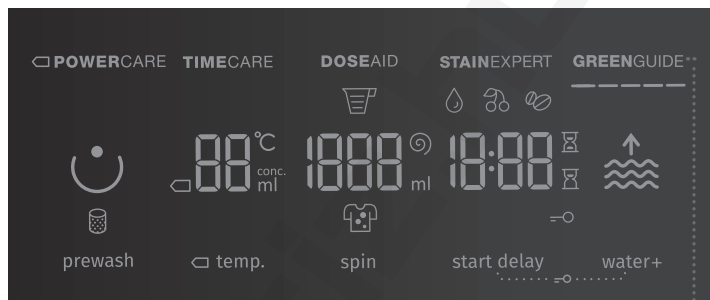

7

7

GREENGUIDE

Információkat jelez ki arról, mennyire gazdaságos a mosógép beállítása.

GREENGUIDE

Az **GREENGUIDE** kijelzi a víz- és energia-felhasználást, a kiválasztott program, valamint a további funkciók és beállítások alapján. Minél több jel világít, annál gazdaságosabb beállítás került kiválasztásra és annál alacsonyabb lesz víz- és energia-felhasználás.

GREENGUIDE

Az **GREENGUIDE** kijelez egy kevésbé gazdaságos mosási beállítást, magasabb víz- és energia-felhasználással.

☼ Az **GREENGUIDE** funkció segítségével ellenőrizhetők a kiválasztott mosási programok és további funkciók energia-értékei. A különféle beállítások kiválasztásával a felhasználó vizet és energiát takaríthat meg (pl. az **POWERCARE** funkció használatával).

8

PREWASH ☺ (ELŐMOSÁS)

Erősen szennyezett ruhák mosása, különösen makacs felszíni foltokkal.

☺ Ha kiválasztja a ELŐMOSÁS opciót, ne felejtse el mosószert tölteni az előmosás rekeszbe ☺.

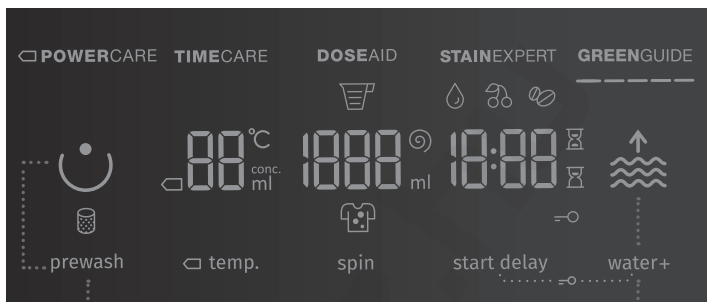

8

14

14

WATER+ 📈 (MAGAS VÍZSZINT)

A ruhák mosása magasabb vízszint mellett történik (2 szint) és egy további öblítésre is sor kerül.



Alap/gyári beállítás



1. szint – magasabb vízszint









2. szint – magasabb vízszint egy további öblítéssel







☺ A mosógép kikapcsolását követően valamennyi további beállítás visszaáll az alap-, illetve személyes beállításokra, kivéve a hangjelzést.

☺ Ha beállításra került a **START DELAY** (KÉSLELTETETT INDÍTÁS) funkció és folyékony mosószert használ, nem javasolt az előmosás opció bekapcsolása.

FUNKCIÓTÁBLÁZAT

Programok	Hőfok [°C]	NORMALCARE (alap/gyári beállítás)	☐ POWERCARE	TIMECARE	WATER+ (MAGAS VÍZSZINT)	DOSE AID	STAINEXPERT (FOLT TÍPUSOK)	GREENGUIDE	PREWASH (ELŐMOSÁS)	SZIVATTYÚ STOP	SPIN (A FORDULATSZÁM BEÁLLÍTÁSA)
 Cotton black (Fekete pamut)	40	•		•	•	•	•	•		•	•
	30	•		•	•	•	•	•		•	•
 Cotton color (Színes pamut)	☐ 60		•							•	•
	☐ 40		•							•	•
	60	•		•	•	•	•	•	•	•	•
	40	•		•	•	•	•	•	•	•	•
	30	•	•	•	•	•	•	•	•	•	•
	20	•	•	•	•	•	•	•		•	•
	--	•	•	•	•	•	•	•		•	•
 Cotton white (Fehér pamut)	90	•	•	•	•	•	•	•	•	•	•
	60	•	•	•	•	•	•	•	•	•	•
	40	•	•	•	•	•	•	•	•	•	•
 Mix (Vegyes ruhák/ Műszál)	60	•	•	•	•	•		•	•	•	•
	40	•	•	•	•	•		•	•	•	•
	30	•	•	•	•	•		•	•	•	•
	20	•	•	•	•	•		•		•	•
	--	•	•	•	•	•		•		•	•
 Wool/Handwash (Gyapjú/Kézi mosás)	40	•		•	•	•		•		•	•
	30	•		•	•	•		•		•	•
	--	•		•	•	•		•		•	•
 Speed 20' (Gyors 20')	30	•				•		•		•	•
 IonWash 59' (Mosás ionokkal 59')	40	•				•		•		•	•

- A további funkciók használhatók
- ☐ Standard program
- Hideg mosás

Programok	Hőfok [°C]	NORMALCARE (alap/gyári beállítás)	POWERCARE	TIMECARE	WATER+ (MAGAS VÍZSZINT)	DOSEAID	STAINEXPERT (FOLT TÍPUSOK)	GREENGUIDE	PREWASH (ELŐMOSÁS)	SZIVATTYÚ STOP	SPIN (A FORDULATSZÁM BEÁLLÍTÁSA)
 Steril tub (Dobtisztítás/ Öntisztító program)	--	•						•			
 Rinse/Softening (Kimosás/Öblítés) (Részprogram)	--	•			•			•		•	•
 Spin/Drain (Centrifuga Fordulatszám/ Szivattyúzás) (Részprogram)	--	•						•			•
 Sports (Sportruházat)	40	•			•	•		•		•	•
	30	•			•	•		•		•	•
 Eco 40-60	-	•				•		•		•	•
 Allergy care (Antiallergén)	90	•				•		•		•	•
	60	•				•		•		•	•
	40	•				•		•		•	•
 Auto wash (Automatikus mosás)	30	•				•		•		•	•

• A további funkciók használhatók

□ Standard program

-- Hideg mosás

AZ IDŐ OPTIMALIZÁLÁSA A PROGRAM SORÁN

A mosási program korai szakaszában a mosógép fejlett technológiájával megállapítja a ruhák mennyiségét, ezt követően ennek megfelelően módosítja a program időtartamát.

6. LÉPÉS: A MOSÁSI PROGRAM ELINDÍTÁSA

Nyomja meg a (3) **START/PAUSE** gombot.

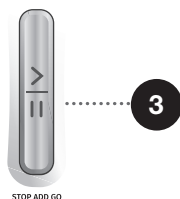

A választott **MOSÁSI ÜZEMMÓD**, **TEMP.** (MOSÁSI HŐFOK), **SPIN** (CENTRIFUGÁ FORDULATSZÁMA/SZIVATTYÚZÁS/SZIVATTYÚ STOP) és **PROGRAM VÉGÉIG HÁTRALÉVŐ IDŐ** , illetve a **START DELAY** (KÉSLELTETETT INDÍTÁS) (amennyiben kiválasztásra került) lesznek láthatók a kijelzőn.

A kiválasztott funkciók jelfényei világítanak.

A (3) **START/PAUSE** gomb megnyomását követően módosítható a centrifuga fordulatszáma (kivéve a Steril tub (Dobtisztítás/Öntisztító program), illetve a **SPIN** (CENTRIFUGA FORDULATSZÁMA/SZIVATTYÚZÁS/SZIVATTYÚ STOP) opciók esetében), valamint a gyerekszár be- vagy kikapcsolható, míg a többi beállítás változatlan marad.

⚠ Ha bármilyen villog a kijelzőn, a mosógép ajtaja nyitva van vagy nincs jól bezárva. Zárja be a mosógép ajtaját és nyomja meg a (3) **START/PAUSE** gombot ismét a mosási program folytatásához.

7. LÉPÉS: A MOSÁSI PROGRAM MÓDOSÍTÁSA VAGY MANUÁLIS TÖRLÉSE

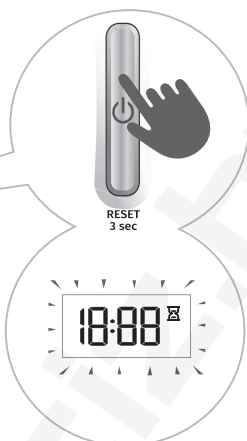
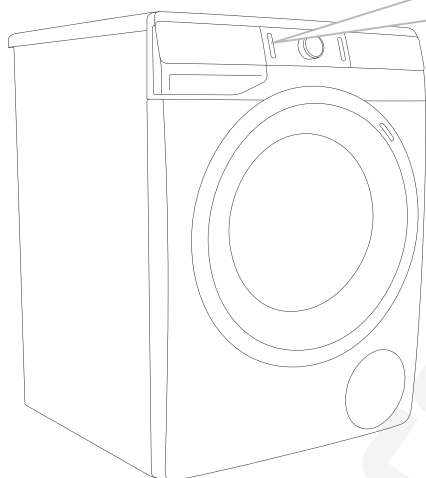

1 A mosási program leállításához vagy megszakításához, nyomja meg az (1) BE/KI/ÚJRAINDÍTÁS gombot és tartsa legalább 3 másodpercig benyomva.

2 A mosási program ideiglenesen van megszakítva amikor program végéig hátralévő idő  villog a kijelzőn. Ezzel egyidőben a mosógép kiszivattyúzza a vizet a dobból. Ha a víz kiszivattyúzás megtörtént, a készülék ajtaja kinyílik. Ha a mosógépben lévő víz forró, a mosógép automatikusan lehűti és kiszivattyúzza.

8. LÉPÉS: A MOSÁSI PROGRAM VÉGE

A mosási program végén a hangjelzés lesz hallható, illetve a kijelzőn az »End« felirat jelenik meg és lesz látható mindaddig, amíg a mosógép alacsony készültségi állapotba nem kapcsol, vagy amíg ki nem kapcsol. 5 perc elteltével az »End« felirat már nem lesz látható a kijelzőn.



1. Nyissa ki a mosógép ajtaját.
2. Szedje ki a ruhákat a dobból.
3. Törölje át az ajtó gumi tömítését és az ajtó üvegét.
4. Zárja be az ajtót!
5. Zárja el a vízcsapot.
6. Kapcsolja ki a mosógépet (nyomja meg az (1) **BE/KI/ÚJRAINDÍTÁS** gombot).
7. Húzza ki a csatlakozó kábelt az aljzatból.

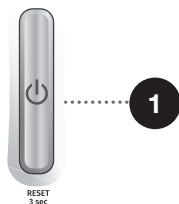

A PROGRAM MEGSZAKÍTÁSA ÉS MÓDOSÍTÁSA

MANUÁLIS MEGSZAKÍTÁS

A mosási program leállításához vagy megszakításához, nyomja meg az (1) **BE/KI/ÚJRAINDÍTÁS** gombot és tartsa legalább 3 másodpercig benyomva. A kijelzőn villogni fognak a jelfények. Ezzel egyidőben a mosógép kiszivattyúzza a vizet a dobból. Ha a víz kiszivattyúzása megtörtént, a készülék ajtaja kinyílik. Ha a mosógépben lévő víz forró, a mosógép automatikusan lehűti és kiszivattyúzza.

SZEMÉLYES BEÁLLÍTÁSOK

Minden egyes program alap- vagy gyári beállításai módosíthatók. Ha kiválasztásra került egy program és hozzá további beállítások, a kombináció elmenthető a (3) **START/PAUSE** gomb megnyomásával és 5 másodpercig tartó benyomva tartásával. A kijelzőn kigyulladás az **S C**. A program mindaddig eltárolva marad, amíg ugyanilyen módszerrel meg nem változtatja. A személyes beállítások a felhasználói menüben visszaváltoztathatók a gyári beállításokra.

SZEMÉLYES BEÁLLÍTÁSOK MENÜ

Kapcsolja be a mosógépet az (1) **BE/KI/ÚJRAINDÍTÁS** gomb megnyomásával. A Személyes beállítások menü megnyitásához nyomja meg egyszerre a (11) **SPIN** (CENTRIFUGA FORDULATSZÁMA/SZIVATTYÚZÁS/SZIVATTYÚ STOP) és a (14) **WATER+** (MAGAS VÍZSZINT) pozíciókat. A kijelzőn ekkor kigyulladás az **☐ POWERCARE, TIMECARE, DOSE AID, STAINEXPERT** (FOLTTÍPUSOK) és **GREENGUIDE** jelfények. A kijelzőn az 1 jelenik meg, jelezve a beállítás funkcióit. A programválasztó gomb (2) balra vagy jobbra történő elforgatásával választható ki a módosítani kívánt funkció.

A kívánt funkciók és vonatkozó beállítások jóváhagyásához nyomja meg a **☐ TEMP.** (MOSÁSI HŐFOK) pozíciót. Ha szeretne egy szintet visszalépni, nyomja meg a (8) **PREWASH** (ELŐMOSÁS) pozíciót. Ha a kívánt beállítás nem kerül 20 másodpercen belül kiválasztásra, a program automatikusan visszatér a főmenübe.

Az 1-es szám a **Hangjelzés hangerő** beállítást jelzi. A hangjelzés hangerejének 4 lehetséges beállítása van (0 – hang kikapcsolva; 1 – a billentyűhangok bekapcsolva; 2 alacsony hangerő, és 3 – hangos hangerő). A hangjelzés hangerejét a programválasztó gomb (2) balra vagy jobbra történő elforgatásával választhatja ki. A legalacsonyabb beállítás azt jelenti, hogy a hangjelzés ki van kapcsolva.

A 2-as szám a **Vízkeménység** beállítása. A vízkeménység három szintre állítható be. A vízkeménység kiválasztásához forgassa el a programválasztó gombot (2) balra vagy jobbra és válasszon a lágy (2:1), közepes (2:2) vagy kemény (2:3) opciók közül.

☑ A **DOSE AID** (5) funkció megfelelő működéséhez javasolt a vízkeménységet pontosan beállítani.

A 3-es szám jelentése, hogy a **Személyes programbeállítások** visszaállításra kerülnek a gyári beállításokra.

MEGSZAKÍTÁS GOMB

A mosási program bármikor leállítható a (3) **START/PAUSE** gomb megnyomásával. A mosási program **ideiglenesen van megszakítva** amikor program végéig hátralévő idő  villog a kijelzőn. Ha a dobban nincs víz és a víz hőmérséklete nem túl magas, az ajtózár bizonyos idő elteltével kinyílik és az ajtó maga is kinyitható. A mosási program folytatásához csukja be ismét az ajtót és nyomja meg a (3) **START/PAUSE** gombot.



RUHÁK HOZZÁADÁSA/KIVÉTELE A MOSÓGÉP MŰKÖDÉSE KÖZBEN – STOP ADD GO+

Bizonyos idő elteltével a mosógép ajtaja kinyitható, ha a vízszint és a hőmérséklet bizonyos szint alatt van.

A lenti feltételek teljesülése esetén az elektronikus ajtózár kioldódik és a mosógép ajtaja kinyithatóvá válik:

- a vízhőmérséklet a dobban megfelelő kell hogy legyen,
- a vízszint a dobban bizonyos érték alatt kell hogy legyen.

Ha mosás közben ruhákat szeretne betölteni a mosógépbe vagy kivenni szeretne ruhákat onnan, a következők szerint járjon el:

1. Nyomja meg a (3) **START/PAUSE** gombot.
2. Ha az ajtózár kioldásához szükséges valamennyi feltétel teljesül, a mosógép ajtaja kinyitható és a ruhák betölthetők vagy kivehetők:
 - Ha a víz szintje a dobban bizonyos szint felett van, azt a villogó **WATER+**  ikon (MAGAS VÍZSZINT) jelzi. Ha ilyenkor megnyomja a **WATER+** (MAGAS VÍZSZINT) pozíciót, a víz kiszivattyúzásra kerül a doból addig a szintig, amíg lehetségessé nem válik az ajtózár kinyitása. Ezután már kinyitható a mosógép ajtaja és a dobba behelyezhetők további ruhadarabok – vagy ki is vehetők onnan.
 - Ha a víz hőmérséklete a dobban bizonyos szint fölött van, azt a villogó **POWERCARE**  funkció jelzi. Ilyen esetben várja meg, amíg a dobban lévő víz hőmérséklete lehűl. Ha a víz megfelelő hőmérsékletre hűlt, az **POWERCARE** funkció villogása leáll és az ajtózár kinyílik. Ezt követően a mosógép ajtaja kinyitható és a dobba behelyezhetők vagy onnan kivehetők ruhadarabok.
3. Zárja be a mosógép ajtaját!
4. Nyomja meg a (3) **START/PAUSE** gombot.

A mosási program folytatódni fog.

 Ha nagy mennyiségű ruhát helyez a gépbe mosás közben, azok mosása kevésbé hatékony lehet, mert a mosógép a mosás kezdetén kisebb tömegű ruhát észlelt és ennek megfelelően kisebb mennyiségű vizet töltött be. A ruhák mennyiségéhez képest elégtelen mennyiségű víz miatt a ruhákban is kár keletkezhet (a száraz ruhák dörzsölése miatt) – illetve a mosás időtartama is hosszabb lehet.

 A mosás ideje abban a fázisban folytatódik, ahol abbamaradt.

HIBÁK

Hiba vagy működési zavar esetén a program félbeszakad.

Az ilyenekre villogó jelfények és hangjelzés figyelmeztet (lásd a HIBAELHÁRÍTÁSI TÁBLÁZAT-ot), a hiba kódja a kijelzőn lesz látható (E:XX).

ÁRAMKIMARADÁS

Áramkimaradás esetén a mosási program félbeszakad. Az elektromos áram-ellátás helyreálltát követően a kijelzőn a »PF« (Power Failure/Áramkimaradás) felirat lesz látható. A mosási program folytatásához nyomja meg a (3) **START/PAUSE** gombot.

A bekapcsolás késleltetési ideje nem áll vissza (törlődik).

A mosás ideje abban a fázisban folytatódik, ahol abbamaradt.



AZ AJTÓ MANUÁLIS KINYITÁSA ÁRAMKIMARADÁS ESETÉN - A PROGRAM MEGSZAKADÁSA ESETÉN

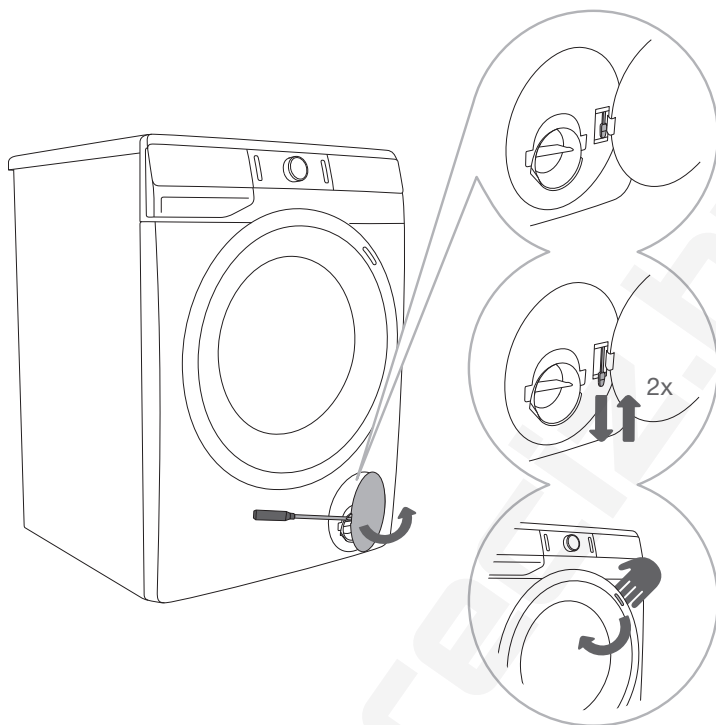

1 Ha a program felfüggesztésre került vagy félbeszakadt, egy megfelelő szerszám (lapos csavarhúzó vagy más hasonló szerszám) segítségével nyissa ki a szűrő fedelét.

2 A mosógép ajtaja csak a szűrőnél található speciális fogantyú és az ajtó fogantyújának egyidejű húzásával nyitható ki.

3 Nyissa ki manuálisan az ajtót úgy, hogy a fogantyút maga felé húzza.

AZ AJTÓ KINYITÁSA (A PROGRAM IDEIGLENES MEGSZAKÍTÁSA/VÉGLEGES LEÁLLÍTÁSA - A PROGRAM MÓDOSÍTÁSA)

A mosógép ajtaja akkor nyitható ki, ha a készülékben a vízszint elég alacsony és a víz hőmérséklete nem túl magas. Ellenkező esetben alkalmazzon manuális (fizikális) megszakítást (lásd a »MEGSZAKÍTÁS ÉS A PROGRAM MÓDOSÍTÁSA/Manuális (fizikális) megszakítás« fejezetet).

⚠ Ha egy áramkimaradást követően még mindig van víz a mosógépben, ügyeljen rá, hogy ne nyissa ki az ajtót addig, amíg manuálisan le nem eresztette a vizet a gépből a szivattyú szűrőjén keresztül (lásd a »TISZTÍTÁS ÉS KARBANTARTÁS/A szivattyú szűrőjének tisztítása« fejezetet).

KARBANTARTÁS ÉS TISZTÍTÁS

 A tisztítás megkezdése előtt húzza ki a csatlakozó kábelt az aljzatból.

 Gyerekek felügyelet nélkül nem tisztíthatják a mosógépet és nem végezhetnek rajta karbantartási feladatokat.

A MOSÓSZER-ADATOLÓ FIÓK TISZTÍTÁSA

 Az adagoló edényt legalább havonta kétszer meg kell tisztítani.

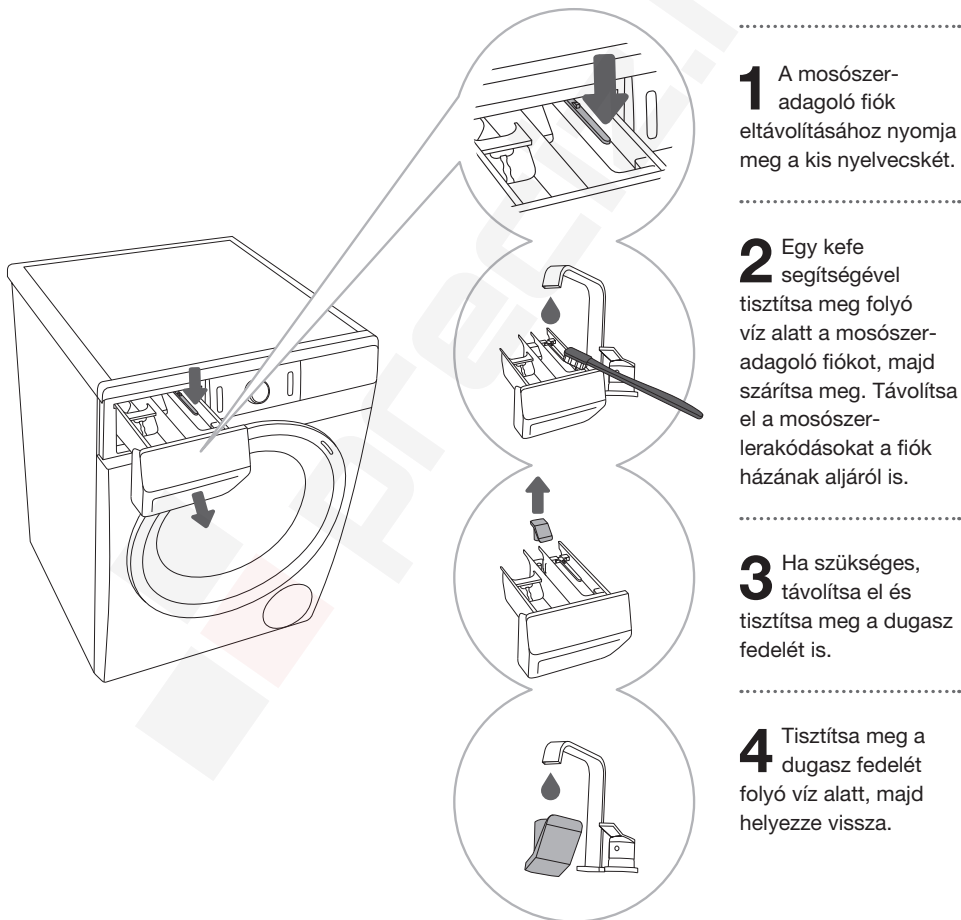

 Ne tisztítsa a mosószer-adagoló fiókot mosogatógépben.

A VÍZBEVEZETŐ CSŐ, A MOSÓSZER-ADAGOLÓ HÁZ ÉS A GUMI AJTÓTÖMÍTÉS TISZTÍTÁSA

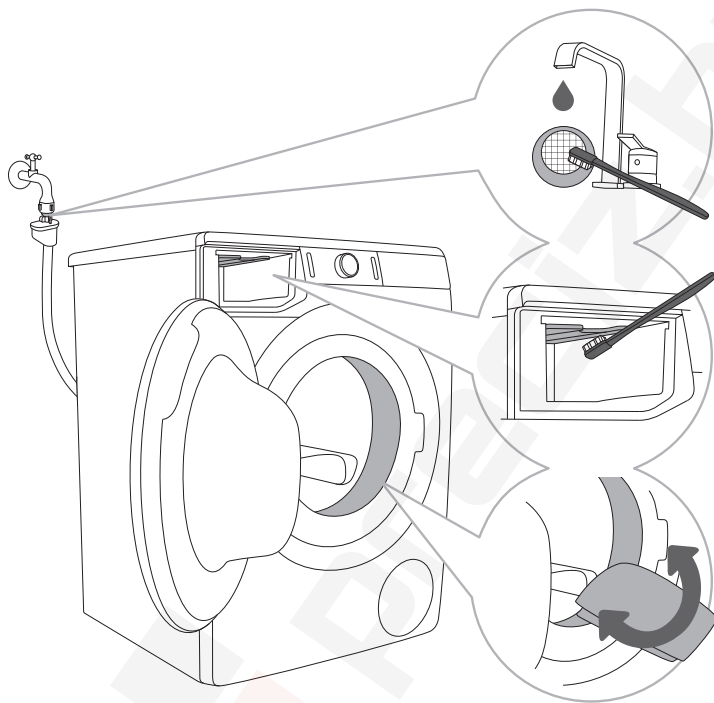

1 Tisztítsa meg gyakran folyó víz alatt a hálós szűrőt.

2 Egy kefe segítségével tisztítsa meg a mosógép teljes öblítő részét, különösen a fűvókákat az öblítő tartály felső oldalán.

3 Minden egyes mosás után törölje át az ajtó gumi tömítését, élettartamának meghosszabbítása érdekében.

A SZIVATTYÚ SZŰRŐJÉNEK TISZTÍTÁSA

☼ A tisztítás során víz folyhat ki, ezért javasolt egy felmosórngyot helyezni a padlóra.

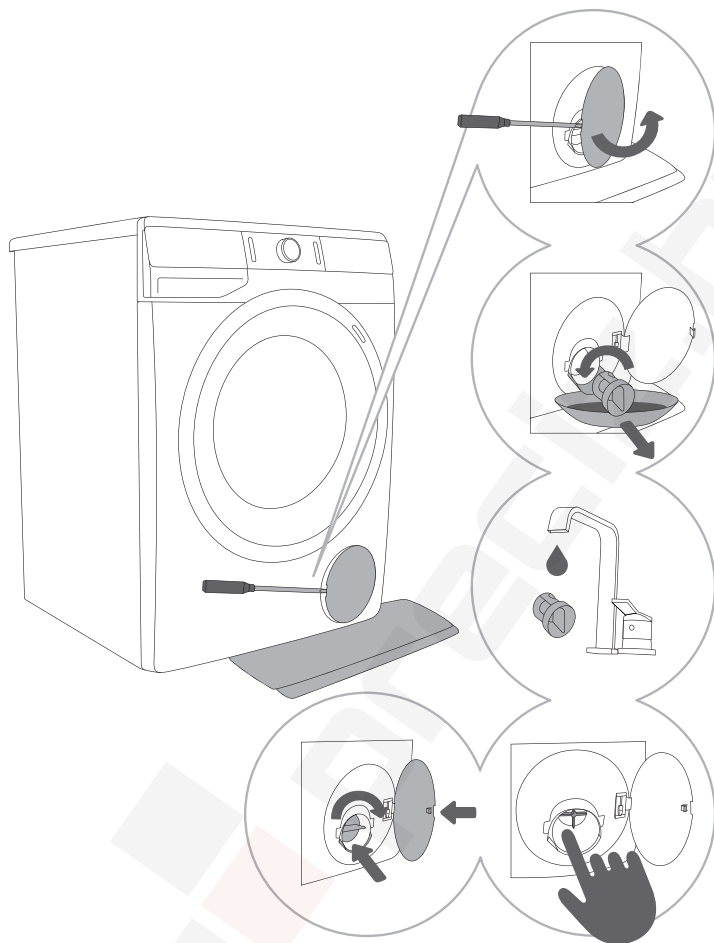

1 Nyissa ki a szivattyú szűrőjének fedelét egy megfelelő szerszám (lapos csavarhúzó vagy más hasonló szerszám) segítségével.

2 A szivattyú szűrőjének megtisztítása előtt húzza ki a vízelvezető tölcscsért. Forgassa el lassan a szivattyú szűrőt az óramutató járásával ellentétes irányba. Húzza ki a szivattyú szűrőt, hogy a víz lassan ki tudjon folyni.

3 Tisztítsa meg alaposan a szivattyú szűrőjét folyó víz alatt.

4,5 Szedjen ki minden tárgyat és szennyeződést a szűrő házából és a szivattyú propelleréből. Helyezze vissza a szivattyú szűrőt az ábrán látható módon és rögzítse az óramutató járásának irányába forgatva. A jó illeszkedés érdekében a szűrő tömítésének felülete tiszta kell hogy legyen.

⚠ A szivattyú szűrőjét és a fali szifont feltétlenül meg kell tisztítani minden alkalommal, ha a kijelzőn megjelenik a  (9) jelzés.

☼ A szivattyú szűrőt alkalmanként meg kell tisztítani, különösen bolyhos, gyapjas, vagy nagyon régi ruhák mosását követően.

A MOSÓGÉP KÜLSŐ RÉSZEINEK TISZTÍTÁSA

⚠ A tisztítás megkezdése előtt mindig húzza ki a készülék villásdugóját az aljzatból.

A mosógép külső részeit és a kijelzőt puha, nedves, pamut rongy és víz segítségével tisztítsa.

⚠ Ne használjon oldószereket vagy olyan tisztítószereket, amelyek kárt tehetnek a mosógépben (kérjük, tartsa be a tisztítószerek gyártóinak javaslatait és figyelmeztetéseit.

☞ Ne tisztítsa a mosógépet vízsugárral!

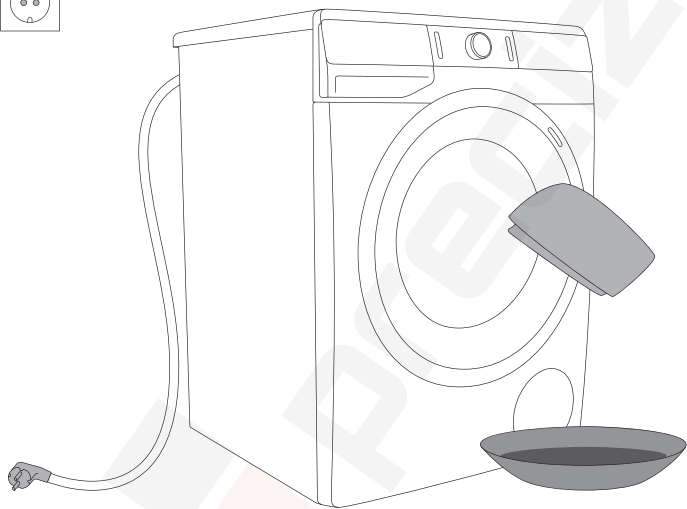

HIBAEELHÁRÍTÁS







MI A TEENDŐ ...?

A mosógép automatikusan felügyeli az egyes funkciók működését a mosási ciklus során. Ha bármilyen szabálytalanságot észlel, az hibaüzenetként (E:XX) jelenik meg a kijelzőn. A mosógép mindaddig jelezni fogja a hibát, amíg kikapcsolásra nem kerül. A környezeti zavarok (pl. az áramhálózatból) különféle hibaüzeneteket idézhetnek elő (lásd a HIBAEELHÁRÍTÁSI TÁBLÁZAT-OT). Ilyen esetekben:









- Kapcsolja ki a mosógépet és várjon néhány másodpercet.
- Kapcsolja be újra a mosógépet és ismétlje meg a programot.
- A legtöbb, működés közben jelentkező hibát a felhasználó meg tudja oldani (lásd a HIBÁK ÉS MŰKÖDÉSI ZAVAROK TÁBLÁZATÁT).
- Ha a hiba továbbra is fennáll, hívja a márkaszervizet.
- A javításokat kizárólag megfelelően képzett személy végezheti el.
- A mosógép nem megfelelő csatlakoztatásából vagy használatából eredő javításokra vagy garancia-igényekre a garancia nem érvényes. Ilyen esetekben a javítások költségeit a felhasználó viseli.

⚠ A garancia nem vonatkozik a környezeti zavarokból (villámcsapás, elektromos hálózat hibái, természeti katasztrófák, stb.) eredő hibákra és működési zavarokra.

HIBÁK ÉS MŰKÖDÉSI ZAVAROK TÁBLÁZATA

Probléma/hiba	Hibaüzenet a kijelzőn és a probléma leírása	Mi a teendő?
E0	Nem megfelelő beállítások 	Indítsa újra a programot. Ha a hiba ismét jelentkezik, hívjon szerelőt.
E1	Hőfok-érzékelő meghibásodás 	A befolyó víz túl hideg. Indítsa újra a programot. Ha mosógép ismét hibát jelez, hívjon szerelőt.
E2	Ajtózár hiba 	Ügyeljen rá, hogy a mosógép ajtaja be legyen zárva. Húzza ki a csatlakozó kábelt az aljzatból, majd dugja be ismét és kapcsolja be a mosógépet. Ha a hiba megismétlődik, hívjon szerelőt.
E3	Vízbetöltési hiba 	Ellenőrizze a következőket: <ul style="list-style-type: none"> • nyitva van-e a vízbevezető szelep, • tiszta-e a vízbevezető cső szűrője, • nincs-e deformálódva (beszorulva, eltömődve, stb.) a vízbevezető cső, • hogy a víznyomás a hálózatban 0,05 - 0,8 Mpa (0,5 - 8 bar) között van-e. Ezután nyomja meg a (3) START/PAUSE gombot a program folytatásához. Ha a hiba ismét jelentkezik, hívjon szerelőt.
E6	Vízmelegítési hiba 	Indítsa újra a programot. Ha a hiba ismét jelentkezik, hívjon szerelőt.
E7	Vízleeresztési hiba 	Ellenőrizze a következőket: <ul style="list-style-type: none"> • tiszta-e a szivattyú szűrője, • nincs-e eltömődve a vízlevezető cső, • nincs-e eldugulva lefolyó, • hogy a vízlevezető cső a maximális lehetséges magasság alatt, illetve a minimális fölött van-e (lásd az »ÜZEMBE HELYEZÉS ÉS CSATLAKOZTATÁS/A vízlevezető cső csatlakoztatása és rögzítése«); majd nyomja meg ismét a (3) START/PAUSE gombot. Ha a hiba ismét jelentkezik, hívjon szerelőt.
E9	Víz észlelése a mosógép alján (Teljes Aqua Stop rendszer) 	Kapcsolja ki a készüléket, majd kapcsolja ismét be. Ha a hiba újra jelentkezik, hívjon szerelőt.

Probléma/ hiba	Hibaüzenet a kijelzőn és a probléma leírása	Mi a teendő?
E10	Vízszint-érzékelő hiba 	Húzza ki a csatlakozó kábelt az aljzatból, majd dugja be ismét és kapcsolja be a mosógépet. Ha a hiba megismétlődik, hívjon szerelőt.
E11	Víz túlfolyás 	Abban az esetben, ha a dobban a víz egy bizonyos szint felett van és a kijelzőn hibaüzenet látható, a mosási program megszakad és a készülék kiszivattyúzza a vizet a doból. Indítsa el újra a programot. Ha a hiba megismétlődik, hívjon szerelőt. Abban az esetben, ha a dobban a víz egy bizonyos szint felett van, a kijelzőn pedig hibaüzenet látható, és a készülék még mindig adagolja a vizet, zárja el a vizet és hívjon szerelőt.
E12	Motor vezérlés hiba 	Indítsa újra a programot. Ha a hiba ismét jelentkezik, hívjon szerelőt.
E22	Hiba az ajtó bezárása közben 	Az ajtó csukva van, de nem zárható be. Kapcsolja ki a mosógépet, majd kapcsolja be és indítsa el újra a mosási programot. Ha a hiba megismétlődik, hívjon szerelőt.
E23	Hiba az ajtó kinyitása közben 	Az ajtó be van csukva és nem lehet kinyitni. Kapcsolja ki a mosógépet, majd kapcsolja be újra. Ha a hiba még mindig fennáll, hívjon szerelőt. Az ajtó kinyitásához lásd a »A PROGRAM MEGSZAKÍTÁSA ÉS MÓDOSÍTÁSA/Az ajtó manuális kinyitása« fejezetet.
E36	Elektronikus kommunikációs hiba a mosógépben 	Húzza ki a csatlakozó kábelt az aljzatból, majd dugja be ismét és kapcsolja be a mosógépet. Ha a hiba megismétlődik, hívjon szerelőt.
E37	Elektronikus kommunikációs hiba a mosógépben 	Húzza ki a csatlakozó kábelt az aljzatból, majd dugja be ismét és kapcsolja be a mosógépet. Ha a hiba megismétlődik, hívjon szerelőt.

Probléma/hiba	Hibaüzenet a kijelzőn és a probléma leírása	Mi a teendő?
	Vízvezető rendszer figyelmeztetés A  jel jelenik meg.	Figyelmeztetés a csökkent vízlefolyásra a szivattyúzás során. Ellenőrizze a következőket: <ul style="list-style-type: none"> • tiszta-e a szivattyú szűrője, • nincs-e eldugulva a vízvezető cső, • nincs-e eldugulva a lefolyó, • hogy a vízvezető cső a maximális lehetséges magasság alatt, illetve a minimális fölött van-e (lásd az »ÜZEMBE HELYEZÉS ÉS CSATLAKOZTATÁS/A vízvezető cső csatlakoztatása és rögzítése«);
	Nem egyenletesen elhelyezett ruhák. Amikor a mosási program befejeződött, a centrifuga jel  továbbra is világít a kijelzőn.	Ossza el kézzel a ruhákat és futtassa le a centrifugázás programot. Lásd a további leírást a HIBAELHÁRÍTÁSI TABLÁZAT alatt.
cln	Rendszerfigyelmeztetés, hogy le kell futtatni a Steril tub (Dobtisztítás/Öntisztító program)  A mosási program befejezése után a kijelzőn felváltva látható a »cln« és az »End« felirat.	Javasolt lefuttatni a Steril tub (Dobtisztítás/Öntisztító program).
»PF«	Figyelmeztetés áramkimaradás esetén (»PF«/Power Failure/Áramkimaradás) 	A mosás az áramkimaradás miatt megszakad. A program újraindításához nyomja meg a (3) START/PAUSE gombot.
	A bekapcsolt kijelző és a gombok nem reagálnak	Állítsa le manuálisan a programot az (1) BE/KI/ÚJRAINDÍTÁS gomb megnyomásával és legalább 3 másodpercig történő benyomva tartásával. Húzza ki a csatlakozó kábelt az aljzatból, majd dugja be ismét és kapcsolja be a mosógépet.
	A mosógép készenléti módban, készen a mosás folytatására A program végéig hátralévő idő  felváltva kigyullad és kialszik a kijelzőn.	A mosási program folytatásához nyomja meg a (3) START/PAUSE gombot vagy állítsa le a programot manuálisan és nyomja meg az (1) BE/KI/ÚJRAINDÍTÁS gombot és tartsa legalább 3 másodpercig benyomva.
	Felkészülés az ajtó kinyitására A jelfények villognak a kijelzőn. 	Várja meg, amíg a folyamat végetér. Ha a folyamat végén a készülék nem jelez hibát, új program indítható el. A vizet ki kell szivattyúzni. Várja meg, amíg az ajtózár kinyílik.

Probléma/hiba	Hibaüzenet a kijelzőn és a probléma leírása	Mi a teendő?
	Zaj és vibrálás	Győződjön meg róla, hogy a készülék vízszintesen áll-e az állítható lábak használatával és hogy a szorító anyacsavar biztonságosan meg van-e húzva.

A mosógép dobjában egyenetlenül elhelyezett ruhák vagy ruha-kupacok olyan problémákat okozhatnak, mint a rázkódás vagy a zajos működés. A mosógép észleli az ilyen problémákat és ilyenkor bekapcsol az UKS* (*stabilitást felügyelő rendszer).

A kevés ruhát (pl. egyetlen törölköző, vagy egyetlen pulóver, vagy fürdőköntös, stb.), illetve a speciális geometriai tulajdonságokkal rendelkező anyagokból készült ruhákat (papucsok, nagyobb ruhadarabok, stb.) gyakorlatilag lehetetlen egyenletesen elhelyezni a mosógép dobjában. Ez oda vezet, hogy a készülék többször kísérletet tesz a ruhák egyenletes elosztására, aminek következtében a program hosszabb lesz. Extrém esetekben a program centrifugázás nélkül fejeződik be.

Az UKS* (*stabilitást felügyelő rendszer) stabil működést és hosszabb hasznos élettartamot biztosít a készülék számára.

Ha a problémák a fenti tanácsok figyelembe vételét követően is fennállnak, hívja fel a márkaszervizet. A mosógép nem megfelelő csatlakoztatásából vagy használatából eredő javításokat vagy garancia-igényeket a garancia nem fedezi. Ilyen esetekben a felhasználó viseli a javítás költségeit.

SZERVIZELÉS

Mielőtt szerelőt hívna

Ha felveszi a kapcsolatot a szervizzel, közölje velük a mosógép típusát (1), kódját/azonosító számát (2), típusszámát (3), és szériaszámát (4).

A készülék típusa, kódja/azonosító száma, típuszáma, valamint szériaszáma a mosógép ajtónyílásának első oldalán található adattáblán van feltüntetve.

⚠ Meghibásodás esetén kizárólag az arra jogosult gyártók javasolt alkatrészeit használja.

⚠ A mosógép nem megfelelő csatlakoztatásából vagy használatából eredő javításokat vagy garancia-igényeket a garancia nem fedezi. Ilyen esetekben a felhasználó viseli a javítás költségeit.

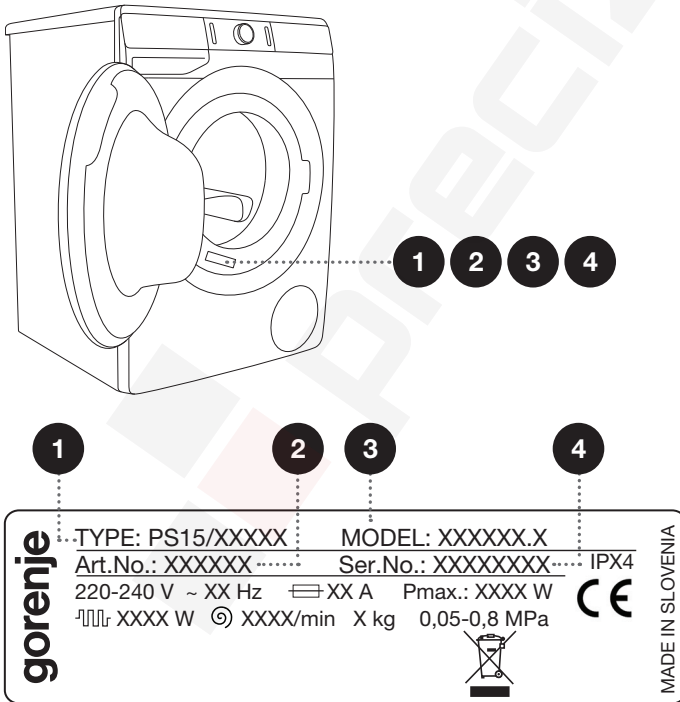

A karbantartáshoz szükséges további tartozékok és kiegészítők holnapunkon megtekinthetők: www.gorenje.com

TANÁCSOK MOSÁSHOZ ÉS A MOSÓGÉP GAZDASÁGOS HASZNÁLATÁHOZ

Az új, színes ruhaneműket mossa először külön.

Az erősen szennyezett ruhákat kisebb adagokban, több mosóporral vagy előmosással mossa.

A makacs foltokra használjon mosás előtt speciális folttisztító szereket. Tekintse át a FOLTELTÁVOLÍTÁSI TIPPEK fejezetet.

Az enyhén szennyezett ruhákat mossa előmosás nélkül, rövidebb programokkal (pl. **TIMECARE**) és alacsonyabb mosási hőfokon.

Ha gyakran mossa a ruhákat alacsony hőfokon és folyékony mosószerekkel, baktériumok fejlődhetnek ki, amelyek szagokat okozhatnak a mosógépben. Az ilyen szagok elkerülése érdekében időnként futtassa le a Steril tub  (Dobtisztítás/Öntisztítás programot) (lásd a PROGRAMTÁBLÁZATOT).

Nagyon kevés ruha mosása nem javasolt, mert túl sok energia-felhasználással jár, a mosógép teljesítménye pedig gyengébb lesz.

Az összehajtogatott ruhákat a dobba helyezés előtt rázza szét.
Csak gépi mosáshoz való mosószereket használjon.

Ha a mosógépben túl sok hab képződik, vagy a mosószer-adagoló tartályon keresztül hab szivárog ki, a mosott ruhákat alaposan ki kell öblíteni nagy mennyiségű vízben. Válasszon ki egy mosási programot, de ne töltsön be semmilyen mosószert.

A mosóport vagy folyékony mosószert a gyártó utasításainak megfelelően adagolja, figyelembe véve a mosási hőmérsékletet, a mosási programot, a ruhák szennyezettségét és a vízkeménységet.

Ha a vízkeménység meghaladja a 14°dH-t, vízlágyító használata szükséges. A vízlágyító nem megfelelő használatából eredő fűtőszál-károkra a garancia nem vonatkozik. Ellenőrizze a vízkeménységre vonatkozó információkat a helyi vízszolgáltató társaságnál vagy hatóságnál.

Klór-alapú fehérítők használata nem javasolt, mert ezek kárt okozhatnak a fűtőszálban.

A mosópor megkeményedett darabjait ne töltsse be a mosószer-adagolóba, mert attól a mosógép csövei eldugulhatnak.

Ha folyékony, sűrű ruhaápolási szereket használ, ezeket javasolt vízben felhígítani, ellenkező esetben az adagoló tartály lefolyója eldugulhat.

Folyékony mosószerek használata az előmosás nélküli mosási programokhoz javasolt.

Magasabb centrifuga-fordulatszámnál kevesebb nedvesség marad a ruhákban. Ennek eredményeként a ruhaszárító gépben történő szárítás gazdaságosabb és gyorsabb lesz.



Vízkeménység	Keménységi fokozat			
	°dH (°N)	m mol/l	°fH(°F)	p.p.m.
1 - lágy	< 8,4	< 1,5	< 15	< 150
2 - normál	8,4 - 14	1,5 - 2,5	15 - 25	150 - 250
3 - kemény	> 14	> 2,5	> 25	> 250

☞ Ellenőrizze a vízkeménységre vonatkozó információkat a helyi vízszolgáltató társaságnál vagy hatóságánál.

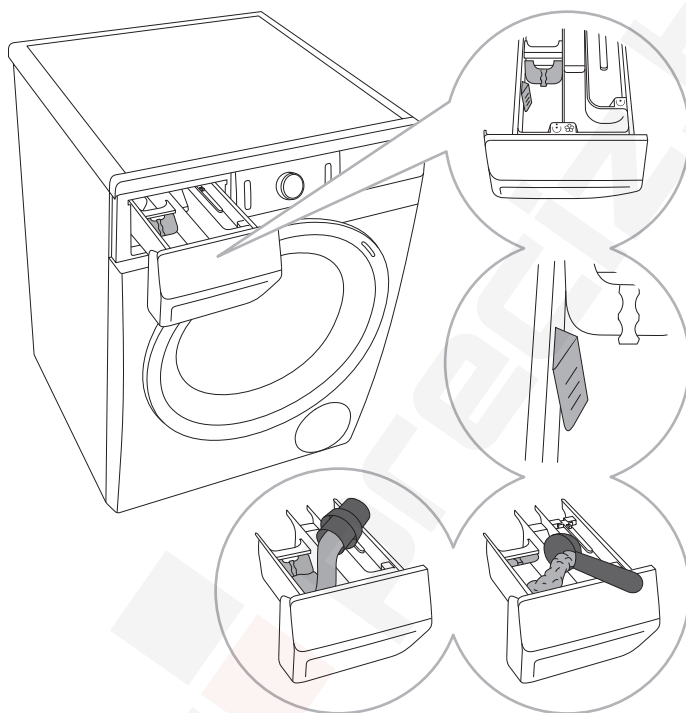

1 A mosógép tartozéka egy elválasztó/elosztó lap is, ami lehetővé teszi folyékony mosószert használatát a fő mosószert-adagoló fiókban ☺ (bal oldali rekesz).

2 Mosópor és folyékony mosószert szintjelző.

3 Mosópor használata esetén az elválasztó lapot ki kell emelni.

4 Folyékony mosószert használatkor az elválasztó lapot le kell süllyeszteni.

A mosószert-adagoló tartály rekeszeinek jelölése

☺	előmosás
☹	fő mosás
☼	öblítés

☞ A mosóport javasolt közvetlenül a mosás megkezdése előtt betölteni. Ha korábban tölti be, ellenőrizze, hogy a mosószer-adagoló rekesz teljesen száraz-e a mosópor betöltése előtt; ellenkező esetben a mosópor még a mosás megkezdése előtt elázik.

☞ Töltse az öblítőt a mosószer-adagoló tartályba, a ☞ jelzéssel ellátott rekeszbe. Tartsa be az öblítőszer csomagolásán feltüntetett javaslatokat.

☞ Az öblítőszer ne töltse a max. jelölésen túl. Ellenkező esetben korán kerül a ruhára, így gyengébb lesz a mosóhatás.



FOLTETÁVOLÍTÁSI TIPPEK

Mielőtt speciális folteltávolítókat használna, a kevésbé makacs foltokon próbálja ki azokat a természetes módszereket, amelyek nem veszélyeztetik a környezetet.

Ugyanakkor, azonnali beavatkozás szükséges! Vizezze be a foltot nedvszívó szivaccsal vagy egy papírtörülővel; majd öblítse ki hideg (langyos) vízzel – soha ne forró vízzel!

Foltok	Folteltávolítás
Sár	Amikor a folt száraz, kaparja le a ruháról, mielőtt a mosógépben kimosná. Ha a folt makacs, mosás előtt áztassa enzim alapú folttisztítóban. Ha a folt nem makacs, a mosás előtt kezelje a ruhát folyékony mosószerrel vagy mosóporral és vízzel.
Izzadásgátló	A mosógépben való mosás előtt kenjen folyékony mosószert a ruhára. A makacs foltokra kenjen folteltávolítót, vagy a mosáshoz használjon oxigén alapú fehérítőt.
Tea	Áztassa vagy mossa ki a ruhát hideg vízben és ha szükséges, kenje be folteltávolítóval.
Csokoládé	Áztassa vagy mossa ki a ruhát langyos szappanos vízben, majd tegyen a foltra almalét és öblítse ki.
Tinta	A mosógépben való mosás előtt kenjen folttisztítót a foltra. Használhat denaturált szeszt is. Fordítsa ki a ruhát és helyezzen egy papírtörülőt a folt alá. A folt hátoldalára kenjen alkoholt. A folyamat végeztével öblítse ki alaposan a ruhát.
Filctoll	Oldjon fel egy kis keményítőt vízben és kenje a foltra. Ha megszáradt, kaparja le egy kefével, majd mossa ki a ruhát mosógépben.
Bébiétel (pisi-, sár- és ételfoltok)	Mielőtt a ruhát a mosógépben kimosná, áztassa a foltokat langyos vízben legalább fél órán át. A foltok könnyebb eltávolítása érdekében használjon enzim-alapú folttisztítót.
Fű	Mielőtt a ruhát a mosógépben kimosná, áztassa a ruhát enzim- alapú folttisztítóban. A fűfoltok úgy is eltávolíthatók, ha a ruhákat (kb. 1 órára) hígított citromlébe vagy alkoholecetbe áztatja.
Tojás	Áztassa a ruhákat enzim-alapú folttisztítóban, hideg vízben legalább 30 percen át, illetve ha a foltok makacsak, több órán át. Ezután mossa ki a ruhát mosógépben.
Kávé	Áztassa a ruhát sós vízben. Ha a folt nem friss, áztassa glicerín, ammónia és alkohol keverékében.
Cipőtisztító	Kenjen főzőolajat a foltra és öblítse ki.
Vér	Friss folt – öblítse ki a ruhát hideg vízben és mossa ki mosógépben. A ruhába száradt folt – áztassa a ruhát enzim-alapú folttisztítóban, majd mossa ki mosógépben. Ha a folt nem tűnik el, próbálja eltávolítani a ruhának megfelelő fehérítővel.
Ragasztó, rágógumi	Tegye a ruhát egy zacskóba és helyezze a fagyasztóba, amíg a folt meg nem keményedik, majd távolítsa el egy tompa késsel. Ezután kenje be a foltot előmosó folteltávolítóval, majd öblítse ki, végül mossa ki a szokásos módon.

Foltok	Folteltávolítás
Smink	Az előmosáshoz használjon folteltávolítót, majd mossa ki mosógépben a ruhát.
Vaj	A mosógépben való mosás előtt kenje be a foltot folttisztítóval, majd öblítse ki forró vízzel (olyan forróval, amilyet az anyag lehetővé tesz).
Tej	Áztassa a ruhákat enzim-alapú folttisztítóban legalább 30 percen át, illetve ha a foltok makacsak, több órán át. Ezután mossa ki a ruhát mosógépben.
Gyümölcslé	Kenje be a foltot só és víz keverékével, hagyja hatni a keveréket egy ideig, majd öblítse ki a ruhát. A mosógépben való mosás előtt a foltra tehet szódadikarbónát, alkoholecetet vagy citromlevet. A régi foltokhoz használjon glicerint. 20 perc elteltével öblítse ki a ruhát hideg vízben, majd mossa ki mosógépben.
Bor	Áztassa a ruhát hideg vízben legalább 30 percig, használjon folttisztítót is. Végül mossa ki a ruhát mosógépben.
Viasz	Tegye a ruhát a fagyasztóba, amíg viasz meg nem keményedik, majd kaparja le. A maradék viasz eltávolításához helyezzen egy papírtörlet a foltra, majd melegítse vasalóval, amíg a papír magába nem szívja viaszt.
Izzadság	A mosógépben való mosás előtt dörzsölje be a foltot alaposan folyékony mosószerrel.
Rágógumi	Tegye a ruhát a fagyasztóba, amíg a rágógumi meg nem keményedik, majd kaparja le. Végül mossa ki a ruhát mosógépben.

ÁRTALMATLANÍTÁS

A **csomagolás** környezetbarát anyagokból készült, amelyek a környezet veszélyeztetése nélkül újrahasznosíthatók, tárolhatók vagy megsemmisíthetők. A csomagolóanyagok ennek megfelelően jelölve is vannak.











A terméken vagy a csomagolásán található **jelölés** azt jelenti, hogy a terméket nem szabad hagyományos háztartási hulladékként kezelni, hanem egy arra felhatalmazott, hulladék elektromos és elektronikus berendezések hasznosításával foglalkozó gyűjtőhelyen kell leadni.

Hasznos élettartamának végén, a mosógép **ártalmatlanításakor** távolítsa el a csatlakozó kábeleket és tegye használhatatlanná az ajtózárat, így az ajtó nem lesz sem becsukható, sem zárható (gyerekek biztonsága).

A termék megfelelő **ártalmatlanításával** megelőzhető az a környezetre, vagy emberi egészségre gyakorolt negatív következmények, amelyek a termék nem megfelelő kezeléséből eredően jelentkeznek. A termék elhelyezésével és újrahasznosításával kapcsolatos további információkért vegye fel a kapcsolatot a megfelelő, hulladékkezelésért felelős önkormányzati szervvel, a helyi hulladékkezelő szolgálattal, vagy az üzlettel, ahol a terméket megvásárolta.

PROGRAM IDŐTARTAM ÉS FORDULATSZÁM TÁBLÁZAT









Programok	Temp. [°C]	NORMALCARE (alap/gyári beállítás)	SPIN (FORDULATSZÁM)
		Mosás időtartama [perc]	[ford./perc]
 Cotton black (Fekete pamut)	40	62	** 1000
	30	59	
 Cotton color (Színes pamut)	60	182	* 1200
	40	192	
	30	106	
	20	97	
	--	94	
 Cotton white (Fehér pamut)	90	200	* 1200
	60	174	
	40	184	
 Mix (Vegyes ruhák/Műszál)	60	129	** 1000
	40	117	
	30	114	
	20	63	
	--	59	
 Wool/Handwash (Gyapjú/Kézi mosás)	40	50	** 800
	30	49	
	--	37	
 Speed 20' (Gyors 20')	30	20	** 1000
 IonWash 59' (Mosás ionokkal 59')	40	59	** 1200
 Steril tub (Dobtisztítás/ Öntisztító program)	--	112	-
 Rinse/Softening (Kimosás/Öblítés) (Részprogram)	--	32	* 1200

* A centrifugázás fordulatszáma módosítható, és az újonnan beállított fordulatszám akár a maximális is lehet

** Modelltől függően

□ Standard program

-- Hideg mosás

Programok		Temp. [°C]	NORMALCARE (alap/gyári beállítás)	SPIN (FORDULATSZÁM)
			Mosás időtartama [perc]	[ford./perc]
	Spin/Drain (Centrifuga Fordulatszáma/ Szivattyúzás) (Részprogram)	--	17	* 1200
	Sports (Sportruházat)	40	41	** 1000
		30	39	
	Eco 40-60	-	175	* 1200
	Allergy care (Antiallergén)	90	143	* 800
		60	118	
		40	98	
	Auto wash (Automatikus mosás)	30	93	* 1200
	Stain Organic (Vérfoltok)	90	164	* 1200
		60	128	
		40	110	
		30	105	
	Stain Fruits (Gyümölcs foltok)	90	174	* 1200
		60	138	
		40	120	
		30	115	
	Stain Coffee (Kávéfoltok)	90	147	* 1200
		60	116	
		40	103	
		30	98	

* A centrifugázás fordulatszáma módosítható, és az újonnan beállított fordulatszám akár a maximális is lehet

** Modelltől függően

□ Standard program

-- Hideg mosás

☼ A mosás időtartamát befolyásolja az alacsony vízhőmérséklet, az alacsony feszültség, a különböző mennyiségű ruha; a mosásból hátralévő idő ezeknek megfelelően kerül módosításra a mosás folyamata közben.

⚠ A ruhák típusa és mennyisége, a centrifugázás, az áramellátás ingadozása, a környezeti hőmérséklet és nedvesség függvényében a végső felhasználónál mért program-időtartam és az energia-felhasználás értékek eltérhetnek a táblázatban feltüntetettektől.

ALACSONY KÉSZENLÉTI ÁLLAPOT

Ha a mosógép bekapcsolását (**BE/KI/ÚJRAINDÍTÁS** gomb (1)) követően egyetlen program vagy beállítás sem kerül kiválasztásra, a kijelző egység 5 perc elteltével kialszik és az energiatakarékosság érdekében készenléti üzemmódba kapcsol.

A kijelző a programválasztó gomb (2) elforgatására vagy az (1) **BE/KI/ÚJRAINDÍTÁS** gomb megnyomására kapcsol be ismét. Egyes modelleknél ilyenkor a mosógép dobjában lévő világítás is bekapcsol. Ha a program vége után 5 percen belül nem történik semmilyen változás a beállításokban, a kijelző az energiatakarékosság érdekében kikapcsol.

P_o = súlyozott teljesítmény kikapcsolt állapotban [W]	< 0,5
P_I = súlyozott teljesítmény készenléti üzemmódban [W]	< 0,5
T_I = készenléti idő [perc]	5,00

TERMÉKINFORMÁCIÓS ADATLAP a Bizottság (EU) 2019/2014 rendelete szerint

(modelltől függően)

A szállító neve vagy védjegye:					
A szállító címe ^(*) :					
Modellazonosító:					
Általános termékparaméterek:					
Paraméter	Érték		Paraméter	Érték	
Névleges kapacitás ^(a) (kg)	x,x		Méretek cm-ben	Magasság	x
				Szélesség	x
				Mélység	x
EEL _w ^(a)	x,x		Energiahatékonysági osztály ^(a)	[A/B/C/D/E/F/G] ^(c)	
Mosáshatékonysági mutató ^(a)	x,xx		Öblítési hatékonyság (g/kg) ^(a)	x,x	
Energiafogyasztás kWh/ciklus az »eco 40-60« program alapján. A tényleges energiafogyasztás függ a készülék használatának módjától.	x,xxx		Vízfogyasztás L/ciklus az »eco 40-60« program alapján. A tényleges vízfogyasztás függ a készülék használatának módjától és a víz keménységétől.	x	
Maximális hőmérséklet a kezelt textilben ^(a) (°C)	Névleges kapacitás	x	Maradék nedvességtartalom ^(a) (%)	Névleges kapacitás	x
	Fél töltet	x		Fél töltet	x
	Negyed töltet	x		Negyed töltet	x
Centrifugálási sebesség ^(a) (ford./perc)	Névleges kapacitás	x	Centrifugálási hatékonysági osztály ^(a)	[A/B/C/D/E/F/G] ^(c)	
	Fél töltet	x			
	Negyed töltet	x			
A program időtartama ^(a) (h:min)	Névleges kapacitás	x:xx	Típus	[beépíthető/ szabadon álló]	
	Fél töltet	x:xx			
	Negyed töltet	x:xx			
Levegőben terjedő akusztikus zajkibocsátás a centrifugálási szakaszban ^(a) (1 pW-ra vonatkoztatott dB(A))	x		A levegőben terjedő akusztikus zajkibocsátás osztálya ^(a)	[A/B/C/D] ^(c)	
Kikapcsolt üzemmód (W)	x,xx		Készenléti üzemmód (W)	x,xx	

Programkésletetés (W) (adott esetben)	x,xx	Hálózatvezérelt készenléti üzemmód (W) (adott esetben)	x,xx
A szállító által vállalt jótállás minimális időtartama ^(b):			
Ezt a terméket úgy tervezték, hogy ezüstionokat bocsásson ki a mosási ciklus alatt		[IGEN/NEM]	

További információk:

Internetes hivatkozás a gyártó honlapjára, ahol az (EU) 2019/2023 rendelet (1) II. melléklete 9. pontjában foglalt információ megtalálható ^(a) ^(b):

- ^(a) Az »eco 40-60« program esetében.
- ^(b) Az e tételeket érintő módosítások az (EU) 2017/1369 rendelet 4. cikke (4) bekezdésének alkalmazásában nem tekintendők relevánsnak.
- ^(c) Ha a termékadatbázis automatikusan generálja e mező végleges tartalmát, akkor a szállítónak ezeket az adatokat nem kell bevennie.

