

FAVORIT 88060I

www.preciz.hu

CS MYČKA NÁDOBÍ
HU MOSOGATÓGÉP
PL ZMYWARKA
SK UMÝVAČKA

NÁVOD K POUŽITÍ
HASZNÁLATI ÚTMUTATÓ
INSTRUKCJA OBSŁUGI
NÁVOD NA POUŽÍVANIE

2
21
41
61

OBSAH

4	BEZPEČNOSTNÍ INFORMACE
6	POPIS SPOTŘEBIČE
7	OVLÁDACÍ PANEĽ
8	PROGRAMY
10	FUNKCE
11	PŘED PRVNÍM POUŽITÍM
14	DENNÍ POUŽÍVÁNÍ
17	ČIŠTĚNÍ A ÚDRŽBA
18	ODSTRAŇOVÁNÍ ZÁVAD
20	TECHNICKÉ INFORMACE

POZNÁMKY K OCHRANĚ ŽIVOTNÍHO PROSTŘEDÍ

Recyklujte materiály označené symbolem ♻️ . Obaly vyhodte do příslušných odpadních kontejnerů k recyklaci.



Pomáhejte chránit životní prostředí a lidské zdraví a recyklovat elektrické a elektronické spotřebiče určené k likvidaci. Spotřebiče označené příslušným symbolem  nelikvidujte spolu s domovním odpadem. Spotřebič odevzdejte v místním sběrném dvoře nebo kontaktujte místní úřad.

NAVŠTIVTE NAŠE STRÁNKY OHLEDNĚ:

- Produktů
- Brožur
- Uživatelských příruček
- Odstraňování závad
- Servisních informací

www.aeg.com

VYSVĚTLIVKY

-  Upozornění - Důležité bezpečnostní informace.
-  Všeobecné informace a rady
-  Upozornění k ochraně životního prostředí

Změny vyhrazeny

PRO DOKONALÉ VÝSLEDKY

Děkujeme vám, že jste si zvolili výrobek značky AEG. Aby vám bezchybně sloužil mnoho let, vyrobili jsme jej s pomocí inovativních technologií, které usnadňují život, a vybavili jsme jej funkcemi, které u obyčejných spotřebičů nenajdete. Stačí věnovat pár minut čtení a zjistíte, jak z něho získat co nejvíce.

PŘÍSLUŠENSTVÍ A SPOTŘEBNÍ MATERIÁL

V e-shopu společnosti AEG naleznete vše, co potřebujete k udržování všech vašich spotřebičů AEG v perfektním stavu. Čeká na vás široká nabídka příslušenství navrženého a vyrobeného s ohledem na nejvyšší standardy kvality, které očekáváte: od speciálního kuchyňského vybavení po košíčky na příbory, od držáků na lahve po vaky na choulostivé prádlo...



Navštivte internetový obchod na
www.aeg.com/shop

PÉČE O ZÁKAZNÍKY A SERVIS

Doporučujeme používat originální náhradní díly.

Při kontaktu se servisním střediskem se ujistěte, že máte k dispozici následující údaje. Tyto informace jsou uvedeny na typovém štítku.

Model _____

Výrobní číslo (PNC) _____

Sériové číslo (S.N.) _____



BEZPEČNOSTNÍ INFORMACE

Tento návod si pečlivě přečtěte ještě před instalací spotřebiče a jeho prvním použitím. Výrobce nezodpovídá za škody a zranění způsobená nesprávnou instalací či chybným použitím. Návod k použití vždy uchovávejte spolu se spotřebičem pro jeho budoucí použití.

BEZPEČNOST DĚTÍ A POSTIŽENÝCH OSOB



UPOZORNĚNÍ

Hrozí nebezpečí udušení, úrazu nebo jiných trvalých následků.

- Nedovolte, aby spotřebič používaly osoby, včetně dětí, se zhoršenými fyzickými a smyslovými schopnostmi, sníženými mentálními funkcemi nebo nedostatkem zkušeností a znalostí. Takové osoby mohou spotřebič používat jen pod dozorem nebo vedením osob odpovědných za jejich bezpečnost. Nenechte děti hrát si se spotřebičem.
- Všechny obaly uschovejte z dosahu dětí.
- Všechny mycí prostředky uschovejte z dosahu dětí.
- Jsou-li dvířka spotřebiče otevřená, nedovolte dětem a domácím zvířatům, aby se k němu přibližovali.

INSTALACE



UPOZORNĚNÍ

Instalaci tohoto spotřebič smí provádět pouze kvalifikovaná nebo oprávněná osoba.

- Odstraňte veškerý obalový materiál.
- Poškozený spotřebič neinstalujte ani nepoužívejte.
- Neinstalujte nebo nepoužívejte spotřebič tam, kde může teplota klesnout pod 0 °C.
- Řiďte se pokyny k instalaci dodanými spolu s tímto spotřebičem.
- Ujistěte se, že je spotřebič namontován pod nebo vedle bezpečných konstrukcí.

Vodovodní přípojka

- Dbejte na to, abyste hadice nepoškodili.
- Před připojením spotřebiče k novým hadicím nebo k hadicím, které nebyly dlouho používány, nechte vodu na několik minut odtéct, dokud nebude čistá.
- Při prvním použití spotřebiče se ujistěte, že nedochází k únikům vody.

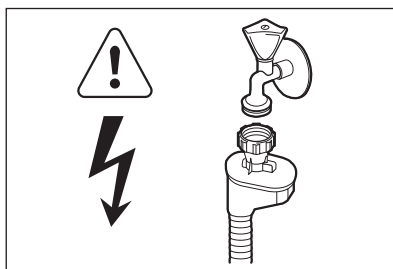

UPOZORNĚNÍ

Nebezpečné napětí.

Přívodní hadice s opláštěním je vybavena bezpečnostním ventilem a vnitřním síťovým kabelem.

- Jestliže se přívodní hadice poškodí, okamžitě vytáhněte síťovou zástrčku ze zásuvky. Zkontaktujte servisní středisko, aby vám přívodní hadici vyměnilo.

Připojení k elektrické síti



UPOZORNĚNÍ

Hrozí nebezpečí požáru nebo úrazu elektrickým proudem.

- Spotřebič musí být uzemněn.
- Zkontrolujte, zda údaje o napájení na typovém štítku souhlasí s parametry elektrické sítě. Pokud tomu tak není, obraťte se na elektrikáře.
- Vždy používejte správně instalovanou síťovou zásuvku s ochranou proti úrazu elektrickým proudem.
- Nepoužívejte rozbočovací zástrčky ani prodlužovací kabely.
- Dbejte na to, abyste nepoškodili napájecí kabel a síťovou zástrčku. Pro výměnu napájecího kabelu se obraťte na servisní středisko nebo elektrikáře.

- Síťovou zástrčku zapojte do síťové zásuvky až na konci instalace spotřebiče. Po instalaci musí zůstat síťová zástrčka nadále dostupná.
- Neodpojujte spotřebič ze zásuvky tahem za kabel. Vždy tahejte za zástrčku.
- Do spotřebiče, do jeho blízkosti nebo na spotřebič neumísťujte hořlavé předměty nebo předměty obsahující hořlavé látky.
- K čištění spotřebiče nepoužívejte proud vody nebo páru.
- Pokud během probíhajícího programu otevřete dvířka spotřebiče, může dojít k uvolnění horké páry.

POUŽITÍ SPOTŘEBIČE



UPOZORNĚNÍ

Nebezpečí úrazu.

- Tento spotřebič používejte v domácnosti.
- Neměňte technické parametry tohoto spotřebiče.
- Nože a další nástroje s ostrými špičkami vkládejte do košíčku na příbory špičkou dolů nebo vodorovně.
- Nenechávejte dvířka spotřebiče otevřená bez dozoru, aby na ně nikdo nespadl.
- Na otevřená dvířka si nesedejte, ani si na ně nestoupejte.
- Mycí prostředky pro myčky jsou nebezpečné. Řiďte se bezpečnostními pokyny uvedenými na balení mycího prostředku.
- Nepijte ani si nehrajte s vodou ve spotřebiči.
- Nádobí ze spotřebiče nevyjímejte, dokud se nedokončí program. Na nádobí mohou být zbytky mycího prostředku.



UPOZORNĚNÍ

Hrozí nebezpečí úrazu elektrickým proudem, požáru či popálení.

VNITŘNÍ OSVĚTLENÍ



UPOZORNĚNÍ

Nebezpečí úrazu.
Viditelné záření LED, nedívejte se přímo do světelného paprsku.

Jedná se o LED diodu TŘÍDY 2, která odpovídá IEC 60825-1: 1993 + A1:1997 + A2:2001.
Emisní vlnová délka: 450 nm
Maximální emitovaný výkon: 548 µW
Pro výměnu vnitřního osvětlení kontaktujte servisní středisko.

LIKVIDACE



UPOZORNĚNÍ

Hrozí nebezpečí úrazu či udušení.

- Odpojte spotřebič od elektrické sítě.
- Odřízněte a vyhoďte síťový kabel.
- Odstraňte dveřní západku, abyste zabránili uvěznění dětí a domácích zvířat ve spotřebiči.

POPIS SPOTŘEBIČE

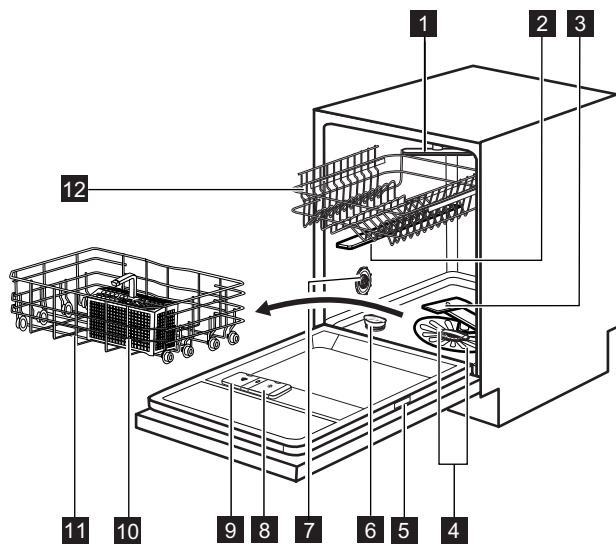

- | | |
|--------------------------------------|-------------------------------------|
| 1 Nejvyšší ostříkovací rameno | 7 Otočný volič tvrdosti vody |
| 2 Horní ostříkovací rameno | 8 Dávkovač leštidla |
| 3 Dolní ostříkovací rameno | 9 Dávkovač mycího prostředku |
| 4 Filtry | 10 Košíček na příbory |
| 5 Typový štítek | 11 Dolní koš |
| 6 Zásobník na sůl | 12 Horní koš |

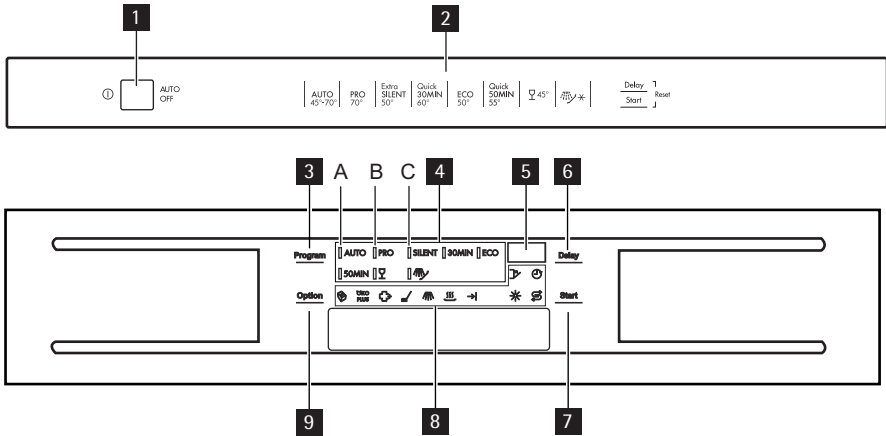

OVLÁDACÍ PANEĽ



- | | |
|---------------------------------|--------------------------------|
| 1 Tlačítko zap/vyp | 6 Dotykový panel Delay |
| 2 Přehled programů | 7 Dotykový panel Start |
| 3 Dotykový panel Program | 8 Kontrolky |
| 4 Kontrolky programů | 9 Dotykový panel Option |
| 5 Displej | |

Kontrolky	Popis
	Kontrolka funkce Multitab.
	Kontrolka ÖKO PLUS.
	Kontrolka funkce Extra hygiena.
	Kontrolka fáze mytí.
	Kontrolka oplachovací fáze.
	Kontrolka fáze sušení.
	Kontrolka konce programu.
	Kontrolka stavu leštidla. Tato kontrolka během průběhu programu nesvíí.
	Kontrolka množství soli. Tato kontrolka během průběhu programu nesvíí.
	Kontrolka Odloženého startu.
	Kontrolka dvířek. Rozsvítí se, když nejsou dvířka myčky zavřená.

PROGRAMY

Program	Stupeň znečištění Druh náplně	Fáze programu	Funkce
AUTO ¹⁾	Vše Nádobí, příbory, hrnce a pánve	Předmytí Mytí 45 °C nebo 70 °C Oplachy Sušení	Extra hygiena ÖKO PLUS
PRO ²⁾	Velmi znečištěné Nádobí, příbory, hrnce a pánve	Předmytí Mytí 70 °C Oplachy Sušení	ÖKO PLUS
SILENT ³⁾	Normálně znečištěné Nádobí a příbory	Předmytí Mytí 50 °C Oplachy Sušení	
30MIN ⁴⁾	Čerstvě znečištěné Nádobí a příbory	Mytí 60 °C Oplach	Extra hygiena
ECO ⁵⁾	Normálně znečištěné Nádobí a příbory	Předmytí Mytí 50 °C Oplachy Sušení	Extra hygiena ÖKO PLUS
50MIN	Lehce znečištěné Nádobí a příbory	Mytí 55 °C Oplachy	Extra hygiena
	Normálně nebo lehce znečištěné Křehké nádobí a sklo	Mytí 45 °C Oplachy Sušení	ÖKO PLUS
 ⁶⁾	Vše	Předmytí	

1) Spotřebič zjistí stupeň znečištění a množství nádobí v koších. Automaticky pak nastaví teplotu a množství vody, spotřebu energie a délku programu.

2) Tento program zahrnuje funkci Extra hygiena.

3) Jedná se o nejnižší mycí program. Čerpadlo pracuje při velmi nízkých otáčkách, aby se snížila úroveň hluku. Díky nízkým otáčkám trvá tento program déle.



4) U tohoto programu můžete umýt čerstvě znečištěné nádobí. Tento program nabízí dobré výsledky mytí při krátké délce programu.

5) Jedná se o standardní program pro testovací instituce. Tento program nabízí nejspornější spotřebu vody a energie při mytí normálně znečištěného nádobí a příborů. Testovací údaje najdete v příloženém letáku.

6) Pomocí tohoto programu nádobí rychle opláchnete. Zabráníte tak přilepení zbytků jídla na nádobí a nepříjemnému zápachu vycházejícímu ze spotřebiče.
Pro tento program nepoužívejte mycí prostředek.

Údaje o spotřebě

Program ¹⁾	Energie (kWh)	Voda (l)
AUTO	0.9 - 1.7	8 - 15
PRO	1.4 - 1.6	13 - 14
SILENT	1.1 - 1.2	9 - 11

Program ¹⁾	Energie (kWh)	Voda (l)
30MIN	0.8	9
ECO	0.9 - 1.0	9 - 11
50MIN	1.0 - 1.1	10 - 11
	0.8 - 0.9	11 - 12
	0.1	4

¹⁾ Na displeji se zobrazí délka programu.

Délka programu a hodnoty spotřeby se mohou měnit v závislosti na tlaku a teplotě vody, na kolísání v dodávce proudu, na zvolených funkcích a na množství nádobí.

FUNKCE

FUNKCE MULTITAB

Tuto funkci zapněte pouze, když používáte kombinované mycí tablety.

Tato funkce vypne dávkování soli a leštidla. Příslušné kontrolky nesvítí.

Délka programu se může zvýšit.

ÖKO PLUS

Tato funkce snižuje teplotu ve fázi sušení.

Spotřeba energie se sníží o 25 %.

Nádobí může být na konci programu ještě vlhké. Doporučujeme nechat dvířka otevřená, aby mohlo nádobí doschnout.

EXTRA HYGIENA

Tato funkce nabízí lepší hygienické výsledky.

Během oplachovací fáze zůstane teplota na hodnotě 70 °C po dobu 10 až 14 minut.

ZAPNUTÍ FUNKCÍ

- Jakékoliv funkce zapněte či vypněte ještě před spuštěním programu. Funkce nelze zapnout nebo vypnout v průběhu programu.
- Funkci **Extra hygiena** nelze zapnout spolu s funkcí **ÖKO PLUS**.

Stiskněte dotykový panel Option		ÖKO PLUS 	
jedenkrát	svítí	nesvítí	nesvítí
dvakrát	nesvítí	svítí	nesvítí
třikrát	svítí	svítí	nesvítí
čtyřikrát	nesvítí	nesvítí	svítí
pětkrát	svítí	nesvítí	svítí
šestkrát	nesvítí	nesvítí	nesvítí

Chcete-li použít kombinované mycí tablety před tím, než začnete odděleně používat mycí prostředek, sůl a leštidlo, postupujte následovně:

1. Vypněte funkci Multitab
2. Nastavte změkčovač vody na nejvyšší stupeň.
3. Ujistěte se, že je zásobník na sůl a dávkovač leštidla plný.
4. Spusťte nejkratší program s oplachovací fází bez mycího prostředku a bez nádobí.
5. Nastavte změkčovač vody podle tvrdosti vody ve vaší oblasti.
6. Seřídte dávkování leštidla.

PŘED PRVNÍM POUŽITÍM

1. Ujistěte se, zda nastavený stupeň změkčovače vody odpovídá tvrdosti vody ve vaší oblasti. Pokud ne, nastavte změkčovač vody. Přesný stupeň tvrdosti vody ve vaší oblasti zjistíte u místního vodárenského podniku.
2. Naplňte zásobník na sůl.
3. Naplňte dávkovač leštidla.
4. Otevřete vodovodní kohoutek.
5. Během provozu mohou ve spotřebiči zůstat zbytky. Odstraní je spuštěním libovolného programu. Nepoužívejte mycí prostředek a nekládejte nic do košů.



Pokud používáte kombinované mycí tablety, zapněte funkci Multitab. Tyto tablety obsahují mycí prostředek, leštidlo a další přísady. Ujistěte, že jsou tyto tablety vhodné pro tvrdost vody ve vaší oblasti. Řiďte se pokyny na balení výrobků.

SEŘÍZENÍ ZMĚKČOVAČE VODY

Tvrdá voda obsahuje velké množství minerálů, které mohou způsobit poškození spotřebiče a špatné výsledky mytí. Změkčovač vody tyto minerály neutralizuje.

Sůl do myčky udržuje změkčovač vody čistý a v dobrém stavu. Nastavení změkčovače vody na správný stupeň viz tabulka. Zajišťuje, aby změkčovač vody používal správné množství soli do myčky a vody.



Změkčovač vody musíte nastavit ručně a elektronicky.

Tvrdost vody				Změkčovač vody nastavení	
Německé stupně (°dH)	Francouzské stupně (°fH)	mmol/l	Clarkovy stupně	Ruční	Elektronické
51 - 70	91 - 125	9,1 - 12,5	64 - 88	2 ¹⁾	10
43 - 50	76 - 90	7,6 - 9,0	53 - 63	2 ¹⁾	9
37 - 42	65 - 75	6,5 - 7,5	46 - 52	2 ¹⁾	8
29 - 36	51 - 64	5,1 - 6,4	36 - 45	2 ¹⁾	7
23 - 28	40 - 50	4,0 - 5,0	28 - 35	2 ¹⁾	6
19 - 22	33 - 39	3,3 - 3,9	23 - 27	2 ¹⁾	5 ¹⁾
15 - 18	26 - 32	2,6 - 3,2	18 - 22	1	4
11 - 14	19 - 25	1,9 - 2,5	13 - 17	1	3
4 - 10	7 - 18	0,7 - 1,8	5 - 12	1	2
< 4	< 7	< 0,7	< 5	1 ²⁾	1 ²⁾

¹⁾ Výchozí nastavená poloha.

²⁾ Při tomto stupni sůl nepoužívejte.

Ruční nastavení

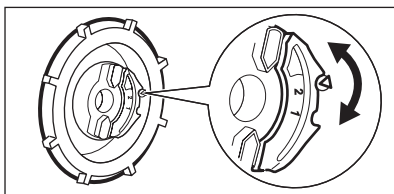

Otočte voličem tvrdosti vody do polohy 1 nebo 2.

Elektronické nastavení

1. Stisknutím tlačítka zap/vyp spotřebič zapněte.
2. Zkontrolujte, zda je spotřebič v režimu nastavení. Viz „NASTAVENÍ A SPUŠTĚNÍ PROGRAMU“.
3. Současně stiskněte a podržte **Delay** a **Start**, dokud nezablikají kontrolky (A), (B) a (C).
4. Stiskněte **Program**.
 - Kontrolky (B) a (C) zhasnou.
 - Kontrolka (A) dále bliká.
 - Na displeji se zobrazí nastavení změkčovače vody. Příklad: **5 L** = stupeň 5.
5. Opětovným stisknutím **Program** změníte nastavení.
6. Nastavení potvrďte vypnutím spotřebiče.

PLNĚNÍ ZÁSOBNÍKU NA SŮL

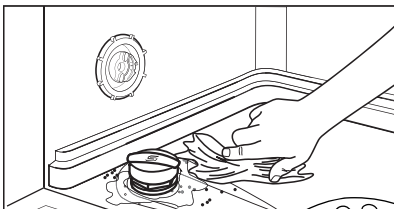
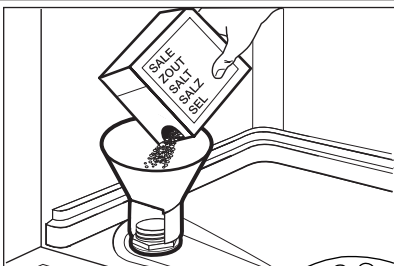

POZOR

Používejte pouze sůl do myčky. Jiné výrobky by mohly spotřebič poškodit. Při plnění může ze zásobníku na sůl unikat voda nebo sůl. Nebezpečí koroze. Po naplnění zásobníku na sůl jí zabráníte spuštěním programu.

1. Otočením víčka směrem doleva otevřete zásobník na sůl.
2. Do zásobníku na sůl nalijte 1 l vody (pouze při prvním plnění).
3. Naplňte zásobník na sůl solí do myčky.
4. Odstraňte sůl, která se vysypala okolo zásobníku na sůl.
5. Otočením víčka směrem doprava zásobník na sůl zavřete.

PLNĚNÍ DÁVKOVAČE LEŠTIDLA

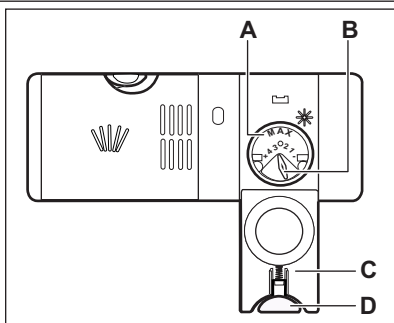
**POZOR**

Používejte pouze leštidlo pro myčky. Jiné výrobky by mohly spotřebič poškodit.



Leštidlo během poslední oplachovací fáze umožňuje usušení nádobí bez šmouh a skvrn.

1. Stiskněte uvolňovací tlačítko (D) a otevřete víčko (C).
2. Naplňte dávkovač leštidla (A), maximálně však po značku „MAX“.
3. Rozlité leštidlo setřete savým hadříkem, aby se netvořilo přílišné množství pěny.
4. Zavřete víčko. Ujistěte se, že se uvolňovací tlačítko zaklapne zpět.



Voličem můžete nastavit dávkované množství (B) jeho otočením do polohy 1 (nejmenší množství) až 4 (největší množství).

DENNÍ POUŽÍVÁNÍ

1. Otevřete vodovodní kohoutek.
2. Stisknutím tlačítka zap/vyp spotřebič zapněte. Zkontrolujte, zda je spotřebič v režimu nastavení. Viz „NASTAVENÍ A SPUŠTĚNÍ PROGRAMU“.
 - Pokud kontrolka stavu soli svítí, doplňte zásobník na sůl.
 - Pokud kontrolka stavu leštidla svítí, doplňte dávkovač leštidla.
3. Naplňte koše.
4. Přidejte mycí prostředek.
5. Nastavte a spusťte správný program pro daný druh náplně a stupeň znečištění.

PLNĚNÍ KOŠŮ



Viz příložený leták s příklady plnění košů.

- Nevkládejte do spotřebiče předměty, které sají vodu (houby, hadry).
 - Z nádobí odstraňte zbytky jídla.
 - Připálené zbytky jídel na nádobí nechte změkknout.
 - Duté nádobí (např. šálky, sklenice, hrnce) pokládejte dnem vzhůru.
 - Dbejte na to, aby se nádobí nebo příbory nelepily k sobě. Lžice smíchejte s ostatními příbory.
 - Přesvědčte se, že se sklenice vzájemně nedotýkají.
 - Malé předměty vložte do košíčku na příbory.
 - Lehké kusy vložte do horního koše. Dbejte na to, aby se jednotlivé kusy nádobí nehybaly.
 - Před spuštěním programu zkontrolujte, zda se ostříkovací ramena mohou volně otáčet.
- Spotřebič používejte pouze k mytí nádobí, které je bezpečné mýt v myčce.
 - Do spotřebiče nekládejte předměty vyrobené ze dřeva, rohoviny, hliníku mědi nebo cínu.

POUŽITÍ MYČÍHO PROSTŘEDKU

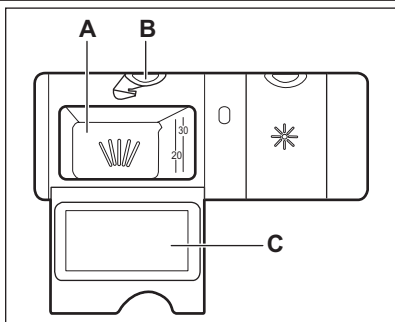

POZOR

Používejte pouze mycí prostředky určené pro myčky nádobí.

1. Stiskněte uvolňovací tlačítko (B) a otevřete víčko (C).
2. Mycím prostředkem naplňte komoru (A).
3. Pokud má program fázi předmytí, nanesete na vnitřní stranu dvířek spotřebiče trochu mycího prostředku.
4. Pokud používáte mycí tablety, vložte tabletu do komory (A).
5. Zavřete víčko. Ujistěte se, že se uvolňovací tlačítko zaklapne zpět.



Nepoužívejte větší množství mycího prostředku, než je správné. Řiďte se pokyny na balení mycího prostředku.



Mycí tablety se nemohou při krátkých programech plně rozpustit, a mohou tak na nádobí zanechat zbytky mycího prostředku. Mycí tablety doporučujeme používat spolu s dlouhými programy.

NASTAVENÍ A SPUŠTĚNÍ PROGRAMU

Režim nastavení

Spotřebič musí být při některých postupech v režimu nastavení.

Spotřebič je v režimu nastavení, když:

- Všechny kontrolky programů se rozsvítí.
- Na displeji se zobrazí dvě vodorovné stavové čárky.

Pokud se na ovládacím panelu zobrazí jiné údaje, současně stiskněte a podržte **Delay** a **Start**, dokud se spotřebič nepřepne do režimu nastavení.

Spuštění programu bez odloženého startu

1. Otevřete vodovodní kohoutek.
2. Stisknutím tlačítka zap/vyp spotřebič zapněte.
3. Zavřete dvířka spotřebiče.

4. Zkontrolujte, zda je spotřebič v režimu nastavení.
5. Několikrát stiskněte tlačítko **Program**, dokud se nerozsvítí kontrolka vámi požadovaného programu.
 - Na displeji bliká délka tohoto programu.
 - Rozsvítí se kontrolky fází nastaveného programu.
6. V případě potřeby nastavte požadované funkce.
7. Stiskněte **Start**. Program se spustí.
 - Zůstane svítit pouze kontrolka právě probíhající fáze.
 - Na displeji se zobrazí délka programu, která se snižuje v krocích po jedné minutě.

Spuštění programu s odloženým startem

1. Nastavte program a funkce.
2. Opakovaně stiskněte **Delay**, dokud se na displeji nezobrazí čas odloženého startu, který chcete nastavit (1—24 hodin).

- Na displeji bliká čas odloženého startu.
 - Kontrolka odloženého startu se rozsvítí.
- 3. Stiskněte Start.** Spustí se odpočet.
- Na displeji se zobrazuje odpočítávání odloženého startu v krocích po jedné hodině.
 - Kontrolky fází nastaveného programu zhasnou.
- Po dokončení odpočtu se spustí nastavený program.
 - Rozsvítí se kontrolka právě probíhající fáze.

Otevření dvířek za chodu spotřebiče

Otevřením dvířek zastavíte chod spotřebiče. Když dvířka opět zavřete, bude spotřebič pokračovat od okamžiku přerušení.

Zrušení odloženého startu během jeho odpočítávání

Opakovaně stiskněte **Delay**, dokud:

- Na displeji se zobrazí délka programu.
- Rozsvítí se kontrolka mycí fáze.
- Program se spustí.

Zrušení programu

Současně stiskněte a podržte **Delay** a **Start**.

- Všechny kontrolky programů se rozsvítí.

- Na displeji se zobrazí dvě vodorovné stavové čárky.



Před spuštěním nového programu zkontrolujte, zda je v dávkovači mycí prostředek.

Na konci programu

Po dokončení programu se na displeji zobrazí **0** a rozsvítí se kontrolka konce programu.

1. Otevřete dvířka spotřebiče.
2. Stisknutím tlačítka zap/vyp spotřebič vypnete.
3. Zavřete vodovodní kohoutek.



Pokud nestisknete tlačítko zap/vyp, zařízení pro automatické vypnutí (**AUTO OFF**) spotřebič po několika minutách automaticky vypne. Snižuje se tak spotřeba energie.

- Aby nádobí lépe oschlo, ponechte dvířka spotřebiče pár minut otevřená.
- Nádobí před vyjmutím ze spotřebiče nechte vychladnout. Horké nádobí se snadněji poškodí.
- Nejprve vyjměte nádobí z dolního koše, a potom z koše horního.



Na stěnách a dvířkách spotřebiče může být voda. Nerezový povrch chladne rychleji než nádobí.

ČIŠTĚNÍ A ÚDRŽBA



UPOZORNĚNÍ

Před čištěním nebo údržbou spotřebič vždy vypněte a vytáhněte síťovou zástrčku ze zásuvky.



Zanesené filtry a ucpaná ostříkovací ramena snižují výsledky mytí. Pravidelně je kontrolujte a v případě potřeby je vyčistěte.

ČIŠTĚNÍ FILTRŮ

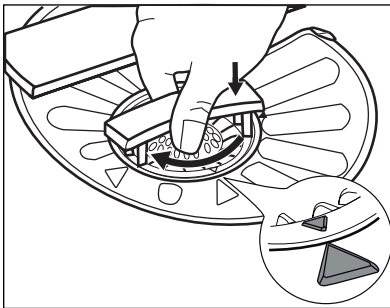
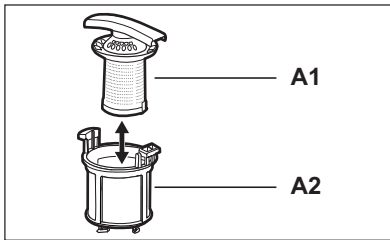
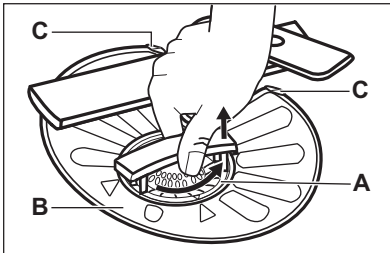

1. Otočte filtrem (A) proti směru hodinových ručiček a vyndejte jej.
2. Filtř (A) rozmontujete oddělením částí (A1) a (A2).
3. Vyjměte filtr (B).
4. Filtry vyčistěte vodou.
5. Vraťte filtr (B) na jeho původní místo. Ujistěte se, že je správně umístěn pod dvěma vodícími drážkami (C).
6. Sestavte filtr (A) vložte jej na jeho místo ve filtru (B). Otočte jím po směru hodinových ručiček, dokud se nezajistí.



Nesprávné umístění filtrů může mít z následků špatné výsledky mytí a poškození spotřebiče.

ČIŠTĚNÍ OSTŘÍKOVACÍCH RAMEN

Ostříkovací ramena nevyjímejte. Jestliže se otvory v ostříkovacích ramenech zanesou nečistotami, odstraňte je úzkým špičatým předmětem.

ČIŠTĚNÍ VNĚJŠÍCH PLOCH

Vyčistěte spotřebič vlhkým měkkým hadrem. Používejte pouze neutrální mycí prostředky. Nepoužívejte prostředky s drsnými částicemi, drátěnky nebo rozpouštědla.

ODSTRAŇOVÁNÍ ZÁVAD

Spotřebič nezačne pracovat nebo se během provozu zastavuje.

Nejprve zkuste najít řešení problému (viz tabulka). Pokud se nepodaří, obraťte se na autorizované servisní středisko.

U některých poruch se na displeji zobrazí výstražný kód:

- **,10** - Spotřebič se neplní vodou.
- **,20** - Spotřebič nevypouští vodu.
- **,30** - Je aktivován systém proti vyplavení.



UPOZORNĚNÍ

Před kontrolou spotřebič vypněte.

Problém	Možná příčina	Možné řešení
Nespustil se program.	Zástrčka není zasunutá do zásuvky.	Zasuňte zástrčku do zásuvky.
	Dvířka spotřebiče jsou otevřená.	Zavřete dvířka spotřebiče.
	Nestiskli jste Start .	Stiskněte Start .
	Poškozená pojistka v pojistkové skříňce (vybavený jistič).	Vyměňte pojistku (znovu aktivujte jistič).
	Je nastavený odložený start.	Zrušte odložený start a vyčkejte na konec odpočítávání.
Spotřebič se neplní vodou.	Vodovodní kohoutek je zavřený.	Otevřete vodovodní kohoutek.
	Příliš nízký tlak vody.	Kontaktujte vaši vodárenskou společnost.
	Vodovodní kohoutek je ucpaný nebo zanesený vodním kamelem.	Vyčistěte vodovodní kohoutek.
	Filtr v přívodní hadici je zanesený.	Vyčistěte filtr.
	Přívodní hadice je přehnutá nebo zkroutená.	Ujistěte se, že je hadice správně umístěná.
	Je aktivován bezpečnostní systém proti vyplavení. Ve spotřebiči uniká voda.	Zavřete vodovodní kohoutek a obraťte se na servisní středisko.
	Spotřebič nevypouští vodu.	Přípojka sifonu je ucpaná.
	Vypouštěcí hadice je přehnutá nebo zkroutená.	Ujistěte se, že je hadice správně umístěná.

Po kontrole spotřebič zapněte. Program bude pokračovat od okamžiku, ve kterém byl přerušen.

Pokud se problém objeví znovu, obraťte se na autorizované servisní středisko.

Pokud se na displeji zobrazí jiný výstražný kód, obraťte se na autorizované servisní středisko.

NÁDOBÍ NENÍ DOSTATEČNĚ UMYTÉ NEBO SUCHÉ

Problém	Možná příčina	Možné řešení
Nádobí není čisté.	Filtry jsou ucpané.	Vyčistěte filtry.

Problém	Možná příčina	Možné řešení
	Filtry nejsou správně sestavené a umístěné.	Zkontrolujte, zda jsou filtry správně sestavené a umístěné.
	Ostříkovací ramena jsou zanesená.	Odstraňte zbytky nečistot pomocí úzkého špičatého předmětu.
	Zvolený program nebyl vhodný pro daný druh náplně a stupeň znečištění.	Ujistěte se, že je zvolený program vhodný pro daný druh náplně a stupeň znečištění.
	Nesprávné rozmístění nádobí v koších. Voda nemohla omýt všechno nádobí.	Ujistěte se, že je nádobí v koších správně rozloženo a že voda jej voda může zcela snadno omývat.
	Ostříkovací ramena se nemohou volně otáčet.	Ujistěte se, že je nádobí v koších správně rozloženo a neblokuje ostříkovací ramena.
	Nedostatečné množství mycího prostředku.	Ujistěte se, že jste do dávkovače před spuštěním programu přidali správné množství mycího prostředku.
	V dávkovači nebyl žádný mycí prostředek.	Ujistěte se, že jste do dávkovače před spuštěním programu přidali mycí prostředek.
Částečky vodního kamene na nádobí.	Zásobník na sůl je prázdný.	Ujistěte se, že je v zásobníku na sůl dostatečné množství soli.
	Nastavený stupeň změkčovače vody je nesprávný.	Ujistěte se, zda nastavený stupeň změkčovače vody odpovídá tvrdosti vody ve vaší oblasti.
	Víčko zásobníku na sůl je uvolněné.	Víčko utáhněte.
Na nádobí a skle jsou bílé šmouhy a skvrny nebo modravý potah.	Uvolňuje se příliš velké množství leštidla.	Snižte dávkování leštidla.
	Nadměrné množství mycího prostředku.	Ujistěte se, že jste do dávkovače před spuštěním programu přidali správné množství mycího prostředku.
Na nádobí a skle jsou zaschlé vodní kapky.	Uvolňuje se příliš malé množství leštidla.	Zvyšte dávkování leštidla.
	Příčinou může být kvalita mycího prostředku.	Zkuste jinou značku mycího prostředku.
Nádobí je mokré.	<ul style="list-style-type: none"> Program neobsahoval žádnou sušicí fázi. Program obsahoval sušicí fázi při nízké teplotě. 	Aby nádobí lépe oschlo, ponechte dveře myčky pár minut otevřené.
Nádobí je vlhké a matné.	Dávkovač leštidla je prázdný.	Ujistěte se, že je v dávkovači leštidlo.

Problém	Možná příčina	Možné řešení
	Příčinou může být kvalita leštidla.	Zkuste jinou značku leštidla.
	Příčinou může být kvalita kombinovaných mycích tablet.	<ul style="list-style-type: none"> Zkuste jinou značku kombinovaných mycích tablet. Zapněte dávkovač leštidla a použijte leštidlo spolu s kombinovanými mycími tabletami.

Zapnutí dávkovače leštidla při zapnuté funkci Multitab

1. Stisknutím tlačítka zap/vyp spotřebič zapněte.
2. Zkontrolujte, zda je spotřebič v režimu nastavení. Viz „NASTAVENÍ A SPUŠTĚNÍ PROGRAMU“.
3. Současně stiskněte a podržte **Delay a Start**, dokud nezablikají kontrolky **(A)**, **(B)** a **(C)**.
4. Stiskněte **Option**.
 - Kontrolky **(A)** a **(C)** zhasnou.

- Kontrolka **(B)** dále bliká.
- Na displeji se zobrazí nastavení dávkovače leštidla.

<i>0 d</i>	Vypnuto
<i>1 d</i>	Zap

5. Stisknutím **Option** změníte nastavení.
6. Nastavení potvrďte vypnutím spotřebiče.
7. Seřídte dávkování leštidla.
8. Naplňte dávkovač leštidla.

TECHNICKÉ INFORMACE

Rozměry	Šířka / Výška / Hloubka (mm)	596 / 818 - 898 / 575
Připojení k elektrické síti	Viz typový štítek.	
Tlak přívodu vody	Min. / max. (bar / MPa)	(0,5 / 0,05) / (8 / 0,8)
Přívod vody ¹⁾	Studená nebo teplá voda ²⁾	max. 60 °C
Kapacita	Jídelní soupravy	12

¹⁾ Přívodní hadici připojte ke kohoutku se závitem 3/4".

²⁾ Pokud odebíráte horkou vodu z alternativních zdrojů (např. solární panely, větrná energie), použijte tuto horkou vodu ke snížení spotřeby energie.

TARTALOMJEGYZÉK

- 23 BIZTONSÁGI INFORMÁCIÓK
- 25 TERMÉKLEÍRÁS
- 26 KEZELŐPANEL
- 27 PROGRAMOK
- 29 KIEGÉSZÍTŐ FUNKCIÓK
- 30 AZ ELSŐ HASZNÁLAT ELŐTT
- 33 NAPI HASZNÁLAT
- 36 ÁPOLÁS ÉS TISZTÍTÁS
- 37 HIBAE LHÁRÍTÁS
- 39 MŰSZAKI INFORMÁCIÓK

KÖRNYEZETVÉDELMI TUDNIVALÓK

A következő jelzéssel ellátott anyagokat hasznosítsa újra: ♻️. Újrahasznosításhoz tegye a megfelelő konténerekbe a csomagolást.



Járuljon hozzá környezetünk és egészségünk védelméhez, és hasznosítsa újra az elektromos és elektronikus hulladékot. A  tiltó szimbólummal ellátott készüléket ne dobja a háztartási hulladék közé. Juttassa el a készüléket a helyi újrahasznosító telepre, vagy lépjen kapcsolatba a hulladékkezelésért felelős hivatallal.

HONLAPUNKON AZ ALÁBBI INFORMÁCIÓK ÁLLNAK RENDELKEZÉSÉRE:

- Termékek
- Kiadványok
- Felhasználói kézikönyvek
- Hibaelhárítás
- Szerviz információk

www.aeg.com

AZ ÚTMUTATÓBAN HASZNÁLT SZIMBÓLUMOK

-  Figyelem - Fontos biztonsági információk.
-  Általános információk és tanácsok
-  Környezetvédelmi információk

A változtatások jogát fenntartjuk

AZ ÖN ELÉGEDETTSÉGE ÉRDEKÉBEN

Köszönjük, hogy megvásárolta ezt az AEG készüléket. Reméljük, hogy készülékünk kifogástalan teljesítményével hosszú éveken át elégedett lesz. Pontosan ezért alkalmaztunk olyan innovatív technológiákat és jellemzőket, melyek a mindennapi teendőket nagymértékben megkönnyítik, és amelyeket más készülékeken nem talál meg. Kérjük, szánjon néhány percet az útmutató végigolvasására, hogy a maximumot hozhassa ki készülékéből.

KIEGÉSZÍTŐ TARTOZÉKOK ÉS SEGÉDANYAGOK

Az AEG webáruházban mindent megtalál, ami ahhoz szükséges, hogy AEG készülékeinek ragyogó külsejét és tökéletes működését fenntartsa. Ezzel együtt széles választékban kínáljuk a legszigorúbb szabványoknak és az Ön minőségi igényeinek megfelelően tervezett és kivitelezett egyéb kiegészítő tartozékokat - a különleges főzőedényektől az evőeszköz kosarakig, az edénytartóktól a fehérnemű-zsákokig...



Látogassa meg webáruházunkat az alábbi címen:
www.aeg.com/shop

VÁSÁRLÓI TÁMOGATÁS ÉS SZERVIZ

Javasoljuk az eredeti alkatrészek használatát.

Ha a szervizhez fordul, legyenek kéznél a következő adatok. Az információ az adattáblán található.

Típus _____

Termékszám _____

Sorozatszám _____



BIZTONSÁGI INFORMÁCIÓK

Az üzembe helyezés és használat előtt, gondosan olvassa el a mellékelt útmutatót. A nem megfelelő üzembe helyezés vagy használat által okozott károkért nem vállal felelősséget a gyártó. További utánanézés érdekében tartsa elérhető helyen az útmutatót.

GYERMEKEK ÉS FOGYATÉKKAL ÉLŐ SZEMÉLYEK BIZTONSÁGA



VIGYÁZAT

Fulladás, sérülés vagy tartós rokkantság kockázata.

- Ne engedje, hogy a készüléket csökkent fizikai, értelmi vagy mentális képességű, illetve megfelelő tapasztalatok és ismeretek híján lévő személy használja, beleértve a gyermekeket is. A biztonságukért felelős személy felügyelje őket, illetve a készülék használatára vonatkozóan biztosítson útmutatót számukra. Ne hagyja, hogy gyerekek játsszanak a készülékkel.
- Minden csomagolóanyagot tartson a gyermekektől távol.
- Minden mosószert tartson távol a gyermekektől.
- A gyermekeket és kedvenc háziállatokat tartsa távol a készüléktől, amikor az ajtaja nyitva van.

ÜZEMBE HELYEZÉS



VIGYÁZAT

Képesítéssel vagy szakértelemmel rendelkező személynek kell e készüléket üzembe helyezni.

- Távolítsa el az összes csomagolóanyagot.
- Ne helyezzen üzembe, és ne is használjon sérült készüléket.
- Ne helyezze üzembe a készüléket olyan helyen, ahol a hőmérséklet 0°C alatt van.
- Tartsa be a készülékhez mellékelt üzembe helyezési útmutatóban foglaltakat.
- A készüléket biztonságos szerkezet alá és mellé helyezze.

Vízhálózatra csatlakoztatás

- Ellenőrizze, hogy nem okoz-e sérülést a vízcsöveknek.
- Mielőtt új vagy hosszabb idő óta nem használt csövekhez csatlakoztatja a készüléket, addig folyassa a vizet, amíg az teljesen ki nem tisztul.
- A készülék első használata előtt ellenőrizze, hogy nincs-e szivárgás.

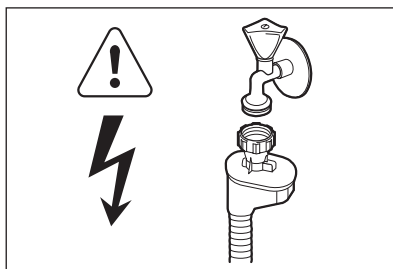

VIGYÁZAT

Veszélyes feszültség.

A befolyócső biztonsági szeleppel, valamint dupla bevonattal ellátott belső vezetékkel rendelkezik.

- Ha a befolyócső megsérül, akkor azonnal húzza ki a csatlakozódugót a fali csatlakozóaljzatból. Forduljon szervizhez a befolyócső cseréje érdekében.

Elektromos csatlakoztatás



VIGYÁZAT

Tűz- és áramütésveszély.

- A készüléket kötelező földelni.
- Ellenőrizze, hogy az adattáblán szereplő elektromossági adatok megfelelnek-e a háztartási hálózati áram paramétereinek. Ha nem, forduljon szakképzett villanyszerelőhöz.
- Mindig megfelelően felszerelt, érintésbiztos aljzatot használjon.
- Ne használjon dugaszátalakítót és vezeték-hosszabbítót.
- Ügyeljen a hálózati csatlakozódugasz és a hálózati kábel épségére. Ha a hálózati vezeték cseréire szorul, forduljon az ügyfélszolgálathoz vagy villanyszerelőhöz.

- Csak az üzembe helyezés befejezése után csatlakoztassa a hálózati csatlakozódugót a hálózati csatlakozóaljzatba. Üzembe helyezés után biztosítsa a hálózati dugasz könnyű elérhetőségét.
- Amikor kihúzza a készülék hálózati vezetékét, soha ne a vezetékét fogja meg. Mindig a dugasznál fogva húzza ki.
- Ne tegyen gyúlékony anyagot, vagy gyúlékony anyaggal szennyezett tárgyat a készülékbe, annak közelébe, illetve annak tevéjére.
- A készülék tisztításához ne használjon víz-sugarat vagy gőzt.
- A készülékből forró gőz szabadulhat ki, ha az ajtót mosogatóprogram futtatása közben kinyitja.

HASZNÁLAT



VIGYÁZAT

Sérülésveszély.

- Háztartási környezetben használja e készüléket.
- Ne változtassa meg a készülék műszaki jellemzőit.
- Lefelé fordítva vagy vízszintes irányba tegye a késeket és a hegyes evőeszközöket az evőeszközkosárba.
- A beleütközés elkerülésének megelőzésére, ne hagyja nyitva felügyelet nélkül a készülék ajtaját.
- Ne üljön vagy álljon rá a nyitott ajtóra.
- Veszélyesek a mosogatógépben használt mosogatószerek. Tartsa be a mosogatószer csomagolásán feltüntetett utasításokat.
- Ne igyon a készülékben lévő vízből, és ne játsszon vele.
- Az edényeket a mosogatógépből csak a mosogatóprogram lejártá után vegye ki. Mosogatószer maradhat az edényeken.



VIGYÁZAT

Áramütés, tűz és égésveszély.

BELSŐ VILÁGÍTÁS



VIGYÁZAT

Sérülésveszély.

Látható LED-es sugárzás, ne nézzen közvetlenül a fénysugárba.

A lámpa LED-je 2-es osztályú, és megfelel az IEC 60825-1 szabvány: 1993 + A1:1997 + A2:2001 előírásainak.

Emissziós hullámhossz: 450 nm

Maximális kibocsátott teljesítmény: 548 μ W

A belső világítás cseréje érdekében forduljon a szakszervizhez.

ÁRTALMATLANÍTÁS



VIGYÁZAT

Sérülés- vagy fulladásveszély.

- Bontsa a készülék hálózati csatlakozását.
- Vágja át a hálózati kábelt, és tegye a hulladékba.
- Szerelje le az ajtókilincset, hogy megakadályozza gyermekek és kedvenc állatok készülékben rekedését.

TERMÉKLEÍRÁS

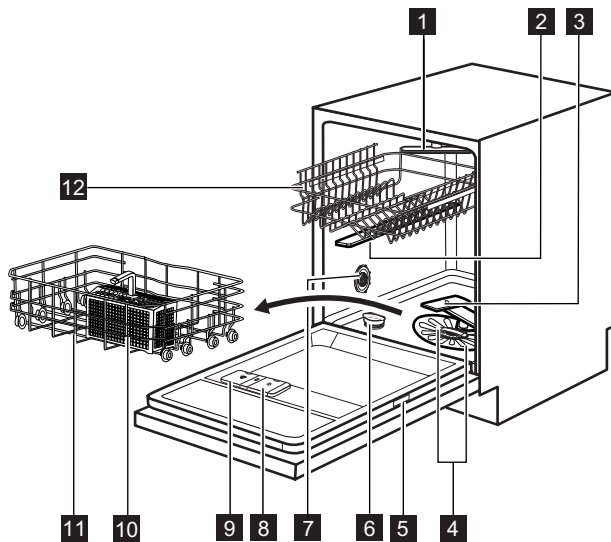

- | | | | |
|----------|----------------|-----------|----------------------|
| 1 | Felső szórókar | 7 | Vízke ménység-tárcsa |
| 2 | Felső szórókar | 8 | Öblítőszer-adagoló |
| 3 | Alsó szórókar | 9 | Mosogatószer-adagoló |
| 4 | Szűrők | 10 | Evőeszköztartó |
| 5 | Adattábla | 11 | Alsó kosár |
| 6 | Sótartály | 12 | Felső kosár |

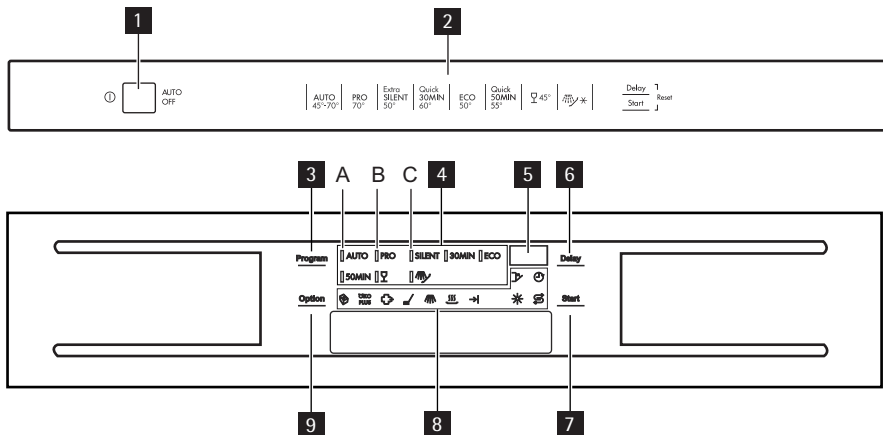

KEZELŐPANEL



- | | |
|-----------------------------|----------------------------|
| 1 Be/ki gomb | 6 Delay érintőgomb |
| 2 Program mutató | 7 Start érintőgomb |
| 3 Program érintőgomb | 8 Visszajelzők |
| 4 Programkijelzők | 9 Option érintőgomb |
| 5 Kijelző | |

Visszajelzők	Leírás
	Multitab visszajelző.
	ÖKO PLUS visszajelző.
	ExtraHygiene visszajelző.
	Mosogatási fázis visszajelzője.
	Öblítési fázis visszajelző.
	Szárítási fázis visszajelző.
	Program vége visszajelző.
	Öblítőszer visszajelző. Amikor egy program fut, a visszajelző kialszik.
	Só visszajelző. Amikor egy program fut, a visszajelző kialszik.
	Késletetés visszajelzés.
	Ajtó visszajelző. Akkor világít, ha az ajtó nincs becsukva.

PROGRAMOK

Program	Szennyeződés típusa Töltet típusa	Programfázisok	Kiegészítő funkciók
AUTO ¹⁾	Összes Edények, evőeszközök, lábasok és fazekek	Előmosogatás Főmosogatás: 45°C-on vagy 70°C-on Öblítés Szárítás	ExtraHygiene ÖKO PLUS
PRO ²⁾	Erős szennyezettség Edények, evőeszközök, lábasok és fazekek	Előmosogatás Főmosogatás: 70°C-on Öblítés Szárítás	ÖKO PLUS
SILENT ³⁾	Normál szennyezettség Edények és evőeszközök	Előmosogatás Főmosogatás: 50°C-on Öblítés Szárítás	
30MIN ⁴⁾	Friss szennyezettség Edények és evőeszközök	Főmosogatás: 60°C-on Öblítések	ExtraHygiene
ECO ⁵⁾	Normál szennyezettség Edények és evőeszközök	Előmosogatás Főmosogatás: 50°C-on Öblítés Szárítás	ExtraHygiene ÖKO PLUS
50MIN	Enyhe szennyezettség Edények és evőeszközök	Főmosogatás: 55°C-on Öblítés	ExtraHygiene
	Normál vagy enyhe szennyezettség Kényes cserép- és üvegedények	Főmosogatás: 45°C-on Öblítés Szárítás	ÖKO PLUS
 ⁶⁾	Összes	Előmosogatás	

1) A készülék érzékeli a kosarakba helyezett edények mennyiségét és szennyezettségét. Automatikusan beállítja a szükséges hőmérsékletet, vízmennyiséget, áramfogyasztást és program időtartamát.

2) A program tartalmazza az ExtraHygiene opciót.



3) Ez a legcsendesebb mosogatóprogram. A zajszint csökkentése érdekében a szivattyú nagyon alacsony fordulatszámon működik. Az alacsony fordulatszám miatt a program időtartama hosszabb.

4) Ezzel a programmal enyhén szennyezett edényeket mosogathat el. Rövid idő alatt is kiváló eredményt nyújt.

5) Ezt a programot használják tesztprogramként a bevizsgáló intézetek. A programmal a leghatékonyabb víz- és áramfelhasználás mellett mosogathatja el a normál mértékben szennyezett edényeket és evőeszközöket. A tesztadatok megtalálhatók kiadványunkban.

6) Ezzel a programmal gyorsan leöblítheti az edényeket. Így megakadályozza, hogy az ételmaradék rászáradjon az edényekre, és kellemetlen szagok képződjenek. Ehhez a programhoz ne használjon mosogatószert.

Fogyasztási értékek

Program ¹⁾	Energia (kWh)	Víz (literben)
AUTO	0.9 - 1.7	8 - 15
PRO	1.4 - 1.6	13 - 14
SILENT	1.1 - 1.2	9 - 11
30MIN	0.8	9
ECO	0.9 - 1.0	9 - 11
50MIN	1.0 - 1.1	10 - 11
	0.8 - 0.9	11 - 12
	0.1	4

¹⁾ A kijelző a program időtartamát mutatja.

A víz nyomása és hőmérséklete, az áramszolgáltatás ingadozásai, az opciók és az edények mennyisége módosíthatja a program időtartamát és a fogyasztási értékeket.

KIEGÉSZÍTŐ FUNKCIÓK

MULTITAB FUNKCIÓ

Csak kombinált mosogatószer-tabletták esetében aktiválja e funkciót.

E funkció leállítja az öblítőszer és a só betöltését. Nem világítanak a hozzátartozó visszajelzők.

Nóhet a program időtartama.

ÖKO PLUS

Ez a funkció csökkenti a hőmérsékletet a szárítási szakaszban. Ez 25%-kal csökkenti a készülék energiafogyasztását.



A program végén az edények nedvesek maradhatnak. Azt javasoljuk, hogy hagyja nyitva az ajtót, és hagyja megszáradni az edényeket.

EXTRAHYGIENE

Ezzel a funkcióval higiénikusabban mosogathat. Az öblítési fázis során a hőmérséklet 70°C-on marad 10–14 percig.

A FUNKCIÓK BEKAPCSOLÁSA

- A funkciót a programok indítása előtt kell be- vagy kikapcsolni. A funkciókat a programok működése közben nem lehet be- vagy kikapcsolni.
- Együtt nem lehetséges az **ExtraHygiene** és az **ÖKO PLUS** funkció bekapcsolása.

Nyomja meg a Option érintőgombot.		ÖKO PLUS 
1-szer	be	ki
2-szer	ki	be
3-szor	be	be
4-szer	ki	ki
5-ször	be	be
6-szor	ki	ki

Amennyiben abbahagyja a kombinált mosogatószer-tabletták használatát, egy külön mosogatószer, öblítőszer és regeneráló só használata előtt hajtja végre a következő lépéseket:

1. Kapcsolja ki a multitab funkciót.
2. Állítsa a vízlágyítót a legmagasabb szintre.
3. Ellenőrizze, hogy fel van-e töltve a sótartály és az öblítőszer-adagoló.
4. Indítsa el a legrövidebb öblítéssel programot mosogatószer és edények nélkül.
5. Állítsa be a vízlágyítót lakóhelye vízkezelésének megfelelően.
6. Állítsa be az adagolt öblítőszer mennyiségét.

AZ ELSŐ HASZNÁLAT ELŐTT

1. Ellenőrizze, hogy a vízlágyító szintje megfelel-e környékén használt víz keménységének. Szükség esetén módosítsa a vízlágyító beállítását. A használt víz keménységére vonatkozó tájékoztatásért lépjen kapcsolatba a helyi vízügyi hatóságokkal.
2. Töltse fel sótartályt.
3. Töltse fel az öblítőszer-adagolót.
4. Nyissa ki a vízcsapot.
5. A készülékben gyártási maradványok lehetnek. Az eltávolításukhoz indítson el egy mosogatóprogramot. Ne használjon mosogatószert és ne töltsen meg a kosarakat.



Ha kombinált mosogatószer-tablettákat használ, akkor aktiválja a multitalab funkcióit. Ezek a tabletták mosogatószert, öblítőszeret és regeneráló sót tartalmaznak. Győződjön meg arról, hogy e tabletták megfelelnek-e a környékén lévő vízkeménységnek. Nézze meg a termék csomagolásán található útmutatásokat.

A VÍZLÁGYÍTÓ BEÁLLÍTÁSA

Nagy mennyiségű ásványi anyagot tartalmaz a kemény víz, mely károsíthatja a készüléket, és gyenge mosási eredmény érhető el vele. A vízlágyító semlegesíti ezen ásványi anyagokat.

A regeneráló só tartja tisztán és jó állapotban a vízlágyítót. A helyes vízlágyító szint beállításához a táblázatot nézze meg. Ez biztosítja, hogy megfelelő mennyiségű regeneráló sót és vizet használjon a vízlágyító.



Manuálisan és elektronikusan kell beállítania a vízlágyítót.

Vízkeménység				Vízlágyító beállítás	
Német fok (°dH)	Francia fok (°fH)	mmol/l	Clarke fok	Kézi mosogató	Elektronika
51 - 70	91 - 125	9.1 - 12.5	64 - 88	2 ¹⁾	10
43 - 50	76 - 90	7.6 - 9.0	53 - 63	2 ¹⁾	9
37 - 42	65 - 75	6.5 - 7.5	46 - 52	2 ¹⁾	8
29 - 36	51 - 64	5.1 - 6.4	36 - 45	2 ¹⁾	7
23 - 28	40 - 50	4.0 - 5.0	28 - 35	2 ¹⁾	6
19 - 22	33 - 39	3.3 - 3.9	23 - 27	2 ¹⁾	5 ¹⁾
15 - 18	26 - 32	2.6 - 3.2	18 - 22	1	4
11 - 14	19 - 25	1.9 - 2.5	13 - 17	1	3
4 - 10	7 - 18	0.7 - 1.8	5 - 12	1	2
< 4	< 7	< 0.7	< 5	1 ²⁾	1 ²⁾

1) Gyári helyzet.

2) Ezen a szinten ne használjon sót.

Manuális beállítás

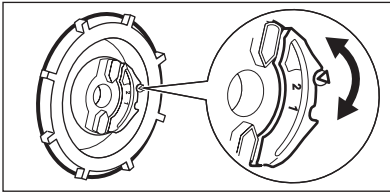

A vízkeménység-tárcsát forgassa el az 1. vagy 2. állásba.

Elektronikus beállítás

1. A készülék bekapcsolásához nyomja meg a be/ki gombot.
2. Győződjön meg arról, hogy a készülék beállítási módban van-e. Nézze meg a „PROGRAM KIVÁLASZTÁSA ÉS ELINDÍTÁSA” című részt.
3. Egyidejűleg nyomja meg és addig tartsa megnyomva a **Delay** és **Start** gombokat, amíg az **(A)**, **(B)** és **(C)** visszajelzők villognak.

4. Nyomja meg a **Program** gombot.
 - Kialszik a **(B)** és **(C)** visszajelző.
 - Továbbra is villog az **(A)** visszajelző.
 - A kijelzőn a vízlágyító beállítása látható. Példa: **S L = 5. szint**
5. Többször nyomja meg a **Program** érintőgombot a beállítás módosításához.
6. A megerősítéshez kapcsolja ki a készüléket.

A SÓTARTÁLY FELTÖLTÉSE

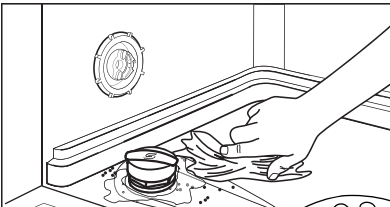
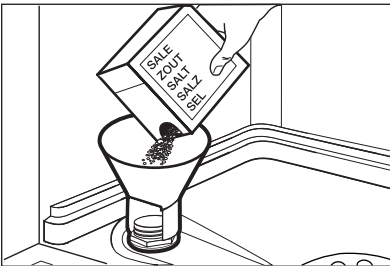

FIGYELEM

Csak mosogatógéphez ajánlott regeneráló sót használjon. Egyéb termékek károsodást okozhatnak a készülékben.

Víz és só juthat ki a töltés során a sótartályból. Korrozíveszély. Ennek megakadályozására, a sótartály töltése után indítson el egy programot.

1. Csavarja le a kupakot az óramutató járásával ellenkező irányba, és nyissa ki a sótartályt.
2. Öntsön 1 liter vizet a sótartályba (csak az első alkalommal).
3. Töltse fel a sótartályt regeneráló sóval.
4. Távolítsa el a sótartály nyílása körül lévő sót.
5. A sótartály visszazárásához tekerje a kupakot az óramutató járásával megegyező irányba.

AZ ÖBLÍTŐSZER-ADAGOLÓ TÖLTÉSE

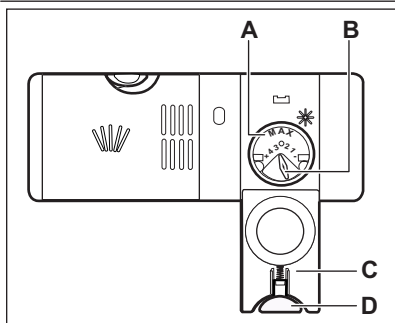

FIGYELEM

Csak mosogatógépekhez való márkás öblítőszeret használjon. Egyéb termékek károsodást okozhatnak a készülékben.



Az utolsó öblítési fázis során az öblítőszer elősegíti az edények csík- és foltmentes szárítását.

1. Nyomja meg a kioldó gombot (D) a fedél (C) felnyitására.
2. Töltse fel az öblítőszer-adagolót (A), de ne lépje túl a 'max' jelzést.
3. A kilótyent öblítőszeret nedvszívó törlőkendővel távolítsa el, hogy a mosogatóprogram alatt megakadályozza a túlzott habképződést.
4. Zárja le a fedelet. Ellenőrizze, hogy reteszelt helyzetben van-e a kioldó gomb.



Elfordíthatja az adagolt mennyiség választókapcsolót (B) 1 (legkisebb mennyiség) és 4 (legnagyobb mennyiség) helyzetek közötti beállítására.

NAPI HASZNÁLAT

1. Nyissa ki a vízcapot.
2. A készülék bekapcsolásához nyomja meg a be/ki gombot. Győződjön meg arról, hogy a készülék beállítási módban van-e. Nézze meg a „PROGRAM KIVÁLASZTÁSA ÉS ELINDÍTÁSA” című részt.
 - Ha világít a só visszajelző, akkor tölts fel a sótartályt.
 - Ha világít az öblítőszer-adagoló visszajelző, akkor tölts fel az öblítőszer-adagolót.
3. Pakolja meg megfelelően a kosarakat.
4. Tölts be a mosogatószeret.
5. Állítsa be és indítsa el a töltet és a szennyvezetés típusának megfelelő programot.

PAKOLJA MEG MEGFELELŐEN A KOSARAKAT.



A mellékelt tájékoztatóban nézzen meg a kosarak feltöltésére vonatkozó példákat.

- Csak mosogatógépbe tehető darabok mosogatására használja a készüléket.
- Ne tegyen fából, szaruból, alumíniumból, ónból és rézből készült darabokat a készülékbe.
- Ne helyezzen a készülékbe a vizet felszívó darabokat (szivacsot, rongyot).
- Távolítsa el az ételmaradékot az edényekről.
- Áztassa fel az edényekre égett ételt.
- Az üreges tárgyakat (pl. csészék, poharak és lábasok) nyílásukkal lefele tegye be.
- Fontos, hogy az edények és evőeszközök ne legyenek egymásba csúsztatva. Keverje más edényekkel a kanalakat.
- Ellenőrizze, hogy a poharak nem érnek-e más poharakhoz.
- A kisebb tárgyakat helyezze az evőeszköz-kosárba.
- A könnyű darabokat helyezze a felső kosárba. Ügyeljen arra, hogy az eszközök ne mozdulhassanak el.
- A mosogatóprogram elindítása előtt győződjön meg arról, hogy a szórókarok szabadon mozoghatnak.

A MOSOGATÓSZER HASZNÁLATA

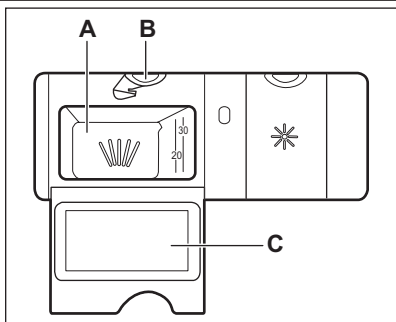

FIGYELEM

Csak mosogatógépekhez készült mosogatószereket használjon.

1. Nyomja meg a kioldó gombot (B) a fedél (C) felnyitására.
2. Tegyen mosogatószert az adagolóba (A).
3. Ha előmosogatási fázissal rendelkező mosogatóprogramot használ, tegyen egy kevés mosogatószert a készülék ajtajának belsejébe.
4. Ha mosogatószer-tablettát használ, tegye a tablettát a mosogatószer-adagolóba (A).
5. Zárja le a fedelet. Ellenőrizze, hogy reteszelt állapotban van-e a kioldó gomb.



Ne használjon a szükségesnél több mosogatószert. További információért a mosogatószer csomagolásán található útmutatásokat nézze meg.



Rövid programok alatt nem oldódnak fel teljesen a mosogatószer-tabletták, és az edényeken maradhatnak a mosogatószer-maradványok. Hosszú programok esetén célszerű mosogatószer-tablettákat használni.

PROGRAM KIVÁLASZTÁSA ÉS ELINDÍTÁSA

Beállítási mód

A következő műveletek esetében a készüléknek beállítás üzemmódban kell lennie: A készülék beállítási módban van az aktiválás után:

- Az összes programjelzőfény felgyullad.
- A kijelző két vízszintes állapotjelző sávot jelenít meg.

Ha más állapot látható a kezelőpanelen, akkor egyidejűleg nyomja meg és addig tartsa meg nyomva a **Delay** és a **Start** gombot, amíg beállítási módba nem kerül a készülék.

Egy program késleltetett indítás nélküli indítása

1. Nyissa ki a vízcsapot.

2. A készülék bekapcsolásához nyomja meg a be/ki gombot.
3. Csukja be a készülék ajtaját.
4. Győződjön meg arról, hogy a készülék beállítási módban van-e.
5. Annyiszor nyomja meg a **Program** gombot, amíg meg nem jelenik a beállítandó program kijelzése.
 - A program időtartama villog a kijelzőn.
 - A beállított mosogatóprogram fázis visszajelzői világítanak.
6. Ha akarja, akkor elvégezheti a beállításokat.
7. Nyomja meg a **Start** gombot. A program elindul.
 - Csak az aktív fázis visszajelzője világít.
 - A program időtartama látható a kijelzőn, mely 1 perces lépésekben csökken.

Egy program késleltetett indítással való indítása

1. Válassza ki a programot és a beállítókat.
 2. Annyiszor nyomja meg a **Delay** gombot, amíg a beállítani kívánt késleltetés meg nem jelenik a kijelzőn (1 és 24 óra között).
 - A késleltetési idő villog a kijelzőn.
 - A késleltetett indítás visszajelzője bekapcsol.
 3. Nyomja meg a **Start** gombot. Elkezdődik a visszaszámlálás.
 - 1 órás lépésekben jelenik meg a kijelzőn a késleltetett indítás visszaszámlálása.
 - Kialszanak a beállított program fázis visszajelzői.
- Amikor a visszaszámlálás befejeződött, automatikusan megkezdődik a mosogatóprogram végrehajtása.
 - Bekapcsol az aktív fázis visszajelzője.

Ajtónyitás a készülék működése alatt

Ha kinyitja az ajtót, akkor leáll a készülék. Amikor ismét becsukja az ajtót, a visszaszámlálás a megszakítási ponttól folytatódik.

Visszaszámlálás alatt a késleltetett indítás leállítása

- Annyiszor nyomja meg a **Delay** gombot, amíg:
- A kijelző a program időtartamát mutatja.
 - Világítani nem kezdenek a fázisjelzők.
 - A program elindul.

A program törlése

Egyidejűleg nyomja meg, és addig tartsa megnyomva a **Delay** és **Start** a gombot, amíg:

- Az összes programjelzőfény felgyullad.
- A kijelző két vízszintes állapotjelző sávot jelenít meg.



Egy új mosogatóprogram elindítása előtt ellenőrizze, hogy van-e mosogatószer a mosogatószer-adagolóban.

Miután a program véget ért

A mosogatóprogram befejezése után, világítani kezd a vége visszajelző, és **0** látható a kijelzőn.

1. Nyissa ki a készülék ajtaját.
2. A készülék kikapcsolásához nyomja meg a be/ki gombot.
3. Zárja el a vízcsapot.



Ha nem nyomja meg a be/ki gombot, akkor néhány perc elteltével az **AUTO OFF** eszköz automatikusan kikapcsolja a készüléket. Ez segít az energifogyasztás csökkentésében.

- Jobb szárítási eredmény eléréséhez tartsa a készülék ajtaját nyitva néhány percig.
- A kipakolás előtt várja meg, amíg az edények kihűlnek. A forró edények könnyebben megsérülnek.
- Először az alsó kosarat, majd a felső kosarat ürítse ki.



Lehetséges, hogy víz van a készülék oldalfalain és ajtaján. A rozsdamentes acél hamarabb lehűl, mint az edények.

ÁPOLÁS ÉS TISZTÍTÁS



VIGYÁZAT

Karbantartás előtt kapcsolja ki a készüléket, és húzza ki a hálózati csatlakozódugót a csatlakozóaljzattól.



Az elszennyeződött szűrők és az eltömődött szórókarok rontják a mosogatás eredményességét.

Rendszeresen ellenőrizze, és szükség esetén tisztítsa meg azokat.

A SZŰRŐK TISZTÍTÁSA

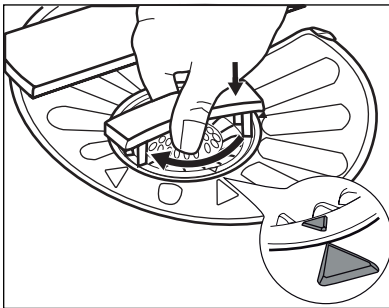
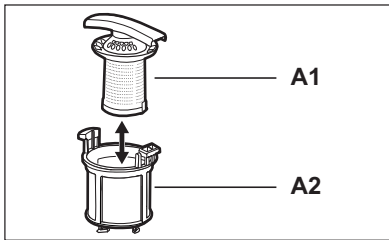
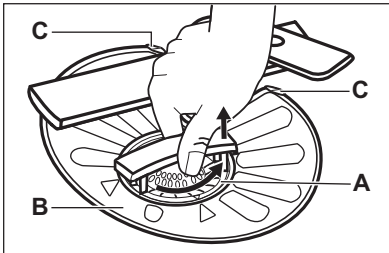

1. Az óramutató járásával ellentétesen fordítsa el az (A) szűrőt, és vegye ki.
2. Az (A) szűrő szétszereléséhez húzza szét az (A1) és az (A2) részt.
3. Vegye ki a (B) szűrőt.
4. Vízrel tisztítsa meg a szűrőt.
5. Helyezze a (B) szűrőt eredeti állásába. Ellenőrizze, hogy a két vezetősín (C) alatt megfelelően illeszkedik-e.
6. Szerelje össze az (A) szűrőt, és tegye a (B) szűrőben lévő helyére. Az óramutató járásával megegyező irányban forgassa, amíg bezárul.



A szűrők helytelen pozíciója rossz mosogatási eredményeket okoz, és a készüléket is károsítja.

A SZORÓKAROK TISZTÍTÁSA

Ne szerelje ki a szórókarokat. Ha a szórókarok furatai eltömődnének, a szennyeződés megmaradó részét egy hegyes végű tárggyal távolítsa el.

KÜLSŐ TISZTÍTÁS

A készüléket puha, nedves ruhával tisztítsa. Csak semleges tisztítószerrel használjon. Ne használjon súrolószert, súrolószivacsot vagy oldószereket.

HIBAELEHÁRÍTÁS

A készülék nem indul el, vagy működés közben leáll.

Először próbálja meg kiküszöbölni a problémát (lásd a táblázatot). Ha nem, hívja a szervizt.

Bizonyos meghibásodások esetén a kijelzőn egy riasztási kód látható:

- **,10** - A készülék nem tölt be vizet.

- **,20** - A készülék nem ereszti le a vizet.
- **,30** - A túlcserélés-gátló bekapcsolt.



VIGYÁZAT

Mielőtt elvégezné az alábbi ellenőrzéseket, kapcsolja ki a készüléket.

Jelenség	Lehetséges ok	Lehetséges megoldás
A program nem indul el.	A hálózati csatlakozódugó nincs megfelelően csatlakoztatva a hálózati csatlakozóaljzatba.	Csatlakoztassa megfelelően a csatlakozódugót.
	A készülék ajtaja nyitva van.	Csukja be a készülék ajtaját.
	Nem nyomta meg a Start gombot.	Nyomja meg a Start gombot.
	A biztosítódobozban kiolvadt a biztosíték.	Cserélje ki a biztosítékot vagy kapcsolja fel a megszakítót.
	Késleltetett indítás van beállítva.	Törölje a késleltetett indítást, vagy várja meg a visszaszámlálás befejeződését.
A készülék nem tölt be vizet.	A vízcsap zárva van.	Nyissa ki a vízcsapot.
	A víznyomás túl alacsony.	Forduljon a helyi vízszolgáltatóhoz.
	A vízcsap eltömődött vagy vízköves.	Tisztítsa ki a vízcsapot.
	Eltömődött a befolyócső szűrője.	Tisztítsa meg a szűrőt.
	Összehurkolódott vagy meghajlott a befolyócső.	Ellenőrizze, hogy megfelelő-e a cső beszerelése.
	A túlcserélés-gátló bekapcsolt. Vízszivárgások fordulnak elő a készülékben.	Zárja el a vízcsapot, és forduljon a szakszervizhez.
A készülék nem enged ki a vizet.	A szifon eltömődött.	Tisztítsa ki a szifont.
	Összehurkolódott vagy meghajlott a vízleeresztő cső.	Ellenőrizze, hogy megfelelő-e a cső beszerelése.

Ellenőrzés után kapcsolja be a készüléket. A program a megszakítási ponttól folytatódik. Ha a probléma ismét jelentkezik, akkor forduljon szakszervizhez.

Ha a kijelző a fentiekől eltérő riasztási kódot mutat, forduljon a szervizhez.

A MOSOGATÁS ÉS A SZÁRÍTÁS EREDMÉNYE NEM KIELÉGÍTŐ

Jelenség	Lehetséges ok	Lehetséges megoldás
Az edények nem tiszták.	A szűrők eltömődtek.	Tisztítsa meg a szűrőket.
	Nincsenek megfelelően össze- és beszerelve a szűrők.	Ellenőrizze, hogy megfelelő-e a szűrők össze- és beszerelése.
	Eltömődtek a szórókarok.	Egy vékony, hegyes tárggyal távolítsa el a megmaradt szennyeződést.
	A kiválasztott program nem felel meg a töltet és a szennyeződés típusának.	Ellenőrizze, hogy megfelelő-e a program az ilyen típusú töltet és a szennyeződés esetében.
	Az edények nem megfelelően vannak a kosarakba helyezve. Nem lehet minden darabot a vízzel mosni.	Ellenőrizze, hogy megfelelő-e a darabok helyzete a kosarakban, valamint a víz könnyen moshatja-e azokat.
	A szórókarok nem tudnak szabadon mozogni.	Ellenőrizze, hogy megfelelő-e a darabok helyzete a kosarakban, valamint nem akadályozzák-e a szórókar mozgását.
	Nem volt elegendő a mosogatószer.	A program indítása előtt ellenőrizze, hogy megfelelő mennyiségű mosogatószert tett-e az adagolóba.
	Nem volt mosogatószer a mosogatószer-adagolóban.	A program indítása előtt ellenőrizze, hogy tett-e mosogatószert az adagolóba.
Vízkömaradványok vannak az edényeken.	A sótartály üres.	Ellenőrizze, hogy van-e regeneráló só a sótartályban.
	Megfelelő-a vízlágyító beállított szintje.	Ellenőrizze, hogy a vízlágyító szintje megfelelő-e környékén használt víz keménységének.
	Laza a sótartály kupakjának rögzítése.	Húzza meg a kupakot.
Fehéres csíkok és szennyeződések vagy kékes réteg látható a poharakon és edényeken.	Túl nagy volt az adagolt öblítő-szer mennyisége.	Csökkentse az adagolt öblítő-szer mennyiségét.
	Túl sok volt a mosogatószer.	A program indítása előtt ellenőrizze, hogy megfelelő mennyiségű mosogatószert tett-e az adagolóba.

Jelenség	Lehetséges ok	Lehetséges megoldás
Vízcseppek száradási nyomait észleli a poharakon és az edényeken.	Túl kicsi volt az adagolt öblítő-szer mennyisége.	Növelje az adagolt öblítő-szer mennyiségét.
	Lehet, hogy a mosogatószer minősége az oka.	Próbáljon ki másik márkájú mosogatószer.
Nedvesek az edények.	<ul style="list-style-type: none"> Nincs szárító szakasza a programnak. Egy alacsony hőmérsékletű szárítási szakasza van a programnak. 	Jobb szárítási eredmény eléréséhez tartsa az ajtót nyitva néhány percig.
Az edények nedvesek és homályosak.	Az öblítő-szer-adagoló üres.	Ellenőrizze, hogy van-e öblítő-szer az öblítő-szer-adagolóban.
	Lehet, hogy az öblítő-szer minősége az oka.	Próbáljon ki másik márkájú öblítő-szert.
	Lehet, hogy a kombinált mosogatószer-tabletta minősége az oka.	<ul style="list-style-type: none"> Próbáljon ki másik márkájú kombinált mosogatószer-tablettát. Aktiválja az öblítő-szer-adagolót, majd használja együtt az öblítő-szer-adagolót és kombinált mosogatószer-tablettákat.

Az öblítő-szer-adagoló aktiválása aktivált multitab funkcióval együtt

1. A készülék bekapcsolásához nyomja meg a be/ki gombot.
2. Győződjön meg arról, hogy a készülék beállítási módban van-e. Nézze meg a „PROGRAM KIVÁLASZTÁSA ÉS ELINDÍTÁSA” című részt.
3. Egyidejűleg nyomja meg és addig tartsa megnyomva a **Delay** és **Start** gombokat, amíg az **(A)**, **(B)** és **(C)** visszajelzők villognak.
4. Nyomja meg a **Option** gombot.
 - Kialszik az **(A)** és **(C)** visszajelző.

- Továbbra is villog a **(B)** visszajelző.
- A kijelzőn az öblítő-szer-adagoló beállítása látható.

<i>Od</i>	Ki
<i>Id</i>	Be

5. A beállítás módosításához nyomja meg az **Option** gombot.
6. A megerősítéshez kapcsolja ki a készüléket.
7. Állítsa be az adagolt öblítő-szer mennyiségét.
8. Töltse fel az öblítő-szer-adagolót.

MŰSZAKI INFORMÁCIÓK

Méretek	Szélesség × magasság × mélység (mm)	596 / 818 - 898 / 575
Elektromos csatlakoztatás	Nézze meg az adattáblát.	
Hálózati víznyomás	Minimum/maximum (bar/MPa)	(0.5 / 0.05) / (8 / 0.8)
Vízellátás ¹⁾	Hideg víz vagy meleg víz ²⁾	maximum 60°C
Kapacitás	Teríték	12

- 1) Csatlakoztassa a befolyócsövet egy 3/4"-os csavarmentes csaphoz.
- 2) Ha a meleg víz alternatív energiaforrásokból származik (pl. napelemek, szélenergia), akkor a melegvízvezetékét használja az energiafogyasztás csökkentése érdekében.

SPIS TREŚCI

43	INFORMACJE DOTYCZĄCE BEZPIECZEŃSTWA
45	OPIS URZĄDZENIA
46	PANEL STEROWANIA
47	PROGRAMY
49	OPCJE
50	PRZED PIERWSZYM UŻYCIEM
53	CODZIENNA EKSPLOATACJA
56	KONSERWACJA I CZYSZCZENIE
57	ROZWIĄZYWANIE PROBLEMÓW
59	DANE TECHNICZNE

OCHRONA ŚRODOWISKA



Materiały oznaczone symbolem ♻️ należy poddać utylizacji. Opakowanie urządzenia włożyć do odpowiedniego pojemnika w celu przeprowadzenia recyklingu. Należy zadbać o ponowne przetwarzanie odpadów urządzeń elektrycznych i elektronicznych, aby chronić środowisko naturalne oraz ludzkie zdrowie. Nie wolno wyrzucać urządzeń oznaczonych symbolem ♻️ razem z odpadami domowymi. Należy zwrócić produkt do miejscowego punktu ponownego przetwarzania lub skontaktować się z odpowiednimi władzami miejskimi.

ODWIEDŹ NASZĄ WITRYNĘ INTERNETOWĄ, ABY UZYSKAĆ:

- Informacje na temat produktów
- Dostęp do broszur
- Dostęp do instrukcji obsługi
- Pomoc w rozwiązywaniu problemów
- Informacje serwisowe

www.aeg.com

LEGENDA

-  Ostrzeżenie – Ważne informacje dotyczące bezpieczeństwa.
-  Informacje i wskazówki ogólne
-  Informacje dot. ochrony środowiska

Producent zastrzega sobie możliwość wprowadzenia zmian bez wcześniejszego powiadomienia

Z MYŚLĄ O PERFEKCYJNYCH REZULTATACH

Dziękujemy za wybór tego produktu AEG. Zaprojektowaliśmy go z myślą o wieloletniej bezawaryjnej pracy i wyposażyliśmy w innowacyjne technologie, które ułatwiają życie — nie wszystkie te funkcje można znaleźć w zwykłych urządzeniach. Prosimy o poświęcenie kilku minut na lekturę w celu zapewnienia najlepszego wykorzystania urządzenia.

AKCESORIA I MATERIAŁY EKSPLOATACYJNE

W sklepie internetowym AEG można znaleźć wszystko co niezbędne do utrzymania urządzeń AEG w doskonałym stanie technicznym i wizualnym. Wśród szerokiej gamy akcesoriów, zaprojektowanych i wyprodukowanych zgodnie z wysokimi standardami jakości, oferujemy specjalistyczne naczynia kuchenne, kosze na sztucce, półki na butelki oraz torby do delikatnego prania...



Odwiedź sklep internetowy pod adresem
www.aeg.com/shop

OBSŁUGA KLIENTA

Zalecamy stosowanie oryginalnych części zamiennych.

Kontaktując się z serwisem należy dysponować poniższymi informacjami. Informacje te można znaleźć na tabliczce znamionowej.

Model _____

Numer produktu _____

Numer seryjny _____



INFORMACJE DOTYCZĄCE BEZPIECZEŃSTWA

Przed instalacją i użyciem urządzenia należy dokładnie przeczytać dostarczone instrukcje. Producent nie odpowiada za uszkodzenia i obrażenia ciała spowodowane nieprawidłową instalacją i eksploatacją. Należy zachować instrukcję wraz z urządzeniem do wykorzystania w przyszłości.

BEZPIECZEŃSTWO DZIECI I OSÓB O OGRANICZONYCH ZDOLNOŚCIACH RUCHOWYCH, SENSORYCZNYCH LUB UMYŚLOWYCH



OSTRZEŻENIE!

Występuje zagrożenie uduszeniem lub odniesieniem obrażeń mogących skutkować trwałym kalectwem.

- Nie wolno pozwalać obsługiwać tego urządzenia osobom, w tym również dzieciom, o ograniczonych zdolnościach ruchowych, sensorycznych lub umysłowych albo osobom bez odpowiedniego doświadczenia lub wiedzy. Osoby te mogą obsługiwać urządzenie wyłącznie pod nadzorem lub po odpowiednim poinstruowaniu przez osobę odpowiedzialną za ich bezpieczeństwo. Nie wolno pozwalać dzieciom na zabawę urządzeniem.
- Wszystkie opakowania należy przechowywać poza zasięgiem dzieci.
- Wszystkie detergenty należy przechowywać poza zasięgiem dzieci.
- Dzieci i zwierzęta domowe nie powinny znajdować się w pobliżu urządzenia, gdy jego drzwi są otwarte.

INSTALACJA



OSTRZEŻENIE!

To urządzenie musi zainstalować wykwalifikowana lub kompetentna osoba.

- Usunąć wszystkie elementy opakowania.
- Nie instalować ani nie używać uszkodzonego urządzenia.

- Nie instalować ani nie używać urządzenia w miejscach, w których temperatura jest niższa niż 0°C.
- Należy postępować zgodnie z instrukcjami dostarczonymi z urządzeniem.
- Należy zadbać o zainstalowanie urządzenia w meblach spełniających odpowiednie wymogi bezpieczeństwa.

Podłączenie do sieci wodociągowej

- Należy zwrócić uwagę, aby nie uszkodzić węża wodnych.
- Przed podłączeniem urządzenia do nowych rur lub do rur, które nie były używane przez dłuższy czas, należy puścić wodę i odczekać, aż pojawi się czysta woda.
- Przy pierwszym uruchomieniu urządzenia należy sprawdzić, czy nie ma wycieków.

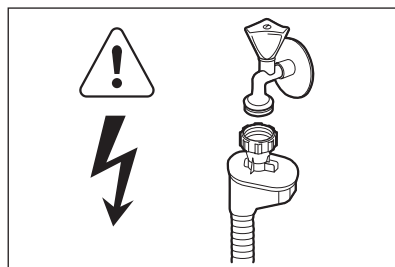

OSTRZEŻENIE!

Niebezpieczne napięcie.

Wąż dopływowy jest wyposażony w zawór bezpieczeństwa i ścianki z wewnętrznym przewodem zasilającym.

- W razie uszkodzenia węża dopływowego należy natychmiast wyjąć wtyczkę z gniazda elektrycznego. Należy skontaktować się z punktem serwisowym w celu wymiany węża dopływowego.

Podłączenie do sieci elektrycznej



OSTRZEŻENIE!

Występuje zagrożenie pożarem i porażenia prądem elektrycznym.

- Urządzenie musi być uziemione.
- Należy upewnić się, że informacje o podłączeniu elektrycznym podane na tabliczce

znamionowej są zgodne z parametrami instalacji zasilającej. W przeciwnym razie należy skontaktować się z elektrykiem.

- Należy zawsze używać prawidłowo zamontowanych gniazd elektrycznych z uziemieniem.
- Nie używać rozdzielaczy ani przedłużaczy.
- Należy zwrócić uwagę, aby nie uszkodzić wtyczki ani przewodu zasilającego. Wymianę uszkodzonego przewodu zasilającego należy zlecić przedstawicielowi serwisu.
- Podłączyć wtyczkę do gniazda elektrycznego dopiero po zakończeniu instalacji. Należy zadbać o to, aby po zakończeniu instalacji urządzenia wtyczka przewodu zasilającego była łatwo dostępna.
- Nie ciągnąć za przewód zasilający w celu odłączenia urządzenia. Zawsze ciągnąć za wtyczkę.

EKSPLOATACJA



OSTRZEŻENIE!

Zagrożenie odniesieniem obrażeń.

- Z urządzenia należy korzystać w warunkach domowych.
- Nie zmieniać parametrów technicznych urządzenia.
- Noże oraz inne ostre sztucce należy wkładać do kosza na sztucce ostrzami skierowanymi w dół lub poziomo.
- Nie pozostawiać otwartych drzwi urządzenia bez nadzoru, aby nie dopuścić do potknięcia się o drzwi.
- Nie siadać ani nie stawać na otwartych drzwiach urządzenia.
- Detergenty do zmywarki są niebezpieczne. Należy przestrzegać instrukcji bezpieczeństwa podanych na opakowaniu detergentu.
- Nie pić wody z urządzenia ani nie bawić się nią.
- Nie wyjmować naczyń z urządzenia przed zakończeniem programu. Na naczyniach może znajdować się detergent.



OSTRZEŻENIE!

Zagrożenie porażeniem prądem, wystąpienia pożaru lub doznania oparzeń.

- Nie umieszczać łatwopalnych produktów lub przedmiotów nasączonych łatwopalnymi produktami w urządzeniu, na nim lub w jego pobliżu.
- Do czyszczenia urządzenia nie wolno używać wody pod ciśnieniem ani pary wodnej.
- W przypadku otwarcia drzwi podczas cyklu pracy może dojść do uwolnienia gorącej pary.

OŚWIETLENIE WEWNĘTRZNE



OSTRZEŻENIE!

Zagrożenie odniesieniem obrażeń. Widoczne światło emitowane przez diodę LED – nie wpatrywać się bezpośrednio w wiązkę światła.

Dioda LED to urządzenie KLASY 2 i jest zgodna z normą IEC 60825-1: 1993 + A1:1997 + A2:2001.

Długość emitowanej fali: 450 nm

Maksymalna moc emisji: 548 µW

Aby wymienić wewnętrzne oświetlenie, należy skontaktować się z punktem serwisowym.

UTYLIZACJA



OSTRZEŻENIE!

Występuje zagrożenie uduszeniem lub odniesieniem obrażeń ciała

- Odłączyć urządzenie od źródła zasilania.
- Odciąć przewód zasilający i wyrzucić.
- Wymontować zatrzask drzwi, aby uniemożliwić zamknięcie się dziecka lub zwierzęcia w urządzeniu.

OPIS URZĄDZENIA

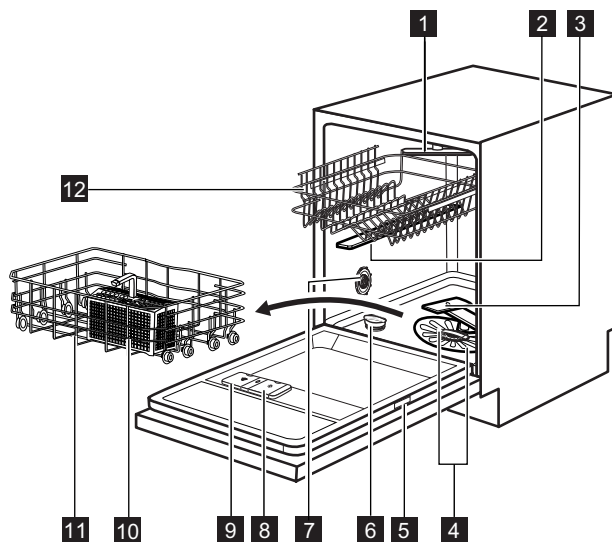

- | | |
|--|---|
| 1 Najwyżej położone ramię spryskujące | 7 Pokrętko ustawienia twardości wody |
| 2 Górne ramię spryskujące | 8 Dozownik płynu nabyłszczającego |
| 3 Dolne ramię spryskujące | 9 Dozownik detergentu |
| 4 Filtry | 10 Kosz na sztućce |
| 5 Tabliczka znamionowa | 11 Dolny kosz |
| 6 Zbiornik soli | 12 Górny kosz |

PANEL STEROWANIA

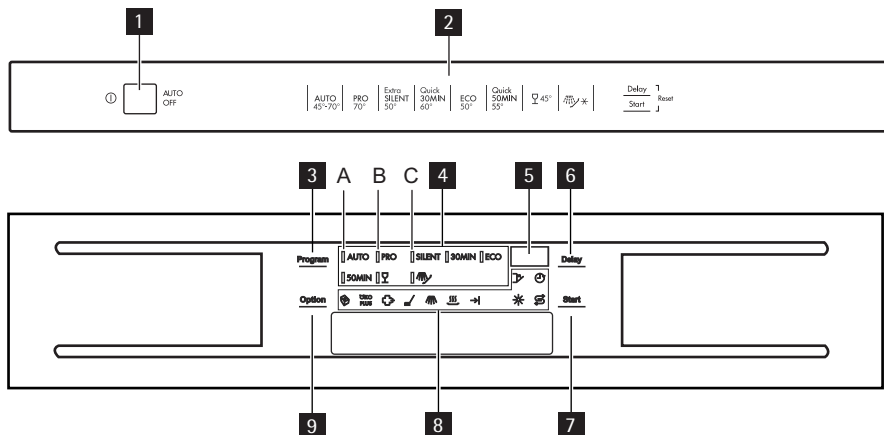

- | | |
|-----------------------------------|-------------------------------|
| 1 Przycisk wł./wyl. | 6 Pole dotykowe Delay |
| 2 Przewodnik po programach | 7 Pole dotykowe Start |
| 3 Pole dotykowe Program | 8 Wskaźniki |
| 4 Wskaźniki programów | 9 Pole dotykowe Option |
| 5 Wyświetlacz | |

Wskaźniki	Opis
	Wskaźnik funkcji Multitab.
	Wskaźnik ÖKO PLUS.
	Wskaźnik ExtraHygiene.
	Wskaźnik fazy zmywania.
	Wskaźnik fazy płukania.
	Wskaźnik fazy suszenia.
	Wskaźnik zakończenia programu.
	Wskaźnik pływu nabyłyszczającego. Wskaźnik jest wyłączony w trakcie programu.
	Wskaźnik soli. Wskaźnik jest wyłączony w trakcie programu.
	Wskaźnik opóźnienia.
	Wskaźnik drzwi. Włącza się, gdy drzwi nie są zamknięte.

PROGRAMY

Program	Rodzaj zabrudzenia Rodzaj załadunku	Fazy programu	Opcje
AUTO ¹⁾	Wszystkie Naczynia stołowe, sztućce, garnki i patelnie	Zmywanie wstępne Zmywanie w temperaturze 45°C lub 70°C Płukania Suszenie	ExtraHygiene ÖKO PLUS
PRO ²⁾	Duże Naczynia stołowe, sztućce, garnki i patelnie	Zmywanie wstępne Zmywanie w temperaturze 70°C Płukania Suszenie	ÖKO PLUS
SILENT ³⁾	Średnie Naczynia stołowe i sztućce	Zmywanie wstępne Zmywanie w temperaturze 50°C Płukania Suszenie	
30MIN ⁴⁾	Świeże Naczynia stołowe i sztućce	Zmywanie w temperaturze 60°C Płukania	ExtraHygiene
ECO ⁵⁾	Średnie Naczynia stołowe i sztućce	Zmywanie wstępne Zmywanie w temperaturze 50°C Płukania Suszenie	ExtraHygiene ÖKO PLUS
50MIN	Lekkie Naczynia stołowe i sztućce	Zmywanie w temperaturze 55°C Płukania	ExtraHygiene
	Średnie lub lekkie Delikatne naczynia i szkło	Zmywanie w temperaturze 45°C Płukania Suszenie	ÖKO PLUS
 ⁶⁾	Wszystkie	Zmywanie wstępne	

1) Urządzenie rozpoznaje stopień zabrudzenia oraz ilość naczyń znajdujących się w koszkach. Automatycznie reguluje temperaturę i ilość wody, a także zużycie energii oraz czas trwania programu.

2) Ten program obejmuje opcję ExtraHygiene.



3) Jest to najcichszy program zmywania. Pompa pracuje na bardzo niskich obrotach, co pozwala obniżyć poziom hałasu. Z tego powodu program ten trwa długo.

4) Program ten umożliwia zmywanie świeżo zabrudzonych naczyń. Pozwala w krótkim czasie uzyskać dobre efekty zmywania.

5) Standardowy program dla ośrodków przeprowadzających testy. W tym programie uzyskuje się największą efektywność zużycia wody i energii elektrycznej podczas zmywania średnio zabrudzonych naczyń i sztućców. Dane z testów są przedstawione na osobnej, dołączonej do urządzenia naklejce.

6) Program ten służy do szybkiego płukania naczyń. Zapobiega to zasychaniu resztek jedzenia na naczyniach i powstawaniu przykrych zapachów. W tym programie nie należy stosować detergentów.

Parametry eksploatacyjne

Program ¹⁾	Zużycie energii (kWh)	Woda (l)
AUTO	0.9 - 1.7	8 - 15
PRO	1.4 - 1.6	13 - 14
SILENT	1.1 - 1.2	9 - 11
30MIN	0.8	9
ECO	0.9 - 1.0	9 - 11
50MIN	1.0 - 1.1	10 - 11
	0.8 - 0.9	11 - 12
	0.1	4

- ¹⁾ Czas trwania programu jest pokazywany na wyświetlaczu.
Czas trwania programu i parametry eksploatacyjne mogą ulec zmianie w zależności od ciśnienia i temperatury wody, zmian w napięciu zasilania, używanych opcji oraz ilości naczyń.

OPCJE

FUNKCJA MULTITAB

Z tej funkcji można korzystać jedynie w przypadku używania wieloskładnikowych tabletek z detergentem.

Funkcja ta zatrzymuje dopływ płynu nabyliczającego i soli. Odpowiednie wskaźniki są wyłączone.

Czas trwania programu może się wydłużyć.

ÖKO PLUS

Ta funkcja obniża temperaturę w fazie suszenia. Zużycie energii zmniejsza się o 25%.

Po zakończeniu programu naczynia mogą być mokre. Zaleca się pozostawienie uchylonych drzwi urządzenia do czasu wyschnięcia naczyń.

EXTRAHYGIENE

Ta funkcja umożliwia zachowanie większej higieny podczas zmywania. Podczas płukania temperatura pozostaje na poziomie 70°C przez 10 do 14 minut.

WŁĄCZANIE OPCJI

- Opcje należy włączyć lub wyłączyć przed rozpoczęciem programu. Opcji nie można włączyć ani wyłączyć w czasie trwania programu.
- Funkcji **ExtraHygiene** oraz **ÖKO PLUS** nie można włączyć równocześnie.

Dotknąć pola dotykowego Option		ÖKO PLUS	
1 raz	wł.	wył.	wył.
2 razy	wył.	wł.	wył.
3 razy	wł.	wł.	wył.
4 razy	wył.	wył.	wł.
5 razy	wł.	wył.	wł.
6 razy	wył.	wył.	wył.

Aby zaprzestać korzystania z wieloskładnikowych tabletek z detergentem, przed rozpoczęciem stosowania oddzielnie detergentu, płynu nabyliczającego i soli do zmywarek, należy wykonać poniższe czynności:

1. Wyłączyć funkcję Multitab.
2. Ustawić najwyższy poziom zmiękczenia wody.
3. Upewnić się, że zbiornik soli oraz dozownik płynu nabyliczającego są pełne.
4. Uruchomić najkrótszy program z fazą płukania, bez detergentu i bez naczyń.
5. Ustawić poziom zmiękczenia wody odpowiednio do twardości wody doprowadzanej do urządzenia.
6. Dokonać regulacji dozowanej ilości płynu nabyliczającego.

PRZED PIERWSZYM UŻYCIEM

1. Sprawdzić, czy ustawiony poziom zmiękczenia wody odpowiada twardości wody doprowadzanej do urządzenia. Jeśli nie, ustawić poziom zmiękczenia wody. Skontaktować się z miejscowym zakładem wodociągowym, aby ustalić stopień twardości wody doprowadzanej do urządzenia.
2. Napełnić zbiornik soli.
3. Napełnić dozownik płynu nablyszczającego.
4. Otworzyć zawór wody.
5. W urządzeniu mogą znajdować się pozostałości z procesu produkcyjnego. Aby je usunąć, należy uruchomić program. Nie należy używać detergentu ani umieszczać naczyń w koszach.



Aby zastosować wieloskładnikowe tabletki z detergentem należy wybrać funkcję Multitab. Te tabletki zawierają detergent, płyn nablyszczający oraz inne dodatki. Należy sprawdzić, czy te tabletki można stosować w przypadku danej twardości wody. Należy zapoznać się z instrukcjami przedstawionymi na opakowaniu produktu.

REGULACJA ZMIĘKCZANIA WODY

Twarda woda zawiera dużo minerałów, które mogą uszkodzić urządzenie oraz sprawić, że efekty zmywania będą niezadowolające. Zmiękczacze wody neutralizuje te minerały. Sól do zmywarek utrzymuje zmiękczacze wody w czystości oraz w odpowiednim stanie. Tabela zawiera informacje umożliwiające ustawienie odpowiedniego poziomu zmiękczacza wody. Zapewnia ona stosowanie odpowiedniej ilości soli do zmywarek i wody przez zmiękczacze wody.



Poziom zmiękczenia wody należy ustawić ręcznie oraz elektronicznie.

Twardość wody				Regulacja zmiękczenia wody	
stopnie niemieckie (°dH)	stopnie francuskie (°fH)	mmol/l	stopnie Clarka	ręczna	elektroniczna
51 - 70	91 - 125	9.1 - 12.5	64 - 88	2 ¹⁾	10
43 - 50	76 - 90	7.6 - 9.0	53 - 63	2 ¹⁾	9
37 - 42	65 - 75	6.5 - 7.5	46 - 52	2 ¹⁾	8
29 - 36	51 - 64	5.1 - 6.4	36 - 45	2 ¹⁾	7
23 - 28	40 - 50	4.0 - 5.0	28 - 35	2 ¹⁾	6
19 - 22	33 - 39	3.3 - 3.9	23 - 27	2 ¹⁾	5 ¹⁾
15 - 18	26 - 32	2.6 - 3.2	18 - 22	1	4
11 - 14	19 - 25	1.9 - 2.5	13 - 17	1	3
4 - 10	7 - 18	0.7 - 1.8	5 - 12	1	2
< 4	< 7	< 0.7	< 5	1 ²⁾	1 ²⁾

¹⁾ Ustawienie fabryczne.

²⁾ Przy tym poziomie nie stosować soli.

Regulacja ręczna

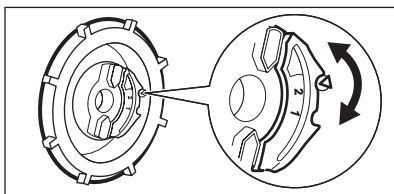

Ustawić pokrętkę ustawienia twardości wody w pozycji 1 lub 2.

Regulacja elektroniczna

1. Nacisnąć przycisk wł./wył., aby włączyć urządzenie.
 2. Upewnić się, że urządzenie znajduje się w trybie ustawiania. Patrz punkt „Ustawianie i uruchamianie programu”.
 3. Jednocześnie nacisnąć i przytrzymać **Delay** i **Start**, aż zaczną migać wskaźniki (A), (B) i (C).
 4. Nacisnąć **Program**.
- Wskaźniki (B) i (C) zgasną.
 - Wskaźnik (A) będzie nadal migać.
 - Na wyświetlaczu będzie widoczne ustawienie stopnia zmiękczenia wody.
Przykład: **5 L** = poziom 5.
 - 5. Nacisnąć kilkakrotnie **Program**, aby zmienić ustawienie.
 - 6. Wyłączyć urządzenie w celu potwierdzenia.

NAPEŁNIANIE ZBIORNIKA SOLI

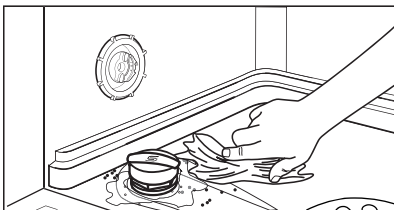
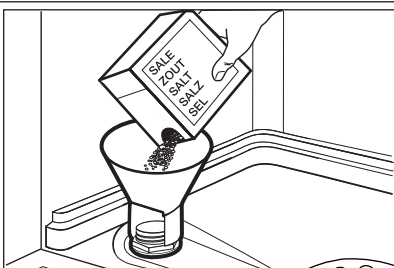

UWAGA!

Używać wyłącznie soli do zmywarek. Inne produkty mogą spowodować uszkodzenie urządzenia. Podczas napełniania zbiornika soli może się z niego wydostawać woda i sól. Zagrożenie wystąpienia korozji. Aby tego uniknąć, po napełnieniu zbiornika soli należy uruchomić program.

1. Obrócić pokrywkę w lewo i otworzyć zbiornik soli.
2. Wlać 1 litr wody do zbiornika soli (jedynie za pierwszym razem).
3. Napełnić zbiornik solą do zmywarek.
4. Usunąć sól rozsypaną wokół otworu zbiornika soli.
5. Obrócić pokrywkę w prawo, aby zamknąć zbiornik soli.

NAPEŁNIANIE DOZOWNIKA PŁYNU NABŁYSZCZAJĄCEGO

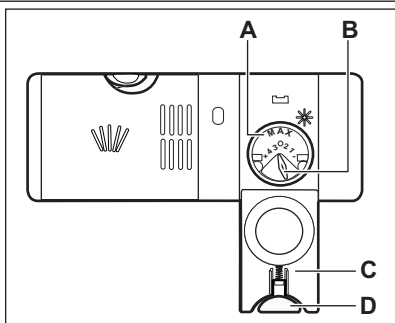

UWAGA!

Należy stosować jedynie płyn nabłyszczający przeznaczony do zmywarek. Inne produkty mogą spowodować uszkodzenie urządzenia.



Płyn nabłyszczający jest dozowany podczas ostatniej fazy płukania i zapobiega on powstawaniu smug i plam po wyschnięciu.

1. Nacisnąć przycisk zwalniający (D), aby otworzyć pokrywę (C).
2. Napelnić dozownik płynu nabłyszczającego (A) najwyższej do poziomu oznaczenia „max”.
3. Rozlany płyn nabłyszczający należy usunąć za pomocą chłonnej szmatki, aby zapobiec powstaniu zbyt dużej ilości piany.
4. Zamknąć pokrywę. Upewnić się, że przycisk zwalniający jest odpowiednio zablokowany.



Dozowanie płynu nabłyszczającego można wyregulować za pomocą pokrętki (B) pomiędzy pozycją 1 (najmniejsza ilość) a pozycją 4 (największa ilość).

CODZIENNA EKSPLOATACJA

1. Otworzyć zawór wody.
 2. Naciśnąć przycisk wł./wyl., aby włączyć urządzenie. Upewnić się, że urządzenie znajduje się w trybie ustawiania. Patrz punkt „Ustawianie i uruchamianie programu”.
 - Jeśli wskaźnik soli jest włączony, napęlnić zbiornik soli.
 - Jeśli wskaźnik płynu nablyszczającego jest włączony, napęlnić dozownik płynu nablyszczającego.
 3. Załadować kosze.
 4. Dodać detergentu.
 5. Ustawić i uruchomić odpowiedni program zmywania dla określonego rodzaju naczyń i poziomu zabrudzenia.
- Nie wkładać do urządzenia elementów wykonanych z drewna, rogu, aluminium, cynolowiu i miedzi.
 - Nie wkładać do urządzenia przedmiotów, które mogą pochłaniać wodę (gąbki, ściereczki).
 - Usunąć z naczyń resztki jedzenia.
 - Namoczyć przypalone resztki potraw.
 - Wydrążone elementy (kubki, szklanki i miski) układać otworami w dół.
 - Upewnić się, że naczynia i sztućce nie przylegają do siebie. Wymieszać łyżki z innymi sztućcami.
 - Upewnić się, że szklanki nie stykają się ze sobą
 - Małe elementy umieścić w koszu na sztućce.
 - Lekkie elementy umieścić w górnym koszu. Upewnić się, że naczynia się nie przemieszczają.
 - Przed uruchomieniem programu upewnić się, że ramiona spryskujące mogą się swobodnie obracać.

ŁADOWANIE KOSZY



Przykłady załadunku koszy przedstawiono w dołączonej broszurze.

- W urządzeniu należy zmywać przedmioty, które są przystosowane do zmywania w zmywarkach.

STOSOWANIE DETERGENTU

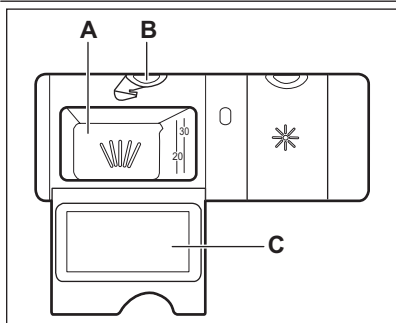

UWAGA!

Stosować wyłącznie detergenty przeznaczone do zmywarek.

1. Nacisnąć przycisk zwalniający (B), aby otworzyć pokrywę (C).
2. Umieścić detergent w przegródce oznaczonej symbolem (A).
3. Jeśli program przewiduje fazę zmywania wstępnego, umieścić niewielką ilość detergentu na wewnętrznej stronie drzwi urządzenia.
4. W przypadku korzystania z tabletek do zmywarek, włożyć tabletkę do przegródki (A).
5. Zamknąć pokrywę. Upewnić się, że przycisk zwalniający jest odpowiednio zablokowany.



Nie używać większej ilości detergentu niż zalecana. Postępować zgodnie ze wskazówkami podanymi na opakowaniu detergentu.



W czasie krótkich programów zmywania detergent w tabletkach nie rozpuszcza się całkowicie i na naczyniach mogą znajdować się jego pozostałości. Zalecamy stosowanie detergentu w tabletkach z długimi programami.

USTAWIANIE I URUCHAMIANIE PROGRAMU

Tryb ustawiania

Urządzenie musi znajdować się w trybie ustawiania, aby możliwe było wykonanie określonych czynności.

Urządzenie znajduje się w trybie ustawiania, jeśli po włączeniu:

- Włączą się wskaźniki wszystkich programów.
- Na wyświetlaczu widoczne są dwie poziome linie.

Jeśli na panelu sterowania pokazane są inne ustawienia, należy jednocześnie nacisnąć i przytrzymać **Delay** i **Start**, aż urządzenie przełączy się do trybu ustawiania.

Rozpoczynanie programu bez opcji opóźnienia

1. Otworzyć zawór wody.
2. Nacisnąć przycisk wł./wyt., aby włączyć urządzenie.
3. Zamknąć drzwi urządzenia.
4. Upewnić się, że urządzenie znajduje się w trybie ustawiania.
5. Nacisnąć kilkakrotnie przycisk **Program** aż zaświeci się wskaźnik wybranego programu.
 - Na wyświetlaczu zacznie migać czas trwania programu.
 - Zaświecą się wskaźniki faz ustawione-go programu.
6. Można ustawić opcje.

7. Nacisnąć **Start**. Program zostanie uruchomiony.
- Jedynie wskaźnik aktualnie trwającej fazy programu pozostanie zapalony.
 - Na wyświetlaczu pojawi się czas trwania programu, który będzie aktualizowany co 1 minutę.

Rozpoczynanie programu z opcją opóźnienia

1. Ustawić program i wymagane opcje.
 2. Nacisnąć kilkakrotnie przycisk **Delay** aż na wyświetlaczu pojawi się wymagany czas opóźnienia (od 1 do 24 godzin).
 - Na wyświetlaczu zacznie migać czas opóźnienia rozpoczęcia programu.
 - Włączy się wskaźnik opóźnienia rozpoczęcia programu.
 3. Nacisnąć **Start**. Rozpocznie się odliczanie czasu.
 - Wyświetlany czas opóźnienia rozpoczęcia programu jest odliczany w krokach co 1 godzinę.
 - Zgasną wskaźniki faz ustawionego programu.
- Po zakończeniu odliczania zostanie uruchomiony program.
 - Włączy się wskaźnik aktualnie trwającej fazy programu.

Otwieranie drzwi podczas pracy urządzenia

Otwarcie drzwi spowoduje zatrzymanie urządzenia. Po ponownym zamknięciu drzwi urządzenie wznowia pracę począwszy od momentu przerwania.

Anulowanie opcji opóźnienia rozpoczęcia programu podczas odliczania czasu

Nacisnąć kilkakrotnie **Delay**, aż:

- Czas trwania programu jest pokazywany na wyświetlaczu.

- Zaświecą się wskaźniki faz programów.
- Program zostanie uruchomiony.

Anulowanie programu

Jednocześnie nacisnąć i przytrzymać **Delay** i **Start**.

- Włączy się wskaźniki wszystkich programów.
- Na wyświetlaczu widoczne są dwie poziome linie.



Przed uruchomieniem nowego programu należy upewnić się, że w dozowniku znajduje się detergent.

Zakończenie programu

Po zakończeniu programu zaświeci się wskaźnik zakończenia programu i na wyświetlaczu pojawi się symbol **0**.

1. Otworzyć drzwi urządzenia.
2. Nacisnąć przycisk wł./wyl., aby wyłączyć urządzenie.
3. Zakręcić zawór wody.



Jeśli przycisk wł./wyl. nie zostanie naciśnięty, moduł **AUTO OFF** automatycznie wyłączy urządzenie po kilku minutach. Zapewnia to ograniczenie zużycia energii.

- Aby naczynia lepiej wyschły, należy pozostawić na kilka minut uchylone drzwi urządzenia.
- Należy odczekać aż naczynia wystygną przed ich wyjęciem z urządzenia. Gorące naczynia łatwo ulegają uszkodzeniu.
- Najpierw wyjmować naczynia z dolnego kosza, a potem z górnego.



Na ścianach i na drzwiach urządzenia może występować woda. Stal nierdzewna stygnie szybciej niż naczynia.

KONSERWACJA I CZYSZCZENIE



OSTRZEŻENIE!

Przed przeprowadzeniem konserwacji należy wyłączyć urządzenie i wyjąć wtyczkę przewodu zasilającego z gniazda elektrycznego.



Brudne filtry i zapchane ramiona spryskujące pogarszają efekt zmywania.

Należy je regularnie sprawdzać i w razie potrzeby wyczyścić.

CZYSZCZENIE FILTRÓW

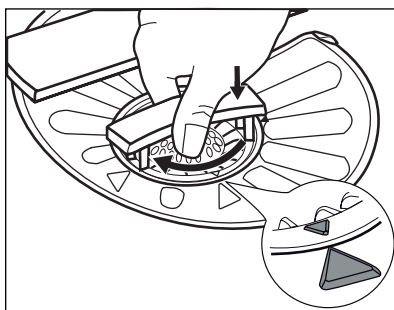
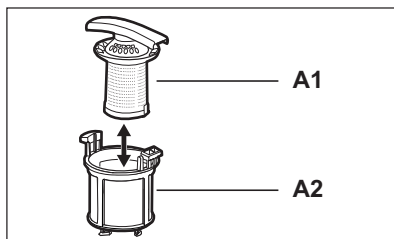
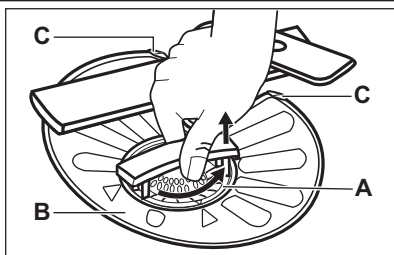

1. Obrócić filtr (A) w lewo i wyjąć go.
2. Aby rozebrać filtr (A), należy rozdzielić części (A1) i (A2).
3. Wyjąć filtr (B).
4. Przepłukać filtry wodą.
5. Umieścić filtr (B) w pierwotnym położeniu. Sprawdzić, czy jest zamontowany prawidłowo pod dwoma zaczepami (C).
6. Złożyć filtr (A) i umieścić go w pierwotnym położeniu w filtrze (B). Obrócić filtr w prawo, aż się zablokuje.



Nieprawidłowe założenie filtrów może skutkować niezadowolającymi efektami zmywania i uszkodzeniem urządzenia.

CZYSZCZENIE RAMION SPRYSKUJĄCYCH

Nie wolno wyjmować ramion spryskujących. Jeżeli otwory w ramionach spryskujących są zatkane, zabrudzenia należy usunąć przy pomocy cienkiego i zaostrego przedmiotu.

Używać wyłącznie neutralnych środków do czyszczenia. Nie używać produktów ściernych, myjek do szorowania ani rozpuszczalników.

CZYSZCZENIE OBUDOWY

Wyczyścić urządzenie za pomocą wilgotnej szmatki.

ROZWIĄZYWANIE PROBLEMÓW

Zmywarka nie daje się uruchomić lub przestaje działać podczas zmywania.

W pierwszej kolejności należy spróbować znaleźć rozwiązanie problemu (patrz tabela). W przeciwnym razie należy skontaktować się z serwisem.

Przy niektórych usterkach na wyświetlaczu pojawia się kod alarmowy:

- **,10** - Urządzenie nie napelnia się wodą.

- **,20** - Urządzenie nie odpompowuje wody.
- **,30** - Włączyło się zabezpieczenie przed zalaniem.



OSTRZEŻENIE!

Przed przystąpieniem do sprawdzenia urządzenia należy wyłączyć.

Problem	Możliwa przyczyna	Możliwe rozwiązanie
Program nie uruchamia się.	Wtyczki przewodu zasilającego nie włożono prawidłowo do gniazda elektrycznego.	Włożyć prawidłowo wtyczkę przewodu zasilającego do gniazda.
	Drzwi urządzenia są otwarte.	Zamknąć drzwi urządzenia.
	Nie naciśnięto Start .	Nacisnąć Start .
	Uszkodzony bezpiecznik w skrzynce bezpieczników.	Wymienić bezpiecznik.
	Ustawiono opóźnienie rozpoczęcia programu.	Anulować opóźnione rozpoczęcie programu lub poczekać do końca odliczania czasu.
Urządzenie nie napelnia się wodą.	Zawór wody jest zamknięty.	Otworzyć zawór wody.
	Ciśnienie wody jest zbyt niskie.	Skontaktować się z miejscowym zakładem wodociągowym.
	Zawór wody zablokował się lub pokrył osadem kamienia.	Wyczyścić zawór wody.
	Zablokowany filtr w węży dopływowym.	Wyczyścić filtr.
	Wąż dopływowy wody jest zagięty lub przygnieciony.	Upewnić się, że położenie węża jest prawidłowe.
	Włączyło się zabezpieczenie przed zalaniem. W urządzeniu doszło do wycieku wody.	Zamknąć zawór wody i skontaktować się z punktem serwisowym.
Urządzenie nie wypompuje wody.	Zatkane rozgałęzienie syfonu zlewozmywaka.	Oczyścić syfon zlewozmywaka.
	Wąż spustowy wody jest zagięty lub przygnieciony.	Upewnić się, że położenie węża jest prawidłowe.

Po sprawdzeniu wyłączyć urządzenie. Program zostanie wznowiony od momentu, w którym został przerwany.

W przypadku ponownego wystąpienia problemu należy skontaktować się z punktem serwisowym.

Jeśli na wyświetlaczu pojawiają się inne kody alarmowe, należy skontaktować się z serwisem.

EFEKTY ZMYWANIA I SUSZENIA SĄ NIEZADOWALAJĄCE

Problem	Możliwa przyczyna	Możliwe rozwiązanie
Naczynia nie są czyste.	Filtry są zatkane.	Wyczyścić filtry.
	Filtry są nieprawidłowo złożone i zainstalowane.	Upewnić się, że filtry są prawidłowo złożone i zainstalowane.
	Ramiona spryskujące są zaphane.	Usunąć zabrudzenia cienkim, zaostrzonym przedmiotem.
	Wybrany program nie jest odpowiedni dla danego rodzaju zaleadunku lub stopnia zabrudzenia.	Należy wybrać odpowiedni program dla danego rodzaju zaleadunku i stopnia zabrudzenia.
	Nieprawidłowe ułożenie naczyń i przyborów kuchennych w koszkach. Woda nie dociera do wszystkich naczyń.	Upewnić się, że rozmieszczenie wszystkich naczyń w koszkach jest prawidłowe oraz że woda swobodnie dociera do wszystkich naczyń.
	Ramiona spryskujące nie mogą się swobodnie obracać.	Upewnić się, że rozmieszczenie naczyń w koszkach jest prawidłowe i nie powoduje blokowania ramion spryskujących.
	Użyto niewystarczającej ilości detergentu.	Upewnić się przed uruchomieniem programu, że dodano odpowiednią ilość detergentu do dozownika.
	Brak detergentu w dozowniku detergentu.	Upewnić się przed uruchomieniem programu, że dodano detergent do dozownika.
Ślady kamienia na naczyniach.	Zbiornik soli jest pusty.	Upewnić się, że w zbiorniku soli znajduje się sól do zmywarek.
	Ustawiony poziom zmiękczenia wody jest nieprawidłowy.	Sprawdzić, czy ustawiony poziom zmiękczenia wody odpowiada twardości wody doprowadzanej do urządzenia.
	Pokrywa zbiornika wody jest poluzowana.	Dokręcić pokrywę.
Białawe smugi i plamy lub niebieskawy nalot na szklankach i naczyniach.	Zbyt duża dawka płynu nabysszczającego.	Zmniejszyć dawkę płynu nabysszczającego.
	Użyto zbyt dużej ilości detergentu.	Upewnić się przed uruchomieniem programu, że dodano odpowiednią ilość detergentu do dozownika.
Ślady kropeł wody na kieliszkach i na naczyniach.	Zbyt mała dawka płynu nabysszczającego.	Zwiększyć dawkę płynu nabysszczającego.

Problem	Możliwa przyczyna	Możliwe rozwiązanie
	Przyczyną może być jakość detergentu.	Wypróbować detergent innej marki.
Naczynia są mokre.	<ul style="list-style-type: none"> Program nie obejmował fazy suszenia. Program obejmował fazę suszenia o niskiej temperaturze. 	W celu uzyskania lepszych efektów suszenia należy na kilka minut uchylić drzwi urządzenia.
Naczynia są wilgotne i matowe.	Dozownik płynu nablyszczającego jest pusty.	Upewnić się, że w dozowniku płynu nablyszczającego znajduje się płyn nablyszczający.
	Przyczyną może być jakość płynu nablyszczającego.	Wypróbować płyn nablyszczający innej marki.
	Przyczyną może być jakość wieloskładnikowych tabletek z detergentem.	<ul style="list-style-type: none"> Wypróbować wieloskładnikowe tabletki z detergentem innej marki. Uruchomić dozownik płynu nablyszczającego i użyć płynu nablyszczającego razem z wieloskładnikowymi tabletkami z detergentem.

Włączanie dozownika płynu nablyszczającego z włączoną funkcją Multitab

- Nacisnąć przycisk wł./wył., aby włączyć urządzenie.
- Upewnić się, że urządzenie znajduje się w trybie ustawiania. Patrz punkt „Ustawianie i uruchamianie programu”.
- Jednocześnie nacisnąć i przytrzymać **Delay** i **Start**, aż zaczną migać wskaźniki **(A)**, **(B)** i **(C)**.
- Nacisnąć **Option**.
 - Wskaźniki **(A)** i **(C)** zgasną.
 - Wskaźnik **(B)** będzie nadal migać.
- Na wyświetlaczu widoczne jest ustawienie dozownika płynu nablyszczającego.
- Nacisnąć **Option**, aby zmienić ustawienie.
- Wyłączyć urządzenie w celu potwierdzenia.
- Wyregulować dozowanie płynu nablyszczającego.
- Napełnić dozownik płynu nablyszczającego.

<i>Od</i>	Wyłączone
<i>Id</i>	Włączone

DANE TECHNICZNE

Wymiary	Wysokość/szerokość/głębokość (mm)	596 / 818 - 898 / 575
Podłączenie do sieci elektrycznej	Patrz tabliczka znamionowa.	
Ciśnienie doprowadzanej wody	Min./maks. (bar/MPa)	(0.5 / 0.05) / (8 / 0.8)
Dopływ wody ¹⁾	Zimna woda lub ciepła woda ²⁾	maks. 60°C
Pojemność	Liczba standardowych nakryć	12

- 1) Podłączyć wąż dopływowy do zaworu z gwintem 3/4".
- 2) Jeżeli ciepła woda pochodzi z alternatywnych źródeł energii (np. z kolektorów słonecznych, elektrowni wiatrowych), można użyć jej do zasilania urządzenia, aby zmniejszyć zużycie energii.

OBSAH

63	BEZPEČNOSTNÉ POKYNY
65	POPIS VÝROBKU
66	OVLÁDACÍ PANEL
67	PROGRAMY
69	VOLITEĽNÉ FUNKCIE
70	PRED PRVÝM POUŽITÍM
73	KAŽDODENNÉ POUŽÍVANIE
76	OŠETROVANIE A ČISTENIE
77	RIEŠENIE PROBLÉMOV
79	TEHNIČNE INFORMACIJE

OCHRANA ŽIVOTNÉHO PROSTREDIA

Materiály označené symbolom ♻ odovzdajte na recykláciu. Obal hoďte do príslušných kontajnerov na recykláciu.



Chráňte životné prostredie a zdravie ľudí a recyklujte odpad z elektrických a elektronických spotrebičov. Nelikvidujte spotrebiče označené symbolom  spolu s odpadom z domácnosti. Výrobok odovzdajte v miestnom recyklačnom zariadení alebo sa obráťte na obecný alebo mestský úrad.

NAVŠTÍVTE NAŠU STRÁNKU, KDE NÁJDETE:

- Produkty
- Brožúry
- Návod na použitie
- Riešenie problémov
- Servisné informácie

www.aeg.com

LEGENDA

-  Upozornenie - Dôležité bezpečnostné pokyny.
-  Všeobecné informácie a tipy
-  Environmentálne informácie

Vyhradzujeme si právo na zmeny bez predchádzajúceho upozornenia.

PRE DOKONALÉ VÝSLEDKY

Ďakujeme vám, že ste si vybrali tento výrobok značky AEG. Vytvorili sme ho tak, aby vám poskytol dokonalý výkon po mnoho rokov, za pomoci inovačných technológií, ktoré uľahčujú život - vlastností, ktoré u bežných spotrebičoch nenájdete. Venujte, prosím, niekoľko minút prečítaniu si tohto návodu, aby ste svoj spotrebič využili čo najlepšie.

PRÍSLUŠENSTVO A SPOTREBNÝ MATERIÁL

V internetovom obchode AEG nájdete všetko, čo potrebujete, aby vaše spotrebiče AEG skvelo vyzerali a bezchybne pracovali. Spolu so širokou ponukou príslušenstva navrhnutého a vytvoreného podľa najvyšších kvalitatívnych noriem, aké by ste očakávali - od špeciálnych košíkov na príbor, držiakov na fľaše až po vrecká na jemnú bielizeň...



Navštívte náš internetový obchod na www.aeg.com/shop

STAROSTLIVOSŤ A SLUŽBY ZÁKAZNÍKOM

Odporúčame, aby ste používali originálne náhradné diely.

Pred skontaktovaním servisného oddelenia skontrolujte, či máte k dispozícii tieto informácie. Informácie nájdete na typovom štítku.

Model _____

Výrobné číslo _____

Sériové číslo _____



BEZPEČNOSTNÉ POKYNY

Pred inštaláciou a používaním spotrebiča si pozorne prečítajte priložený návod na používanie. Výrobca nie je zodpovedný za škody a zranenia spôsobené nesprávnou inštaláciou a používaním. Návod na používanie uchovávajte vždy v blízkosti spotrebiča, aby ste do nich mohli v budúcnosti nahliadnuť.

BEZPEČNOSŤ DETÍ A ZRANITEĽNÝCH OSÔB



VAROVANIE

Nebezpečenstvo udusenía, poranenia alebo trvalého postihnutia.

- Tento spotrebič nesmú obsluhovať osoby (vrátane detí) so zníženou fyzickou, zmyslovou alebo mentálnou spôsobilosťou ani osoby s nedostatočnými skúsenosťami alebo znalosťami. Tieto osoby musia byť pod dohľadom osoby zodpovednej za ich bezpečnosť alebo ich táto osoba musí poučiť o správnom používaní spotrebiča. Nedovoľte, aby sa deti hrali so spotrebičom.
- Všetky obaly uschovajte mimo dosahu detí.
- Umývacie prostriedky uschovajte mimo dosahu detí.
- Keď sú dverka spotrebiča otvorené, nedovoľte deťom ani domácim zvieratám, aby sa k nemu priblížili.

INŠTALÁCIA



VAROVANIE

Tento spotrebič musí nainštalovať kvalifikovaná alebo kompetentná osoba.

- Odstráňte všetok obalový materiál.
- Poškodený spotrebič neinštalujte ani nepoužívajte.
- Spotrebič neinštalujte ani nepoužívajte na mieste, kde teplota môže klesnúť pod 0 °C.
- Dodržiavajte pokyny pre inštaláciu dodané so spotrebičom.
- Uistite sa, že konštrukcie, pod ktorými a vedľa ktorých je spotrebič nainštalovaný, sú bezpečné.

- Uistite sa, že hadice na vodu nie sú poškodené.
- Pred pripojením spotrebiča k novému potrubiu alebo potrubiu, ktoré sa dlho nepoužívalo, nechajte vodu tiecť, až kým nebude čistá.
- Pri prvom použití spotrebiča skontrolujte, či nikde neuniká voda.

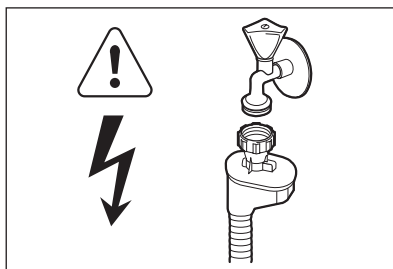

VAROVANIE

Nebezpečné napätie.

Prívodná hadica na vodu má bezpečnostný ventil a puzdro s vnútorným elektrickým káblom.

- Ak je prívodná hadica poškodená, okamžite vytiahnite zástrčku zo zásuvky elektrickej siete. Kontaktujte servis, aby vymenil prívodnú hadicu vody.

Zapojenie do elektrickej siete



VAROVANIE

Nebezpečenstvo požiaru a zásahu elektrickým prúdom.

- Spotrebič musí byť uzemnený.
- Skontrolujte, či elektrické údaje uvedené na typovom štítku spotrebiča zodpovedajú parametrom elektrickej siete. Ak nie, kontaktujte elektrikára.
- Vždy používajte správne inštalovanú uzemnenú zásuvku.
- Nepoužívajte adaptéry, rozvodky ani predlžovacie prívodné káble.
- Uistite sa, že zástrčka a napájací kábel nie sú poškodené. Ak chcete vymeniť sieťový kábel, kontaktujte servis alebo elektrikára.

Pripojenie do vodovodného potrubia

- Zástrčku zapojte do zásuvky až na konci inštalácie. Skontrolujte, či je napájací elektrický kábel po inštalácii prístupný.
- Pri odpájaní spotrebiča od elektrickej siete neťahajte za napájací kábel. Vždy ťahajte za zástrčku.
- Na čistenie spotrebiča nepoužívajte prúd vody a paru.
- Ak otvoríte dvierka, keď je spustený program, zo spotrebiča môže uniknúť horúca para.

POUŽÍVANIE



VAROVANIE

Hrozí nebezpečenstvo poranenia.

- Tento spotrebič používajte v domácom prostredí.
- Nemeňte technické charakteristiky tohto spotrebiča.
- Nože a iný ostrý alebo špicatý príbor dajte do košíka na príbor hrotom nadol alebo ho umiestnite v horizontálnej polohe.
- Dvierka spotrebiča nenechávajte otvorené, aby ste na ne nespadli.
- Na otvorené dvierka si nesadajte ani na ne nestúpajte.
- Umývacie prostriedky do umývačky sú nebezpečné. Dodržiavajte bezpečnostné pokyny na obale umývacieho prostriedku.
- Nepite vodu zo spotrebiča a nehrajte sa s ňou.
- Nevyberajte riad zo spotrebiča, kým sa neskončil program. Na riade môže byť umývacie prostriedok.



VAROVANIE

Nebezpečenstvo zásahu elektrickým prúdom, požiaru alebo popálenín.

- Horľavé produkty alebo veci, ktoré obsahujú horľavé látky, nekladajte do spotrebiča, do jeho blízkosti ani naň.

VNÚTORNÉ OSVETLENIE



VAROVANIE

Hrozí nebezpečenstvo poranenia. Viditeľné žiarenie LED diódy – nepozerajte sa priamo do lúča.

LED dióda je triedy 2 a spĺňa požiadavky smernice IEC 60825-1: 1993 + A1:1997 + A2:2001.
Vlnová dĺžka žiarenia: 450 nm
Maximálny vyžarovaný výkon: 548 μ W
Ak treba vymeniť vnútorné svetlo, obráťte sa na servisné stredisko.

LIKVIDÁCIA



VAROVANIE

Nebezpečenstvo poranenia alebo udusenía.

- Spotrebič odpojte zo sieťovej zásuvky.
- Odrežte prírodný elektrický kábel a zlikvidujte ho.
- Odstráňte západku dvierok, aby ste zabránili uviaznutiu detí a domácich zvierat v spotrebiči.

POPIS VÝROBKU

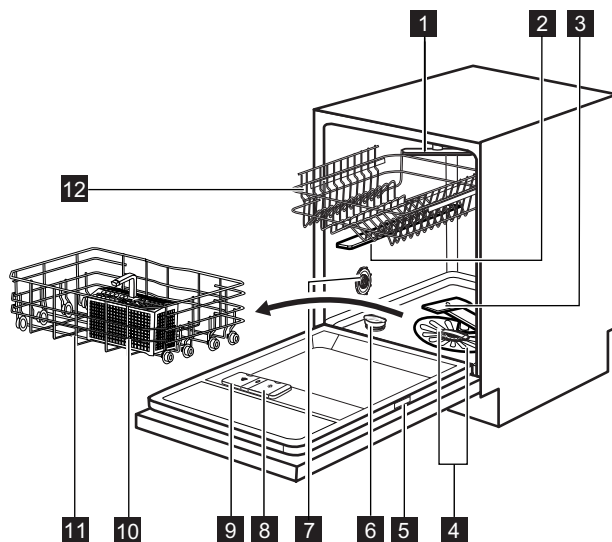

- | | | | |
|----------|----------------------------|-----------|---------------------------------|
| 1 | Stropné sprchovacie rameno | 7 | Volič tvrdosti vody |
| 2 | Horné sprchovacie rameno | 8 | Dávkovač leštidla |
| 3 | Dolné sprchovacie rameno | 9 | Dávkovač umývacieho prostriedku |
| 4 | Filtre | 10 | Košík na príbor |
| 5 | Typový štítok | 11 | Dolný kôš |
| 6 | Zásobník na soľ | 12 | Horný kôš |

OVLÁDACÍ PANEĽ

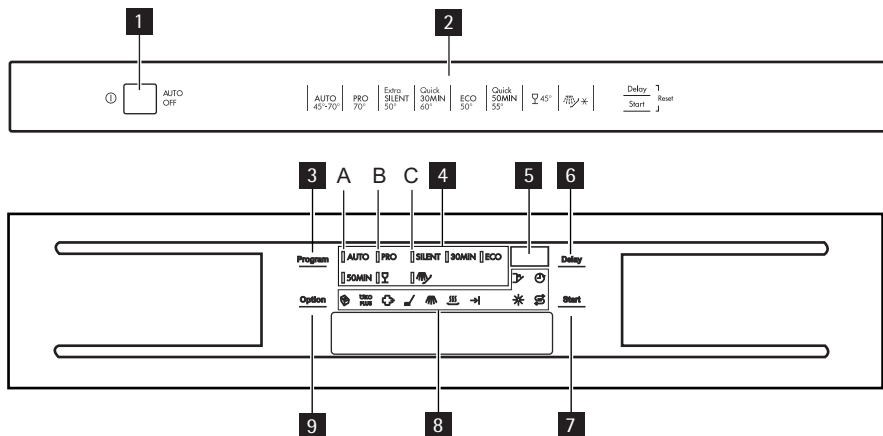

- | | |
|------------------------------------|-----------------------------------|
| 1 Tlačidlo Zap./Vyp. | 6 Dotykové tlačidlo Delay |
| 2 Popis programov | 7 Dotykové tlačidlo Start |
| 3 Dotykové tlačidlo Program | 8 Ukazovatele |
| 4 Ukazovatele programov | 9 Dotykové tlačidlo Option |
| 5 Displej | |

Ukazovatele	Opis
	Ukazovateľ funkcie Multitab.
	Ukazovateľ ÖKO PLUS.
	Ukazovateľ funkcie ExtraHygiene.
	Ukazovateľ fázy umývania.
	Ukazovateľ fázy oplachovania.
	Ukazovateľ fázy sušenia.
	Ukazovateľ dokončenia.
	Ukazovateľ stavu leštidla. Počas vykonávania programu tento ukazovateľ nesvieti.
	Ukazovateľ stavu soli. Počas vykonávania programu tento ukazovateľ nesvieti.
	Ukazovateľ posunutého štartu.
	Ukazovateľ dverok. Rozsvieti sa, keď dverka nie sú zatvorené.

PROGRAMY

Program	Typ znečistenia Druh náplne	Fázy programu	Voliteľné funkcie
AUTO ¹⁾	Všetko Porcelán, jedálenský príbor, hrnce a panvice	Predumývanie Umývanie 45 °C alebo 70 °C Oplachovanie Sušenie	ExtraHygiene ÖKO PLUS
PRO ²⁾	Silné znečistenie Porcelán, jedálenský príbor, hrnce a panvice	Predumývanie Umývanie 70 °C Oplachovanie Sušenie	ÖKO PLUS
SILENT ³⁾	Bežné znečistenie Porcelán a jedálenský príbor	Predumývanie Umývanie 50 °C Oplachovanie Sušenie	
30MIN ⁴⁾	Nezaschnuté nečistoty Porcelán a jedálenský príbor	Umývanie 60 °C Oplachovanie	ExtraHygiene
ECO ⁵⁾	Bežné znečistenie Porcelán a jedálenský príbor	Predumývanie Umývanie 50 °C Oplachovanie Sušenie	ExtraHygiene ÖKO PLUS
50MIN	Lahké znečistenie Porcelán a jedálenský príbor	Umývanie 55 °C Oplachovanie	ExtraHygiene
	Bežné alebo mierne znečistenie Jemný porcelán a sklo	Umývanie 45 °C Oplachovanie Sušenie	ÖKO PLUS
 ⁶⁾	Všetko	Predumývanie	

1) Spotrebič rozoznáva typ znečistenia a množstvo položiek v košíkoch. Automaticky nastavuje teplotu a množstvo vody, spotrebu energie a trvanie programu.

2) Tento program zahŕňa voliteľnú funkciu ExtraHygiene.

3) Toto je najtichší umývací program. Čerpadlo pracuje pri veľmi nízkych otáčkach, aby sa znížila hladina hluku. Z dôvodu nízkych otáčok trvá tento program dlho.



4) S týmto programom môžete umývať čerstvo znečistený riad. Poskytuje dobré výsledky umývania v krátkom čase.

5) Toto je štandardný testovací program pre skúšobne. Tento program zaručuje najúčinnejšie využitie vody a energie pri bežne znečistenom porceláne a príbore. Informácie o teste nájdete v priloženom letáku.

6) Tento program použite na rýchle opláchnutie riadu. Tým zabránite zaschnutiu zvyškov jedla na riade a šíreniu nepríjemných pachov zo spotrebiča. Pri tomto programe nepoužívajte umývací prostriedok.

Spotreba

Program ¹⁾	Energia (kWh)	Voda (l)
AUTO	0.9 - 1.7	8 - 15

Program ¹⁾	Energia (kWh)	Voda (l)
PRO	1.4 - 1.6	13 - 14
SILENT	1.1 - 1.2	9 - 11
30MIN	0.8	9
ECO	0.9 - 1.0	9 - 11
50MIN	1.0 - 1.1	10 - 11
	0.8 - 0.9	11 - 12
	0.1	4

¹⁾ Na displeji sa zobrazí dĺžka trvania programu.

Hodnoty spotreby ovplyvňujú nasledujúce faktory: tlak a teplota vody, kolísanie napätia v elektrickej sieti, voliteľné funkcie a množstvo riadu.

VOLITEĽNÉ FUNKCIE

FUNKCIA MULTITAB

Túto funkciu aktivujte len vtedy, keď používate tablety s kombinovaným umývacím prostriedkom.

Táto funkcia vypne prívod leštidla a soli. Príslušné ukazovatele sú vypnuté. Dĺžka programu sa môže predĺžiť.

ÖKO PLUS



Táto funkcia znižuje teplotu vo fáze sušenia. Spotreba energie sa zníži o 25 %. Po ukončení programu môže byť riad ešte mokrý. Odporúčame vám, aby ste dvierka nechali pootvorené, aby riad mohol vyschnúť.

EXTRAHYGIENE

Pomocou tejto funkcie dosiahnete hygienickejšie umytie riadu. Počas fázy oplachovania riadu ostáva teplota na úrovni 70 °C po dobu 10 až 14 minút.

ZAPNUTIE VOLITEĽNÝCH FUNKCIÍ

- Voliteľné funkcie zapnite alebo vypnite ešte pred spustením programu. Voliteľné funkcie nie je možné zapnúť ani vypnúť, kým prebieha program.
- Funkciu **ExtraHygiene** nie je možné zapnúť súčasne s funkciou **ÖKO PLUS**.

Stlačte dotykové tlačidlo Option		ÖKO PLUS	
1-krát	Zap.	Vyp.	Vyp.
2-krát	Vyp.	Zap.	Vyp.
3-krát	Zap.	Zap.	Vyp.
4-krát	Vyp.	Vyp.	Zap.
5-krát	Zap.	Vyp.	Zap.
6-krát	Vyp.	Vyp.	Vyp.

Ak prestanete používať kombinované umývacie tablety, pred začiatkom používania kombinácie umývacieho prostriedku, leštidla a soli do umývačky riadu vykonajte tieto kroky:

1. Zrušte funkciu Multitab.
2. Upravte nastavenie zmäkčovača vody na najvyššiu úroveň.
3. Skontrolujte, či je plný zásobník na soľ a dávkovač leštidla.
4. Spustíte najkratší program s fázou oplachovania, bez použitia umývacieho prostriedku a riadu.
5. Zmäkčovač vody nastavte na tvrdosť vody v mieste, kde bývate.
6. Upravte dávkovanie leštidla.

PRED PRVÝM POUŽITÍM

1. Skontrolujte, či nastavená hladina zmäkčovača vody sa zhoduje s tvrdosťou vody vo vašej lokalite. V opačnom prípade nastavte zmäkčovač vody. Informácie o tvrdosti vody vo vašej oblasti zistíte v miestnej vodárenskej spoločnosti.
2. Naplňte zásobník na soľ.
3. Naplňte dávkovač leštidla.
4. Otvorte vodovodný ventil.
5. V spotrebiči môžu zostať zvyšky z výroby. Odstráňte ich spustením programu. Nepoužívajte umývací prostriedok a do košíkov nedávajte riad.



Ak používate kombinované umývacie tablety, zapnite funkciu Multitab. Tieto tablety obsahujú umývací prostriedok, leštidlo a iné prídavné prostriedky. Ubezpečte sa, že sa tieto tablety môžu použiť pri tvrdosti vody vo vašej lokalite. Postupujte podľa pokynov na obale výrobkov.

NASTAVENIE ZMÄKČOVAČA VODY

Tvrdá voda obsahuje vysoké množstvo minerálov, ktoré môžu poškodiť spotrebič a spôsobiť zlé výsledky umývania. Zmäkčovač vody neutralizuje tieto minerály.

Soľ do umývačky riadu udržiava zmäkčovač vody čistý a v dobrom stave. Pozrite si tabuľku, aby ste nastavili zmäkčovač vody na správnu úroveň. Zabezpečí sa tým, že zmäkčovač vody použije správne množstvo soli do umývačky riadu a vody.



Zmäkčovač vody musíte nastaviť ručne a elektronicky.

Tvrdosť vody				Zmäkčovač vody nastavenie	
Nemecké stupne (°dH)	Francúzske stupne (°fH)	mmol/l	Clarkove stupne	Manuálne	Elektronicky
51 - 70	91 - 125	9.1 - 12.5	64 - 88	2 ¹⁾	10
43 - 50	76 - 90	7.6 - 9.0	53 - 63	2 ¹⁾	9
37 - 42	65 - 75	6.5 - 7.5	46 - 52	2 ¹⁾	8
29 - 36	51 - 64	5.1 - 6.4	36 - 45	2 ¹⁾	7
23 - 28	40 - 50	4.0 - 5.0	28 - 35	2 ¹⁾	6
19 - 22	33 - 39	3.3 - 3.9	23 - 27	2 ¹⁾	5 ¹⁾
15 - 18	26 - 32	2.6 - 3.2	18 - 22	1	4
11 - 14	19 - 25	1.9 - 2.5	13 - 17	1	3
4 - 10	7 - 18	0.7 - 1.8	5 - 12	1	2
< 4	< 7	< 0.7	< 5	1 ²⁾	1 ²⁾

¹⁾ Nastavenie z výroby.

²⁾ Pri tejto úrovni nepoužívajte soľ.

Manuálne nastavenie

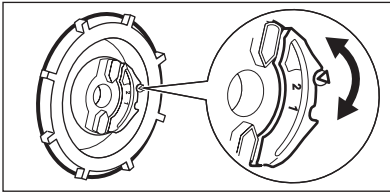

Otočte volič tvrdosti vody do polohy 1 alebo 2.

Elektronické nastavenie

1. Stlačením tlačidla Zap./Vyp. spotrebič zapnete.
2. Skontrolujte, či je spotrebič v režime nastavenia. Pozrite si časť **NASTAVENIE A SPUSTENIE PROGRAMU**.
3. Naraz stlačte a podržte tlačidlá **Delay** a **Start**, kým nezačnú blikať ukazovatele **(A)**, **(B)** a **(C)**.

4. Stlačte tlačidlo **Program**.
 - Ukazovatele **(B)** a **(C)** zhasnú.
 - Ukazovateľ **(A)** naďalej bliká.
 - Na displeji sa zobrazuje nastavenie zmäkčovača vody. Príklad: **5 L** = úroveň 5.
5. Stlačením dotykového tlačidla **Program** zmeníte nastavenie.
6. Nastavenie potvrdíte vypnutím spotrebiča.

NAPLNENIE ZÁSObNÍKA NA SOL'

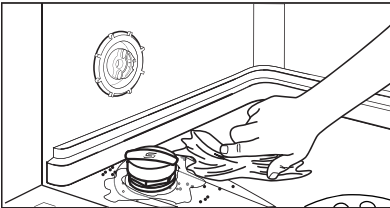
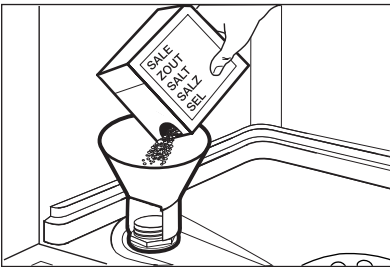

POZOR

Používajte výhradne soľ do umývačky riadu. Iné výrobky by mohli spôsobiť poškodenie spotrebiča. Pri naplňaní zásobníka na soľ z neho môže vytečť voda a soľ. Hrozí nebezpečenstvo korózie. Ak jej chcete zabrániť, po naplnení zásobníka na soľ spustíte program.

1. Otočte viečko doľava a otvorte zásobník na soľ.
2. Do zásobníka na soľ nalejte 1 liter vody (iba prvýkrát).
3. Zásobník na soľ naplňte soľou do umývačky riadu.
4. Odstráňte soľ z okolia otvoru zásobníka na soľ do umývačky riadu.
5. Otočením viečka doprava zásobník na soľ zatvorte.

NAPLNIENIE DÁVKOVAČA LEŠTIDLA

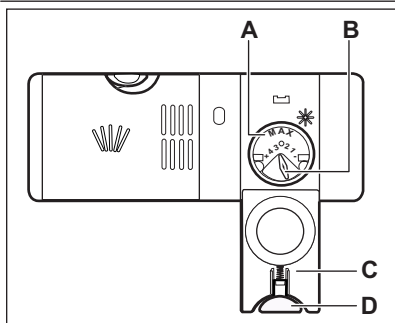
**POZOR**

Používajte výhradne leštidlo pre umývačky riadu. Iné výrobky by mohli spôsobiť poškodenie spotrebiča.



Leštidlo pôsobí počas poslednej fázy oplachovania a zabezpečuje, aby riad vyschol bez šmúh a škvŕn.

1. Stlačením uvoľňovacieho tlačidla (D) otvorte kryt (C).
2. Naplňte dávkovač leštidla (A) maximálne po značku „max“.
3. Rozliate leštidlo odstráňte pomocou handričky, aby ste predišli tvorbe veľkého množstva peny.
4. Zatvorte veko. Skontrolujte, či uvoľňovacie tlačidlo zapadlo na svoje miesto.



Volič dávkovania (B) môžete otočiť v škále od polohy 1 (najmenšie množstvo) po polohu 4 (najväčšie množstvo).

KAŽDODENNÉ POUŽÍVANIE

1. Otvorte vodovodný ventil.
2. Stlačením tlačidla Zap./Vyp. spotrebič zapnete. Skontrolujte, či je spotrebič v režime nastavenia. Pozrite si časť NASTAVENIE A SPUSTENIE PROGRAMU.
 - Ak svieti ukazovateľ soli, naplňte zásobník soli.
 - Ak svieti ukazovateľ leštidla, naplňte dávkovač leštidla.
3. Do košov vložte riad.
4. Pridajte umývací prostriedok.
5. Nastavte a spustíte správny program pre daný druh náplne a stupeň jej znečistenia.

VKLADANIE RIADU DO KOŠOV



Riadte sa príkladmi rozmiestnenia riadu v košoch, ktoré nájdete v priloženom letáku.

- Do spotrebiča nedávajte riad vyrobený z dreva, rohoviny, hliníka, cínu a medi.
 - Do spotrebiča nekladajte predmety, ktoré môžu absorbovať vodu (špongie, handričky).
 - Z riadu odstráňte zvyšky jedla.
 - Zvyšky pripáleného jedla na riade nechajte odmočiť.
 - Duté predmety (šálky, poháre a panvice) vložte otvorom smerom nadol.
 - Skontrolujte, či do seba kusy príboru a riadu nezapadli. Lyžice premiešajte s iným príborom.
 - Dávajte pozor, aby sa poháre navzájom nedotýkali.
 - Malé predmety vložte do košíka na príbor.
 - Ľahké predmety vložte do horného koša. Zabezpečte, aby sa predmety nehýbali.
 - Pred spustením programu skontrolujte, či sa sprchovacie ramená môžu voľne otáčať.
- Spotrebič používajte len na umývanie predmetov, ktoré sú vhodné na umývanie v umývačke riadu.

POUŽÍVANIE UMÝVACIEHO PROSTRIEDKU

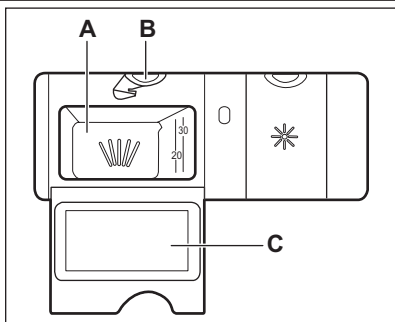

POZOR

Používajte len umývacie prostriedky pre umývačky riadu.

1. Stlačením uvoľňovacieho tlačidla (**B**) otvorte kryt (**C**).
2. Umývacie prostriedok pridajte do priehradky (**A**).
3. Ak má program fázu predumývania, pridajte malé množstvo umývacieho prostriedku do vnútornej časti dvierok spotrebiča.
4. Ak používate umývacie tablety, vložte ich do priehradky (**A**).
5. Zatvorte veko. Skontrolujte, či uvoľňovacie tlačidlo zapadlo na svoje miesto.



Nepoužívajte väčšie ako správne množstvo umývacieho prostriedku. Pozrite si pokyny na obale umývacieho prostriedku.



Umývacie tablety sa úplne nerozpustia pri krátkych programoch a na riade môžu zostať zvyšky umývacieho prostriedku. Odporúčame vám, aby ste používali umývacie tablety s dlhými programami.

NASTAVENIE A SPUSTENIE PROGRAMU

Režim nastavenia

Spotrebič musí byť v nastavovacom režime, aby mohol vykonávať niektoré činnosti. Spotrebič je v nastavovacom režime, keď sa po zapnutí:

- rozsvietia všetky ukazovatele programov.
- na displeji zobrazia dve vodorovné stavové čiary.

Ak sa na ovládacom paneli zobrazujú iné stavy, naraz stlačte a podržte tlačidlá **Delay** a **Start**, až kým spotrebič nebude v nastavovacom režime.

Spustenie programu bez posunutia štartu

1. Otvorte vodovodný ventil.
2. Stlačením tlačidla Zap./Vyp. spotrebič zapnete.
3. Zatvorte dvierka spotrebiča.
4. Skontrolujte, či je spotrebič v režime nastavenia.
5. Stláčajte tlačidlo **Program**, kým sa nerozsvieti ukazovateľ požadovaného programu.
 - Trvanie programu na displeji bliká.
 - Rozsvietenie sa ukazovatele fáz nastaveného programu.
6. Ak chcete, môžete nastaviť voliteľné funkcie.
7. Stlačte tlačidlo **Start**. Program sa spustí.
 - Ukazovateľ prebiehajúcej fázy zostane svietiť.

- Na displeji sa zobrazuje trvanie programu, ktoré sa skrakuje v minútových krokoch.

Spustenie programu s posunutým štartom

1. Nastavte program a možnosti.
 2. Stláčajte tlačidlo **Delay**, kým sa na displeji nezobrazí čas posunutia, ktorý chcete nastaviť (od 1 do 24 hodín).
 - Na displeji bliká čas posunutia.
 - Ukazovateľ funkcie Posunutý štart svieti.
 3. Stlačte tlačidlo **Start**. Odpočítavanie sa spustí automaticky.
 - Na displeji sa zobrazí odpočítavanie posunutia štartu, ktoré sa znižuje v hodinových krokoch.
 - Ukazovatele fáz nastaveného programu zhasnú.
- Po skončení odpočítavania sa spustí program.
 - Ukazovateľ prebiehajúcej fázy sa rozsvieti.

Otvorenie dvierok počas prevádzky spotrebiča

Ak otvoríte dvierka, spotrebič sa zastaví. Keď dvierka zatvoríte, spotrebič pokračovať od bodu, v ktorom bol prerušený.

Zrušenie posunutého štartu počas odpočítavania

Stláčajte tlačidlo **Delay**, kým:

- sa na displeji nezobrazí dĺžka trvania programu.
- Rozsvietenie sa ukazovatele fáz.

- Program sa spustí.

Zrušenie programu

Naraz stlačte a podržte tlačidlá **Delay** a **Start**, kým:

- sa nerozsvietia všetky ukazovatele programov.
- sa na displeji nezobrazia dve vodorovné stavové čiary.



Pred spustením nového programu skontrolujte, či sa v dávkovači umývacieho prostriedku nachádza umývacie prostriedok.

Po skončení programu

Keď sa program skončí, rozsvieti sa ukazovateľ skončenia programu a na displeji sa zobrazí **0**.

1. Otvorte dvierka spotrebiča.
2. Stlačením tlačidla Zap./Vyp. spotrebič vypnete.
3. Zatvorte vodovodný ventil.



Ak nestlačíte tlačidlo Zap./Vyp., funkcia **AUTO OFF** po niekoľkých minútach automaticky vypne spotrebič. Pomôže to znížiť spotrebu energie.

- Lepšie vysušenie dosiahnete, ak necháte dvierka niekoľko minút pootvorené.
- Pred vybratím zo spotrebiča nechajte riad vychladnúť. Horúci riad sa ľahko poškodí.
- Vyprázdnite najprv dolný kôš a potom horný kôš.



Po stranách a na dverách spotrebiča sa môže vyzrážať voda. Nehrdzavajúca oceľ vychladne rýchlejšie ako riad.

OŠETROVANIE A ČISTENIE



VAROVANIE

Pred vykonávaním údržby spotrebič vypnite a vytiahnite jeho zástrčku zo sieťovej zásuvky.



Znečistené filtre a upchané sprchovacie ramená zhoršujú výsledky umývania.

Pravidelne ich kontrolujte a v prípade potreby ich vyčistite.

ČISTENIE FILTROV

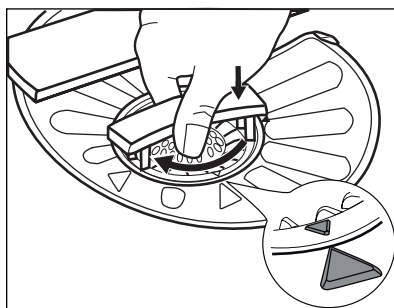
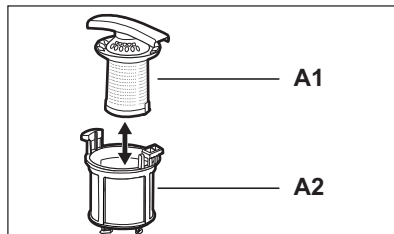
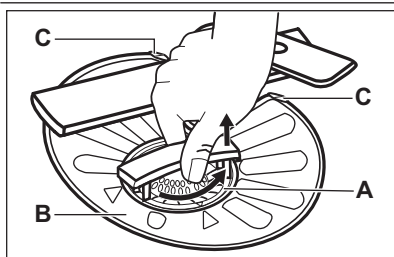

1. Filter (A) otočte proti smeru hodinových ručičiek a vyberte ho.
2. Ak chcete rozobrať filter (A), odťahnite časti (A1) a (A2).
3. Vyberte filter (B).
4. Filtre myte vodou.
5. Filter (B) umiestnite do pôvodnej polohy. Skontrolujte, či je správne umiestnený pod dvoma vodiacimi časťami (C).
6. Filter (A) zložte a vložte ho na svoje miesto vo filtri (B). Otočte ho v smere hodinových ručičiek, kým nazacvakne.



Nesprávna poloha filtrov môže spôsobiť zlé výsledky umývania a poškodiť spotrebič.

ČISTENIE SPRCHOVACÍCH RAMIEN

Sprchovacie ramená nevyberajte. Ak sa otvory na umývacích ramenách upchajú, odstráňte nečistoty špicatým predmetom.

VONKAJŠIE ČISTENIE

Vyčistite spotrebič vlhkou mäkkou handričkou. Používajte iba neutrálne saponáty. Nepoužívajte abrazívne prostriedky, drôtenky ani rozpúšťadlá.

RIEŠENIE PROBLÉMOV

Spotrebič sa počas činnosti nespúšťa alebo nezastavuje.

Najprv skúste nájsť riešenie problému (pozrite si tabuľku). Ak nie je k dispozícii, obráťte sa na servisné stredisko.

Pri niektorých poruchách sa na displeji zobrazí chybový kód:

- **,10** – Do spotrebiča neprieká voda.

- **,20** – Spotrebič nevypúšťa vodu.
- **,30** – Aktivovalo sa zariadenie proti vytopeniu.



VAROVANIE

Pred vykonaním kontroly vypnite spotrebič.

Problém	Možná příčina	Možné riešenie
Program sa nespúšťa.	Sieťová zástrčka spotrebiča nie je zasunutá do sieťovej zásuvky.	Zapojte sieťovú zástrčku.
	Dvierka spotrebiča sú otvorené.	Zatvorte dvierka spotrebiča.
	Nestlačili ste tlačidlo Start .	Stlačte tlačidlo Start .
	Vyhodená poisťka v poisťkovej skrinke.	Nahodte poisťku.
Do spotrebiča neprieká voda.	Je nastavený posunutý štart.	Zrušte posunutý štart alebo počkajte do konca odpočítavania.
	Vodovodný ventil je zatvorený.	Otvorte vodovodný ventil.
	Tlak vody je príliš slabý.	Obráťte sa na miestnu vodárenskú spoločnosť.
	Vodovodný kohútik je upchaný alebo zanesený vodným kameňom.	Vyčistite vodovodný kohútik.
	Filter na prívodnej hadici je upchaný.	Filter vyčistite.
	Prívodná hadica je skrútená alebo ohnutá.	Skontrolujte, či má hadica správnu polohu.
	Zaplo sa zariadenie proti vytopeniu. Zo spotrebiča uniká voda.	Zatvorte vodovodný kohútik a obráťte sa na servisné stredisko.
Spotrebič nevypúšťa vodu.	Upchané hrdlo výlevky.	Vyčistite hrdlo výlevky.
	Vypúšťacia hadica je skrútená alebo ohnutá.	Skontrolujte, či má hadica správnu polohu.

Po vykonaní kontroly spotrebič zapnite. Program bude pokračovať od bodu prerušenia. Ak sa problém vyskytne znova, obráťte sa na servisné stredisko.

Ak sa na displeji zobrazia iné chybové kódy, obráťte sa na servisné stredisko.

VÝSLEDKY UMÝVANIA A SUŠENIA NIE SÚ USPOKOJIVÉ.

Problém	Možná příčina	Možné riešenie
Riad nie je čistý.	Filtere sú upchané.	Vyčistite filtre.

Problém	Možná príčina	Možné riešenie
	Filtre nie sú správne zložené a nainštalované.	Skontrolujte, či sú filtre správne zložené a nainštalované.
	Sprchovacie ramená sú upchané.	Nečistoty odstráňte špicatým predmetom.
	Program nebol vhodný pre druh a stupeň znečistenia riadu.	Skontrolujte, či je program vhodný pre druh a stupeň znečistenia riadu.
	Riad v košoch nie je správne rozmiestnený. Voda nemohla poumývať všetky kusy riadu.	Skontrolujte, či je poloha riadu v košoch správna a či voda môže ľahko umyť všetky predmety v umývačke.
	Umývacie ramená sa nemôžu voľne otáčať.	Skontrolujte, či je poloha riadu v košoch správna a či riad neprekáča pohyb sprchovacích ramien.
	Množstvo umývacieho prostriedku nebolo dostatočné.	Pred spustením programu skontrolujte, či ste do dávkovača pridali správne množstvo umývacieho prostriedku.
	V dávkovači umývacieho prostriedku nebol žiadny umývaci prostriedok.	Pred spustením programu skontrolujte, či ste do dávkovača pridali umývaci prostriedok.
Na riade sú škvrny od vodného kameňa.	Zásobník na soľ je prázdny.	Presvedčte sa, že v zásobníku na soľ je soľ do umývačky riadu.
	Nastavená úroveň zmäkčovača vody je nesprávna.	Skontrolujte, či sa nastavená hladina zmäkčovača vody zhoduje s tvrdosťou vody vo vašej oblasti.
	Veko zásobníka na soľ je uvoľnené.	Zatiahnite veko.
Bledé šmuhy a škvrny alebo modr	Dávkovanie leštidla je príliš vysoké.	Znížte dávkovanie leštidla.
	Množstvo umývacieho prostriedku bolo príliš veľké.	Pred spustením programu skontrolujte, či ste do dávkovača pridali správne množstvo umývacieho prostriedku.
Na pohároch a riade sú škvrny od kvapiek vody.	Dávkovanie leštidla je príliš nízke.	Zvýšte dávkovanie leštidla.
	Príčinou môže byť kvalita umývacieho prostriedku.	Vyskúšajte iný typ umývacieho prostriedku.
Riad je mokrý.	<ul style="list-style-type: none"> Program nemá fázu sušenia. Program mal fázu sušenia pri nízkej teplote. 	Lepšie vysušenie dosiahnete, keď necháte dvierka niekoľko minút pootvorené.
Riad je mokrý a matný.	Dávkovač leštidla je prázdny.	Skontrolujte, či je v dávkovači leštidla leštidlo.

Problém	Možná příčina	Možné riešenie
	Príčinou môže byť kvalita leštidla.	Vyskúšajte iný typ leštidla.
	Príčinou môže byť kvalita kombinovaných umývacích tabliet.	<ul style="list-style-type: none"> Vyskúšajte iný typ kombinovaných umývacích tabliet. Zapnite dávkovač leštidla a používajte leštidlo spolu s kombinovanými umývacími tabletami.

Zapnutie dávkovača leštidla pri zapnutí funkcie Multitab

1. Stlačením tlačidla Zap./Vyp. spotrebič zapnete.
2. Skontrolujte, či je spotrebič v režime nastavenia. Pozrite si časť NASTAVENIE A SPUSTENIE PROGRAMU.
3. Naraz stlačte a podržte tlačidlá **Delay** a **Start**, kým nezačnú blikať ukazovatele **(A)**, **(B)** a **(C)**.
4. Stlačte tlačidlo **Option**.
 - Ukazovatele **(A)** a **(C)** zhasnú.

- Ukazovateľ **(B)** naďalej blinká.
- Na displeji sa zobrazí nastavenie dávkovača leštidla.

<i>0d</i>	Vypnuté
<i>1d</i>	Zapnuté

5. Stlačením tlačidla **Option** zmen
6. Nastavenie potvrdíte vypnutím spotrebiča.
7. Nastavte dávkovanie leštidla.
8. Naplňte dávkovač leštidla.

TEHNIČNE INFORMACIJE

Rozmery	Šírka/výška/hĺbka (mm)	596 / 818 - 898 / 575
Zapojenie do elektrickej siete	Pozrite si typový štítok.	
Tlak pritekajúcej vody	Min./max. (bar/MPa)	(0.5 / 0.05) / (8 / 0.8)
Prívod vody ¹⁾	Studená alebo teplá voda ²⁾	max. 60 °C
Kapacita	Súprav riadu	12

¹⁾ Prívodnú hadicu zapojte k vodovodnému kohútiku s 3/4" závitom.

²⁾ Ak horúca voda pochádza z alternatívnych zdrojov energie (napr. zo solárnych alebo z veterných turbín), používajte prívod horúcej vody, aby ste znížili spotrebu energie.

